

Joie™

Child height 40cm-105cm/
Child weight ≤ 18kg;

Stedi™ R129

enhanced child restraint

- GB Instruction Manual
- FR Manuel d'instructions
- DE Bedienungsanleitung
- NL Instructiehandleiding
- IT Manuale di istruzioni
- ES Manual de instrucciones
- PT Manual de instruções
- PL Instrukcja obsługi
- CZ Návod k obsluze
- SK Návod na použitie
- SL Navodila za uporabo
- RU Руководство по эксплуатации
- DA Brugervejledning
- HU Használati utasítás
- RO Manual de instrucțiuni
- EL Εγχειρίδιο οδηγιών χρήσης
- TR Kullanım Kılavuzu
- AR دليل التعليمات
- HR Upute za uporabu
- SV Bruksanvisning
- NO Instruksjonsbok
- FI Käyttöopas

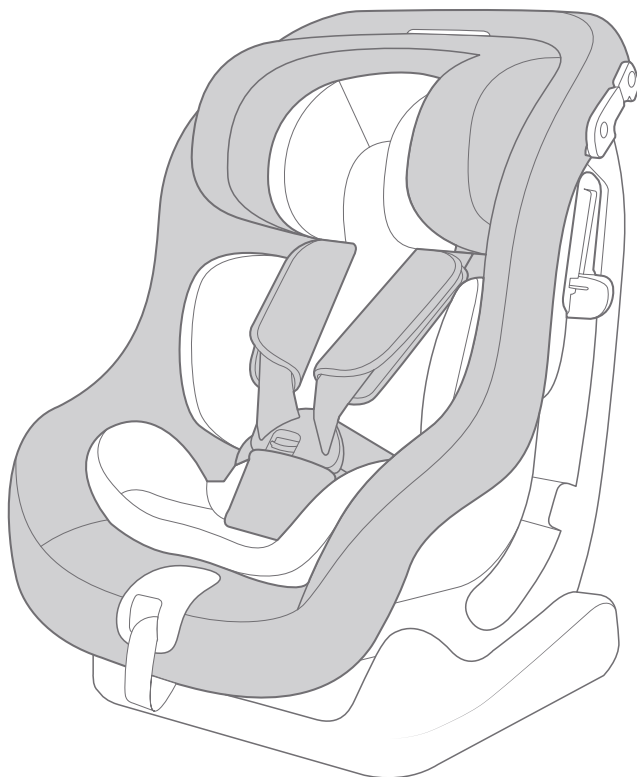

GB Welcome to Joie™

Congratulations on becoming part of the Joie family! We are so excited to be part of your journey with your little one. While traveling with the Steadi™ R129 enhanced child restraint you are using a high quality, fully certified safety enhanced child restraint. Please carefully read this manual and follow each step to ensure a comfortable ride and best protection for your child.

To use this Joie enhanced child restraint with vehicle belt, your child must meet the following requirements.

Rearward Facing: Child height 40cm-105cm/ max. 18kg;

Forward Facing: Child height 76cm-105cm/ max. 18kg;

Please Confirm

Please read all the instructions in this manual before installing and using the product.

! IMPORTANT: KEEP FOR FUTURE REFERENCE. PLEASE READ CAREFULLY.

Please keep the instruction manual in the storage compartment of the rear cover for future reference.

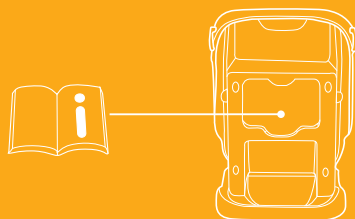

Parts List

Please make sure there are no missing parts. Please contact the retailer if anything is missing.

- | | | | |
|---|-----------------------|----|--|
| 1 | Head Support | 8 | Lock-off Device |
| 2 | Shoulder Strap Covers | 9 | Safety-belt Slot |
| 3 | Buckle | 10 | Infant Insert |
| 4 | Crotch Strap Covers | 11 | Reclining Adjustment Handle |
| 5 | Adjustment Adaptor | 12 | Head Support Adjustment Lever |
| 6 | Adjustment Webbing | 13 | Instruction Manual Storage Compartment |
| 7 | Shoulder Harness | | |

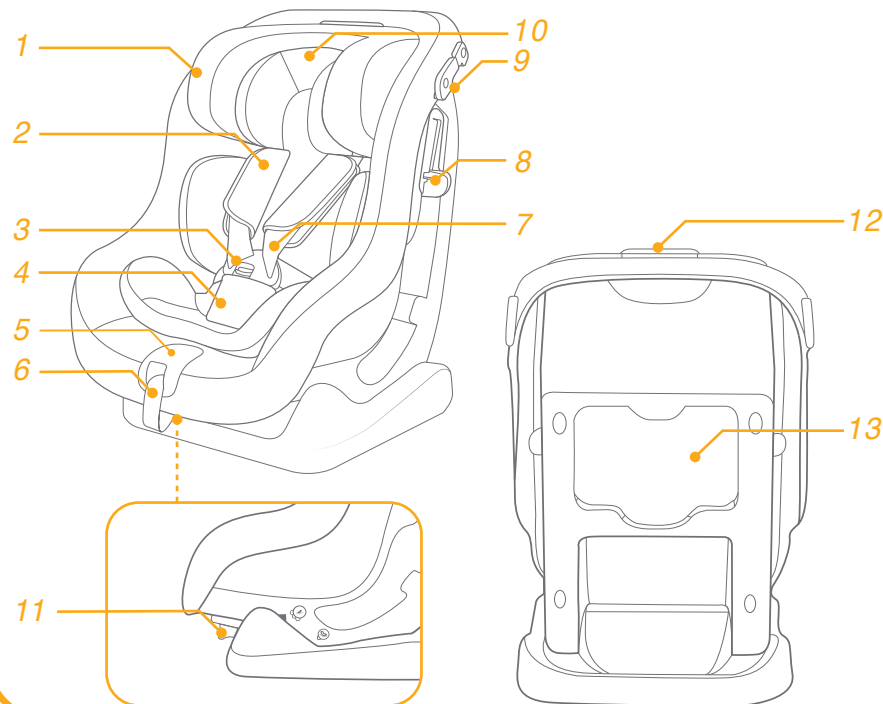

Accessory

Canopy

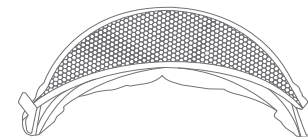

Accessories may be sold separately or may not be available depending on region.

WARNING

- ! BE cautious that the rigid items and plastic parts of the enhanced child restraint system shall be so located and installed that they are not liable to become trapped by a movable seat or in the door of the vehicle.
- ! DO NOT use the rearward facing enhanced child restraint systems in seating positions where there is an active frontal airbag installed.
- ! To use this enhanced child restraint according to the UN Regulation No.129, your child must meet the following requirements.
- ! Rearward Facing: Child height 40cm -105cm / max. 18kg
- ! Forward Facing: Child height 76cm - 105cm / max. 18kg
- ! IMPORTANT - DO NOT USE FORWARD FACING BEFORE THE CHILD'S AGE EXCEEDS 15 MONTHS (Refer to instructions).
- ! The enhanced child restraint may not fit in all approved vehicles.
- ! Any straps holding the enhanced child restraint to the vehicle should be tight, that any straps restraining the child should be adjusted to the child's body, and that straps should not be twisted.
- ! After your child is placed in this enhanced child restraint, the safety belt must be used correctly. Ensure that any lap strap is worn low down, so that the pelvis is firmly engaged, shall be stressed.
- ! This enhanced child restraint should be replaced when it has been subject to violent stresses in an accident. An accident can cause damage to it that you cannot see.
- ! Consider the danger of making any alterations or additions to the device without approval of the adequate authority, and the danger of not following closely to the installation instructions provided by the enhanced child restraint manufacturer.
- ! Please keep this enhanced child restraint away from sunlight, otherwise it may be too hot for child's skin. Always touch the enhanced child restraint before placing child in it.

WARNING

- ! NEVER leave your child unattended with this enhanced child restraint.
- ! Any luggage or other objects liable to cause injuries in the event of a collision shall be properly secured.
- ! The enhanced child restraint system shall NOT BE USED without the soft goods.
- ! The soft goods should not be replaced with any other than the one recommended by the manufacturer, because the soft goods constitutes an integral part of the restraint performance.
- ! Please check if this enhanced child restraint can be installed properly in your vehicle before you purchase it.
- ! NO enhanced child restraint can guarantee full protection from injury in an accident. However, proper use of this enhanced child restraint will reduce the risk of serious injury or death to your child.
- ! DO NOT install this enhanced child restraint without following the instructions in this manual or you may put your child at serious risk of injury or death.
- ! DO NOT use this enhanced child restraint if it has damaged or missing parts.
- ! DO NOT have your child in large/oversized clothes because this may prevent your child from being, properly and securely fastened by the shoulder harness straps and the crotch strap between the legs.

Emergency

In case of emergency or accidents, it is most important to have your child taken care of with first aids and medical treatment immediately.

Product Information

1. This is Universal Belted Enhanced Child Restraint System. It is approved according to UN Regulation No.129, for use primarily in “Universal seating positions” as indicated by vehicle manufacturers in the vehicle user’s manual.
2. If in doubt, consult either the Enhanced Child Restraint System manufacturer or the retailer.

Materials Plastics, metal, fabrics
Patent No. Patents pending

Choose the Installation Mode

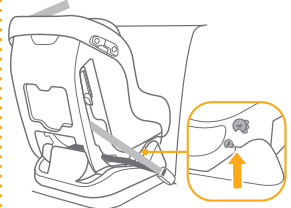
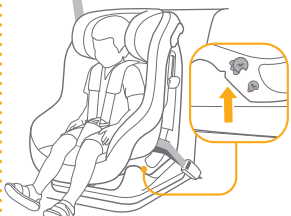
	Child's Size	Installation Mode	Installation	Reference Age
ECE R129	40cm-105cm/ ≤18kg	Rear facing mode		Approx 4 years
	76cm-105cm/ ≤18kg	Forward facing mode		15 months to approx 4 years

Important

When the child is suitable for both forward and rearward facing modes, it is recommended to install this child restraint in the rearward facing mode as it is relatively safer.

Concerns on Installation

see images ① - ③

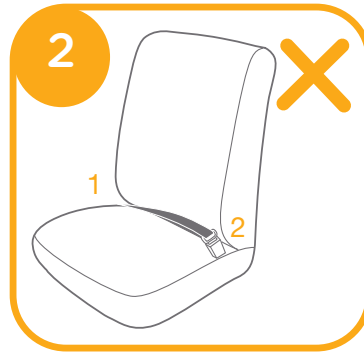
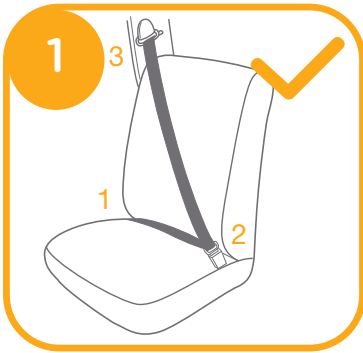

Height Adjustment

for Head Support and Shoulder Harnesses

see images ④ - ⑥

! When used in rear facing mode, the shoulder harness height must be even with or just below the top of child's shoulders. ④



! When used forward facing, the shoulder harness height must be even with the top of child's shoulders. ⑤



1. Please adjust the head support and shoulder harnesses to proper height according to the child's height.

2. Pull the head support adjustment lever ⑥ -1, meanwhile pull up or push down the head support until it snaps into one of the 6 positions. The head support positions are shown as ⑥

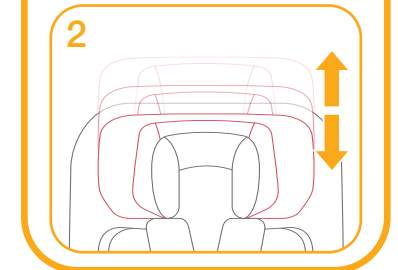
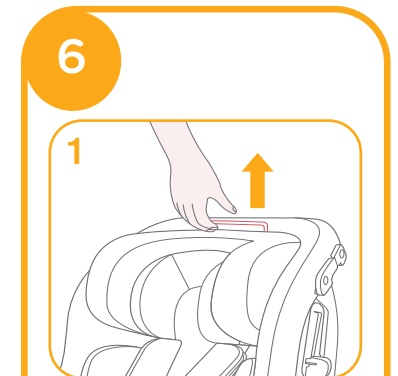

Recline Adjustment

see images 7 - 9

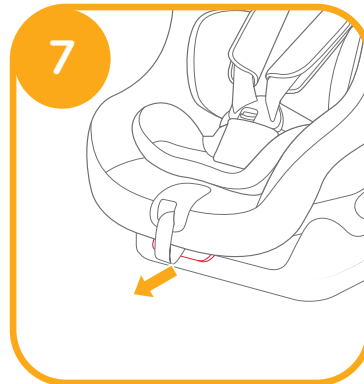

Using in the rear facing mode

(Child height 40cm-105cm/max. 18kg/infant - 4 years old)

see images 10 - 18

! Please install the child restraint on the vehicle seat, and then put the child in the child restraint.

! The child restraint can not be used if the vehicle safety belt buckle (female buckle end) is too long to anchor the child restraint securely. 10 -1

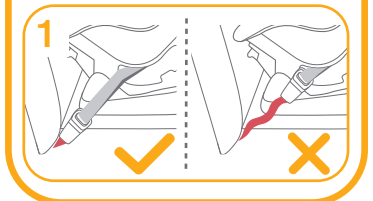
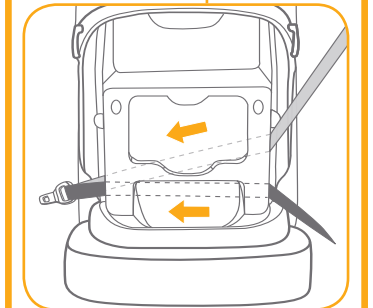
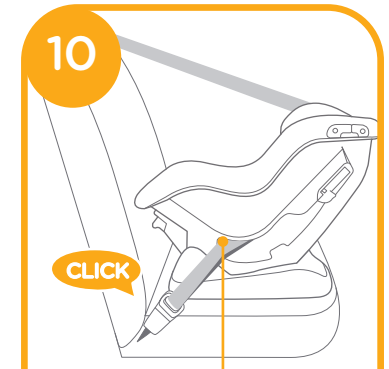

1. Fasten the belts in the a green safety-belt slots at the back of the body. 11

! Shoulder belt must pass through the safety-belt slot.



2. Open the lock-off device and insert the safety belt through it. 12

3. While pressing the child restraint, pull the belts to fasten the child restraint tightly and securely.

! Please check by moving the child restraint back and forth.

! Shoulder belt passes through the safety-belt slots, as 13 -1

! Shoulder belt passes through Lock-off Device, confirm the Lock-off Device is pushed down, as 13 -1

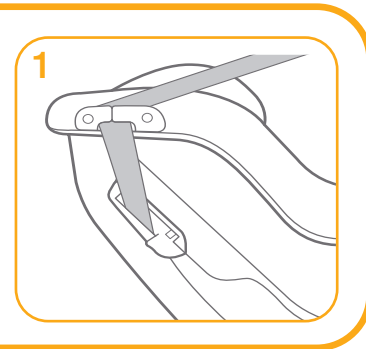
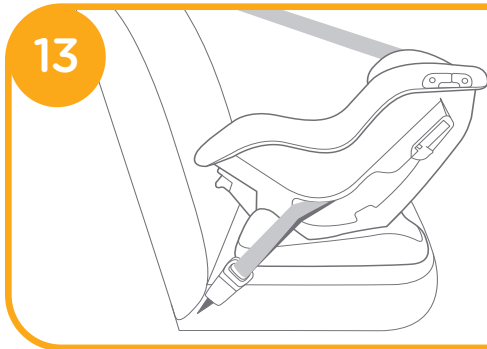
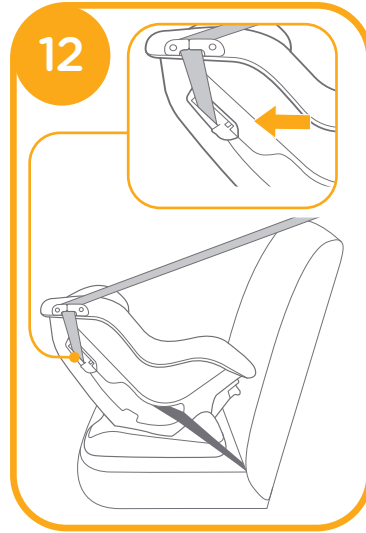

4. To lengthen the shoulder harness belts, press the harness adjustment button while pulling out the shoulder harnesses to loosen. (grab the both two shoulder pads to pull). 14

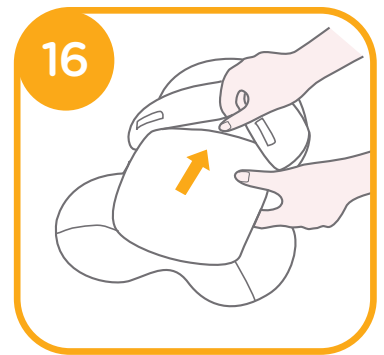
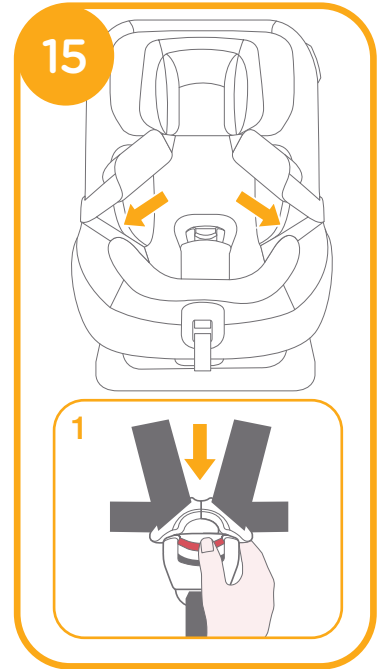
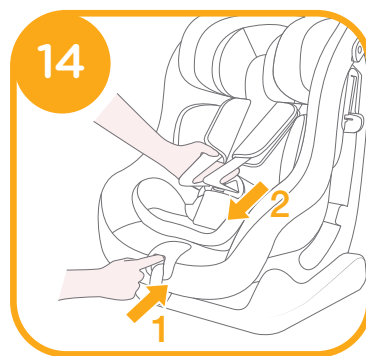

! We recommend using the full infant insert while the baby is under 60cm and can be used until they outgrow the infant insert. The infant insert increases side impact protection. 16

1. Place the child into the enhanced child restraint and pass both arms through the harnesses.
2. Engage the buckle until it clicks. **17**

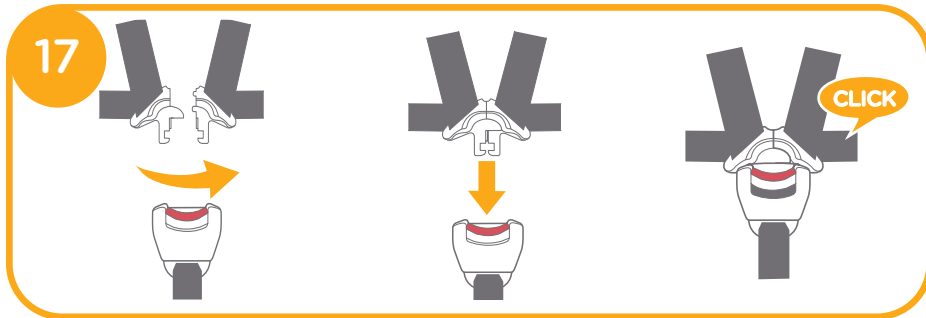

3. Pull down the adjustment webbing and adjust it to the proper length to make sure your child is properly secured. **18**

! Always keep child secured in harness and properly tightened by removing any slack.

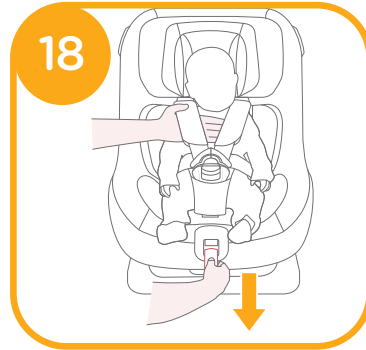

Using in the forward facing mode (Child height 76cm-105cm/max. 18kg/ 15 months - 4 years old)

see images **19 - 22**

! Please install the child restraint on the vehicle seat, and then put the child in the child restraint.

! The vehicle buckle tongue is engaged with the buckle correctly, as **19**

! The child restraint can not be used if the vehicle safety belt buckle (female buckle end) is too long to anchor the child restraint securely. **19 -1**

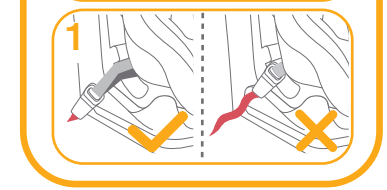
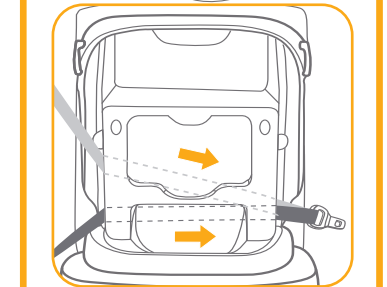

! Shoulder belt passes through Lock-off Device and safety-belt slots, confirm the Lock-off Device is pushed down, as **20**

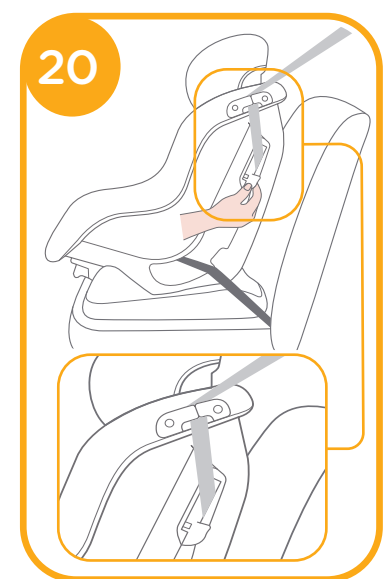

! To lengthen the shoulder harness belts, press the harness adjustment button while pulling out the shoulder harnesses to loosen. (grab the both two shoulder pads to pull).

! Open the belt buckle by pressing firmly on the red button. 21 -1. place the child in the seat and put the shoulder belts over the child's shoulder. 21

! Remove the infant insert when forward facing mode.

! Pull down the adjustment webbing and adjust it to the proper length so that your child is snugly secured. 22

! Make sure the space between the child and the shoulder harness is about the thickness of one hand.

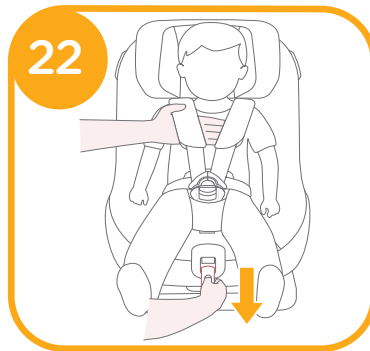
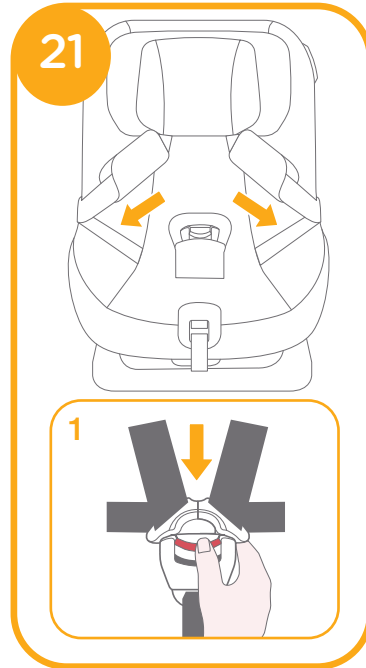

Use Canopy

see images 23 - 25

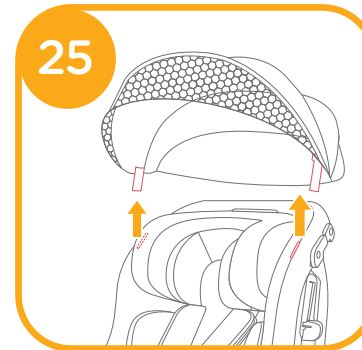
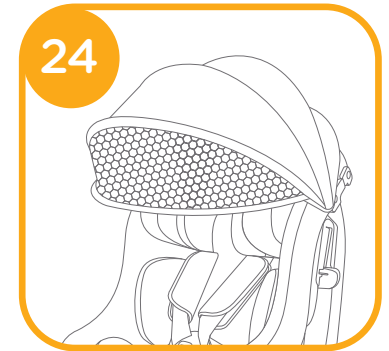
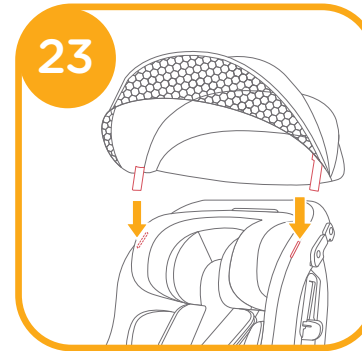

Detach Soft Goods

see images 26 - 33

Press the red button to disengage the buckle. 26

Follow steps 27 - 33 to detach soft goods.

To re-attach the soft goods please repeat the above steps in the reverse step.

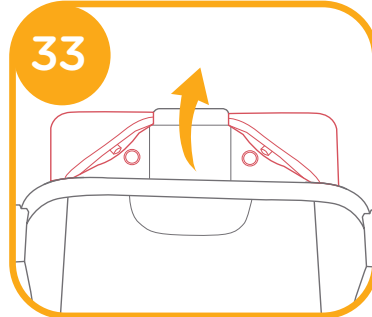
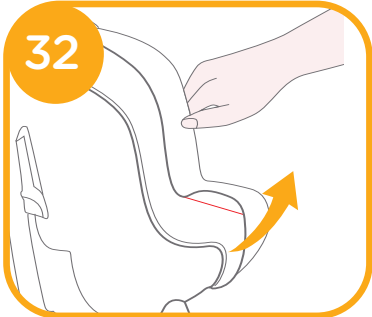
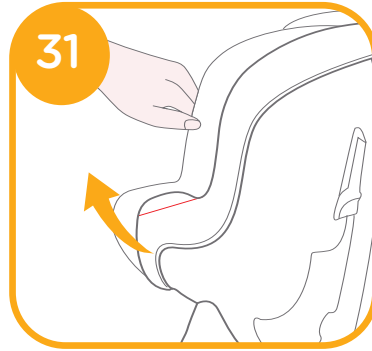
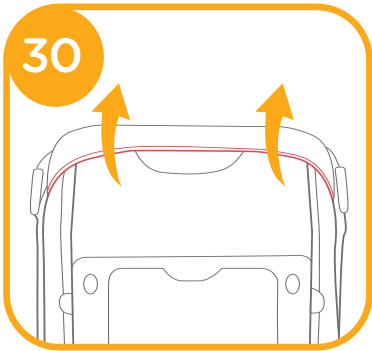
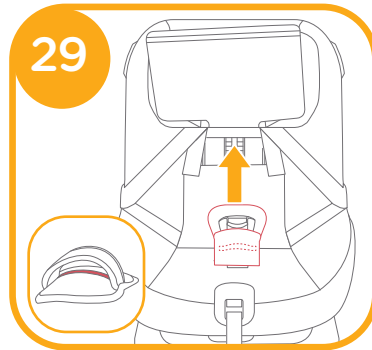
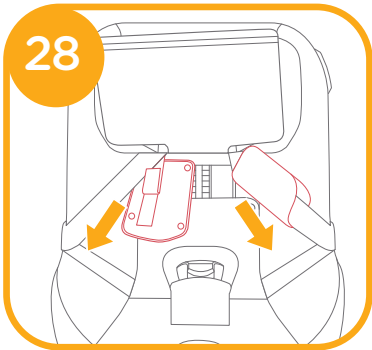
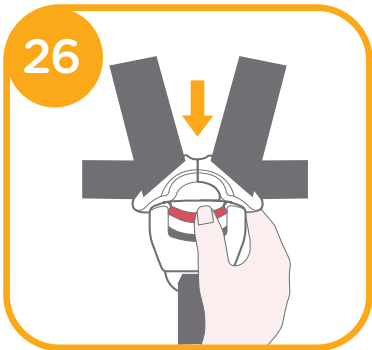

Care and Maintenance

- ! Please wash the seat cover and inner padding with cold water under 30°C.
- ! Do not iron the soft goods.
- ! Do not bleach or dry clean the soft goods.
- ! Do not use undiluted detergents gasoline or other organic solvent to wash the enhanced child restraint or base. It may cause damage to the enhanced child restraint.
- ! Do not wring out the seat cover and inner padding to dry. It may leave the seat cover and inner padding with wrinkles.
- ! Please hang dry the seat cover and inner padding in the shade.
- ! Please remove the enhanced child restraint and base from the vehicle seat if not in use for a long period of time. Put the enhanced child restraint in a cool, dry place where your child cannot access it.
- ! Do not tamper with the harness connectors during cleaning.



FR Joie™ vous souhaite la bienvenue

Nous vous félicitons d'avoir rejoint la famille Joie ! Nous sommes très heureux de pouvoir faire partie de votre voyage avec votre petit. En voyageant avec le dispositif de retenue pour enfants amélioré Steadi™ R129, vous utilisez un dispositif de retenue pour enfants amélioré de haute qualité, à sécurité entièrement certifiée. Veuillez lire ce manuel et suivre chaque étape pour assurer le confort et la meilleure protection possible pour votre enfant.

Pour utiliser ce dispositif de retenue pour enfants amélioré Joie avec la ceinture d'un véhicule, votre enfant doit répondre aux exigences suivantes.

Face à l'arrière : Taille de l'enfant entre 40 cm et 105 cm / Poids de l'enfant 18kg ; Face à l'avant : Taille de l'enfant entre 76cm et 105 cm / Max. 18kg ;

Liste de contrôle

Veillez lire toutes les instructions de ce manuel avant d'installer et d'utiliser le produit.

! IMPORTANT : À CONSERVER POUR TOUTE CONSULTATION ULTÉRIEURE. À LIRE ATTENTIVEMENT.

Conservez le guide d'utilisation dans le compartiment de rangement du couvercle arrière pour toute référence future.

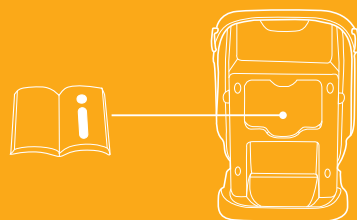

Liste des pièces

Veillez vous assurer qu'il n'y a pas de pièces manquantes. Contactez le revendeur en cas de pièces manquantes.

- | | | | |
|---|---------------------------------------|----|--|
| 1 | Support de tête | 7 | Harnais d'épaules |
| 2 | Couvertures de la sangle pour épaules | 8 | Dispositif de verrouillage |
| 3 | Boucle | 9 | Fente pour la ceinture de sécurité |
| 4 | Couvertures de la sangle d'entrejambe | 10 | Insert pour bébé |
| 5 | Adaptateur de réglage | 11 | Poignée de réglage de l'inclinaison |
| 6 | Sangle de réglage | 12 | Levier de réglage du support de tête |
| | | 13 | Compartiment de rangement du manuel d'instructions |

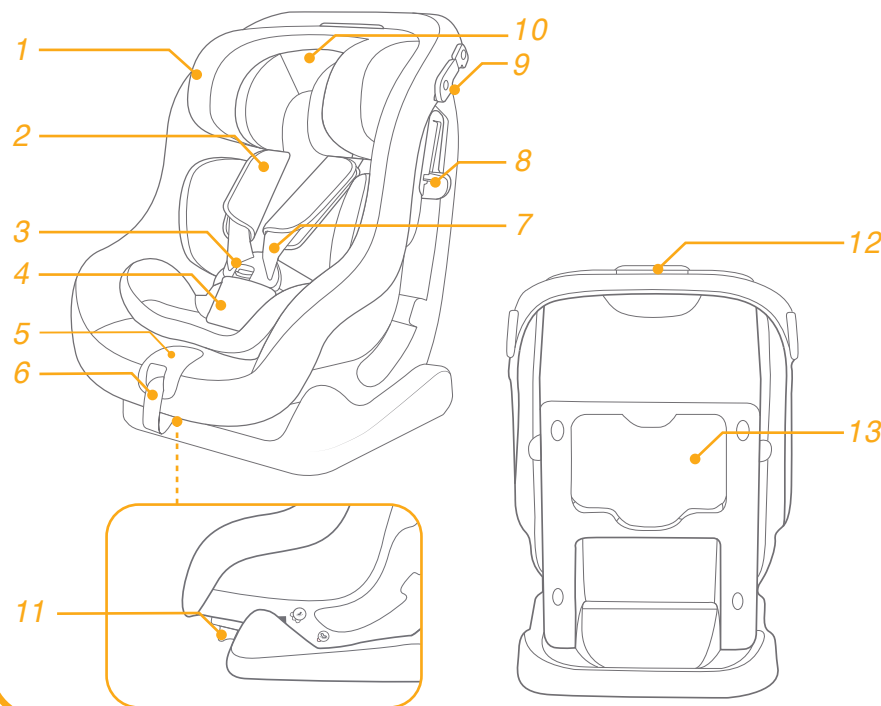

Accessoires

Voilure

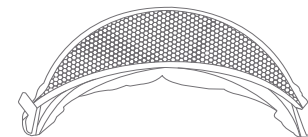

Les accessoires peuvent être vendus séparément ou ne pas être disponibles selon la région.

AVERTISSEMENT

- ! VEUILLEZ vous assurer que les éléments rigides et les pièces en plastique du système de retenue pour enfants amélioré soient situés et installés de sorte qu'ils ne soient pas susceptibles de se coincer sous un siège mobile ou dans la porte du véhicule.
- ! N'utilisez PAS les systèmes de retenue pour enfants améliorés face à l'arrière dans des positions d'assise où un airbag frontal actif est installé.
- ! Pour utiliser ce dispositif de retenue pour enfants amélioré conformément à la réglementation UN N°129, votre enfant doit respecter les conditions suivantes.
- ! Face à l'arrière : Taille de l'enfant entre 40 cm et 105 cm / Max. 18kg
- ! Face à l'avant : Taille de l'enfant entre 76cm et 105cm / Max. 18kg
- ! IMPORTANT - NE PAS UTILISER FACE À LA ROUTE AVANT QUE L'ÂGE DE L'ENFANT ATTEIGNE 15 MOIS (voir les instructions).
- ! Le dispositif de retenue pour enfants amélioré ne s'adapte peut être pas dans tous les véhicules homologués.
- ! Les sangles qui maintiennent le dispositif de retenue pour enfants amélioré dans le véhicule doivent être serrées, les sangles qui retiennent l'enfant doivent être ajustées au corps de l'enfant et ces sangles ne doivent pas être enroulées.
- ! Après avoir placé votre enfant dans le dispositif de retenue amélioré, la ceinture de sécurité doit être utilisée correctement. Veuillez vérifier que toute sangle sous-abdominale est installée vers le bas, de manière à ce que le bassin soit fermement engagé, ceci est important.
- ! Ce dispositif de retenue pour enfants amélioré doit être remplacé s'il a été soumis à des tensions violentes dans un accident. Un accident peut les endommager, même si vous ne voyez pas les dommages.
- ! Soyez conscient du danger d'apporter des modifications ou des ajouts au dispositif sans l'approbation de l'autorité concernée ainsi que du danger de ne pas respecter strictement les instructions d'installation fournies par le fabricant du dispositif de retenue pour enfants amélioré.

AVERTISSEMENT

- ! Veuillez conserver ce dispositif de retenue pour enfants amélioré à l'écart de la lumière du soleil, car il pourrait devenir trop chaud pour la peau de l'enfant. Touchez toujours le dispositif de retenue pour enfants amélioré avant de placer l'enfant dedans.
- ! Ne laissez JAMAIS votre enfant sans surveillance avec ce dispositif de retenue pour enfants amélioré.
- ! Tout bagage et autres objets susceptibles de causer des blessures en cas de collision doivent être correctement sécurisés.
- ! Le dispositif de retenue pour enfants amélioré NE DOIT PAS être utilisé sans les pièces souples.
- ! Les pièces souples ne doivent pas être remplacées par des pièces autres que celles recommandées par le fabricant, car les pièces souples font partie intégrante des performances du dispositif de retenue.
- ! Veuillez vérifier si ce dispositif de retenue pour enfants amélioré peut être installé correctement dans votre véhicule avant de l'acheter.
- ! AUCUN dispositif de retenue pour enfants amélioré ne peut garantir une protection complète contre les blessures en cas d'accident. Cependant, une bonne utilisation de ce dispositif de retenue pour enfants amélioré réduira les risques de blessures sérieuses ou de mort pour votre enfant.
- ! N'installez PAS ce dispositif de retenue pour enfants amélioré sans respecter les instructions de ce manuel, ou vous pourriez exposer votre enfant à un risque élevé de blessures ou de mort.
- ! N'utilisez PAS ce dispositif de retenue pour enfants amélioré si des pièces sont endommagées ou manquantes.
- ! Ne faites PAS porter à votre enfant des vêtements trop amples/grands, car cela pourrait l'empêcher d'être bien attaché par les sangles du harnais pour les épaules et le harnais entre les jambes.

Urgence

En cas d'urgence ou d'accident, il est important que votre enfant reçoive des soins de premiers secours et une assistance médicale immédiatement.

Informations sur le produit

1. C'est un dispositif de retenue pour enfants amélioré avec ceinture universelle. Il est approuvé conformément à la réglementation UN No.129 pour une utilisation principalement dans des « positions de sièges universels » comme indiqué par le constructeur du véhicule dans le manuel de l'utilisateur du véhicule.
2. En cas de doute, consultez le fabricant du système de retenue pour enfants amélioré ou le distributeur.

Matériaux Plastiques, métaux, tissus
N° de brevet Brevets en attente

Choix du mode d'installation

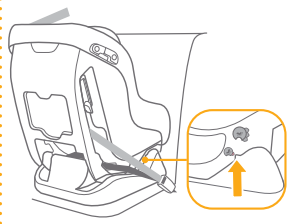
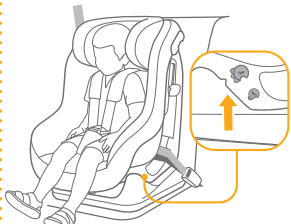
	Taille de l'enfant	Mode d'installation	Installation	Âge de référence
ECE R129	40cm-105cm/ ≤ 18kg	Mode Face à l'arrière		Environ 4 ans
	76cm-105cm/ ≤ 18kg	Mode face à l'avant		entre 15 mois et environ 4 ans

Important

Lorsque l'enfant peut être installé en orientation avant ou arrière, il est conseillé d'installer ce dispositif de retenue pour enfants en mode face à l'arrière, car cela est relativement plus sûr.

Remarques sur l'installation

voir images 1 - 3

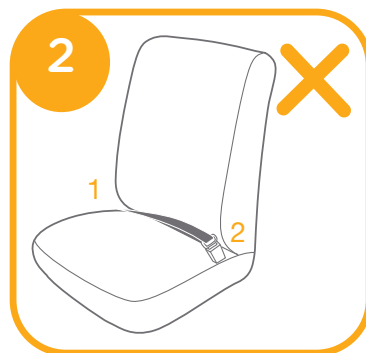
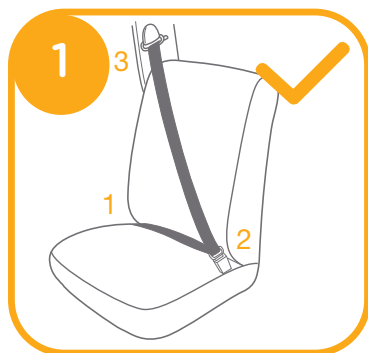

Réglage de la hauteur

pour le repose-tête et le harnais pour épaules

voir images 4 - 6

! En cas d'utilisation face à l'arrière, la hauteur des harnais d'épaules doit être au niveau ou en dessous du sommet des épaules de l'enfant. 4

! En cas d'utilisation face à l'avant, la hauteur des harnais d'épaules doit être au niveau du sommet des épaules de l'enfant. 5

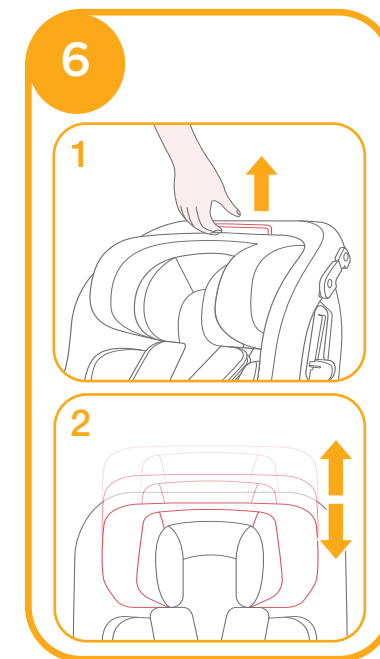
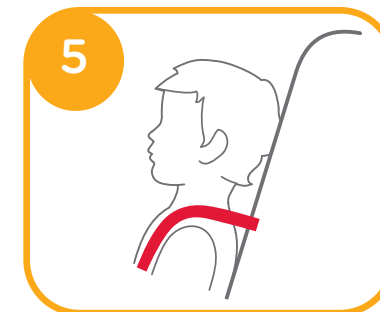
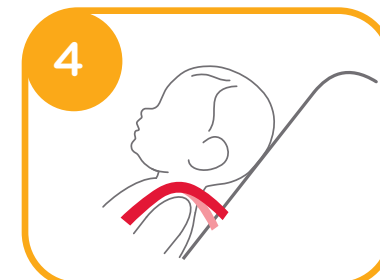

1. Veuillez ajuster le support pour tête et les harnais d'épaules à la bonne hauteur selon la taille de votre enfant.

2. Tirez le levier d'ajustement du support pour la tête 6-1, tout en tirant sur le support vers le haut ou le bas pour le placer sur l'une des 6 positions. Les positions du repose-tête sont indiquées dans 6

Réglage de l'inclinaison

voir images 7 - 9

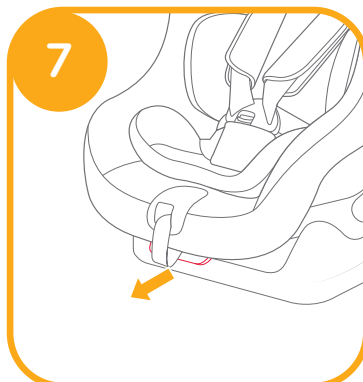

Utilisation en mode face à l'arrière

(Taille de l'enfant entre 40 cm et 105 cm / Poids max. 18Kg / enfant - 4 ans)

voir images 10 - 18

! Installez le dispositif de retenue pour enfants sur le siège du véhicule, avant d'y placer l'enfant.

! Le dispositif de retenue pour enfants ne doit pas être utilisé si la boucle de ceinture de sécurité du véhicule (languette de la boucle) est trop longue pour fixer le dispositif de retenue pour enfants de façon sûre.

10 -1

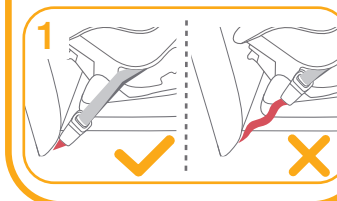
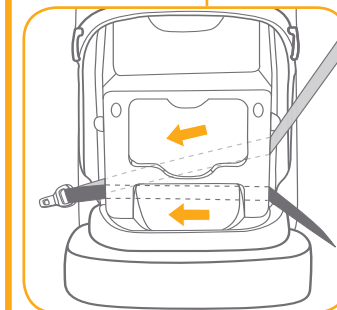
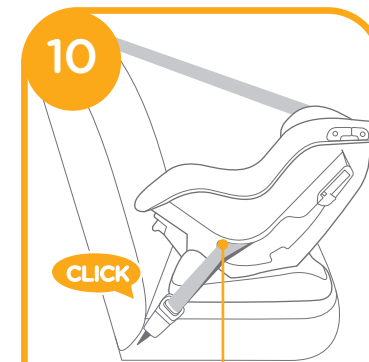

1. Attachez les ceintures dans les fentes vertes prévues pour la ceinture de sécurité à l'arrière du Siège. 11

! La ceinture d'épaule doit passer dans la fente pour la ceinture de sécurité.

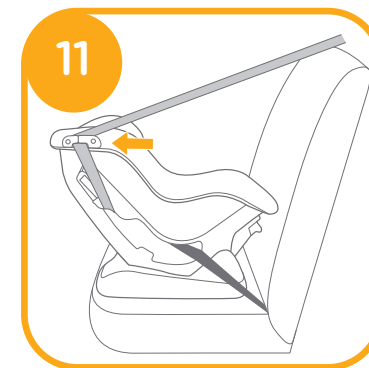

2. Ouvrez le dispositif de verrouillage et y insérez la ceinture de sécurité. 12

3. Tout en appuyant sur le dispositif de retenue pour enfants, tirez sur les ceintures pour attacher ce dernier fermement et en sécurité.

! Vérifiez la fixation du dispositif de retenue pour enfants en le déplaçant vers l'avant et l'arrière.

! La ceinture d'épaule passe dans les fentes pour la ceinture de sécurité, comme en 13-1

! La ceinture pour épaules passe à travers l'appareil de verrouillage, confirmez que ce dernier est poussé vers le bas, comme en 13-1

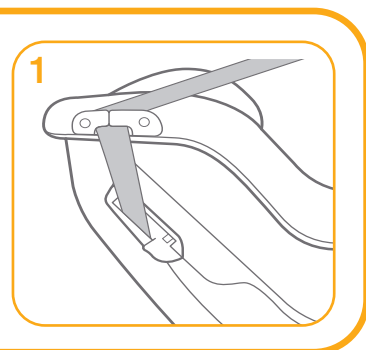
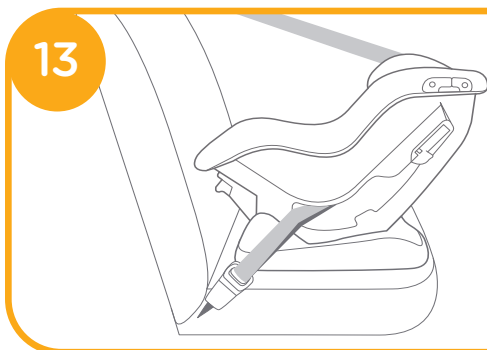
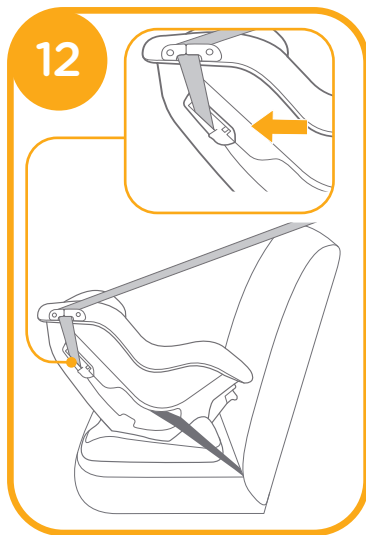

4. Pour allonger les sangles du harnais d'épaules, appuyez sur le bouton de réglage du harnais tout en tirant le harnais d'épaules pour les desserrer. (saisissez les deux sangles des épaules lorsque vous tirez). 14

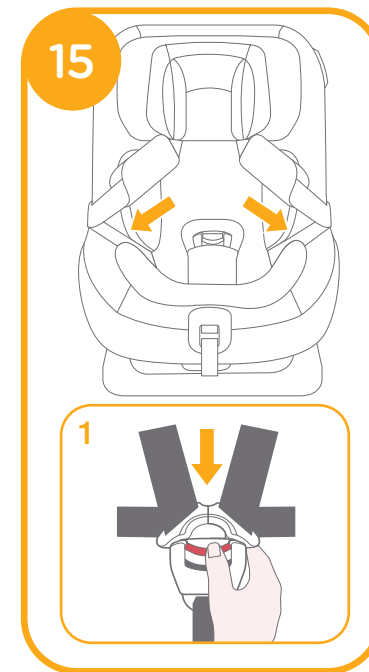
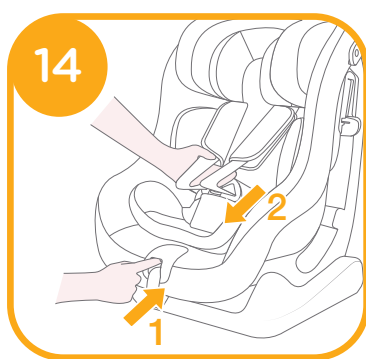

! Nous conseillons d'utiliser l'insert intégral pour bébé lorsque le bébé mesure moins de 60 cm ou lorsqu'il dépasse de l'insert pour bébé. Le support pour bébé augmente la protection contre les impacts latéraux.

16

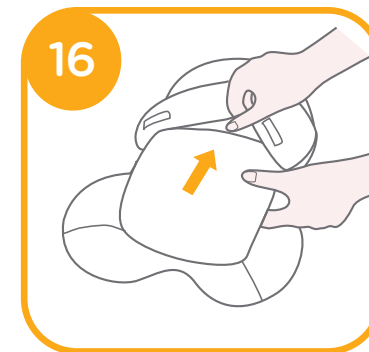

1. Placez l'enfant dans le dispositif de retenue pour enfants amélioré et passez les deux bras à travers le harnais.
2. Engagez la boucle jusqu'à ce qu'elle s'enclenche. **17**

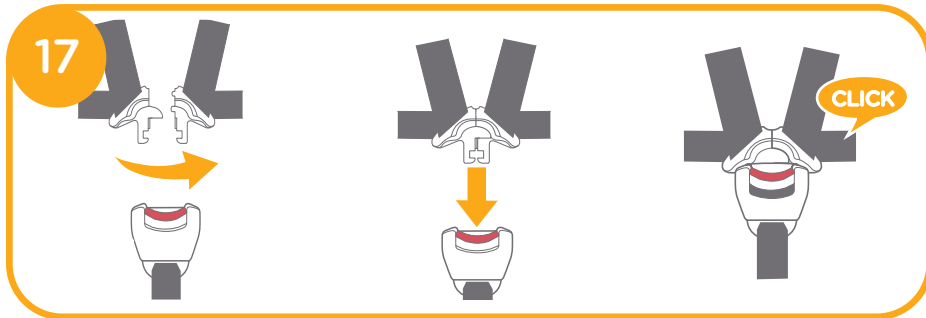

3. Tirez la sangle de réglage et ajustez-la à la bonne longueur pour vous assurer que votre enfant est correctement attaché. **18**

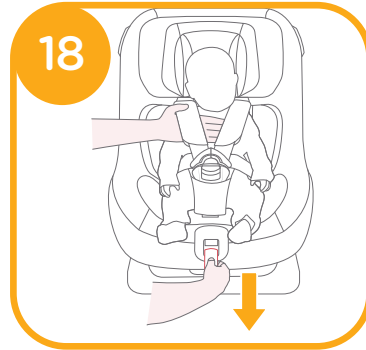

! Maintenez toujours l'enfant attaché dans le harnais et correctement serré en éliminant le jeu éventuel.

Utilisation en mode face à l'avant (Taille de l'enfant entre 76 cm et 105 cm / Poids max. 18 kg / 15 mois - 4 ans)

voir images **19** - **22**

! Installez le dispositif de retenue pour enfants sur le siège du véhicule, avant d'y placer l'enfant.

! La languette de la boucle est engagée dans la boucle correctement, comme en **19**

! Le dispositif de retenue pour enfants ne doit pas être utilisé si la boucle de ceinture de sécurité du véhicule (languette de la boucle) est trop longue pour fixer le dispositif de retenue pour enfants de façon sûre.

19 -1

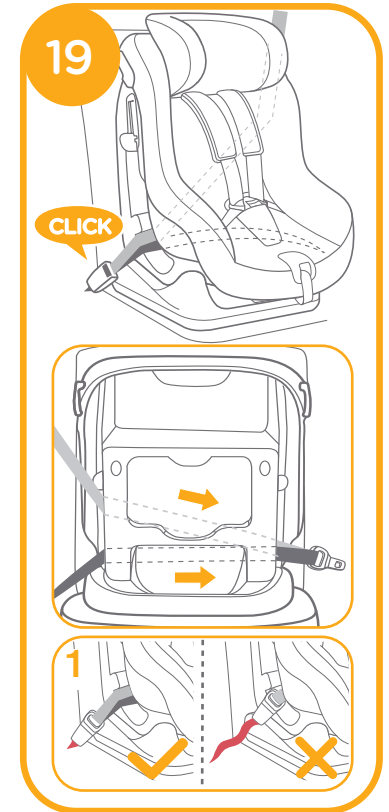

! La ceinture d'épaule passe à travers le dispositif de verrouillage et les fentes pour la ceinture de sécurité, vérifiez que le dispositif de verrouillage est poussé vers le bas, comme en **20**

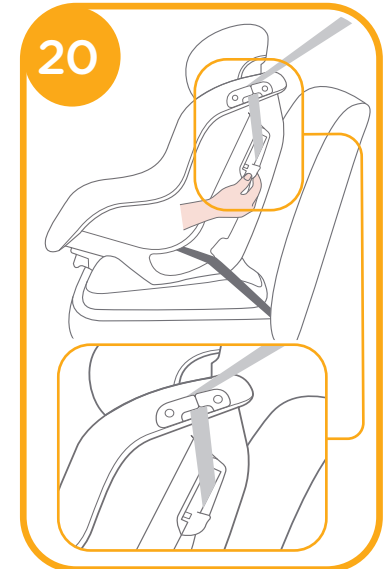

! Pour allonger les sangles du harnais d'épaules, appuyez sur le bouton de réglage du harnais tout en tirant le harnais d'épaules pour les desserrer. (saisissez les deux sangles des épaules lorsque vous tirez).

! Ouvrez la boucle de la ceinture en appuyant fermement sur le bouton rouge. 21-1. Placez l'enfant sur le siège et mettez les ceintures de sécurité au-dessus des épaules de l'enfant. 21

! Retirez l'insert pour bébé en mode face à l'avant.

! Tirez sur la sangle de réglage et ajustez-la à la bonne longueur pour vous assurer que votre enfant est bien attaché. 22

! Vérifiez que l'espace entre l'enfant et les harnais d'épaules est d'environ l'épaisseur d'une main.

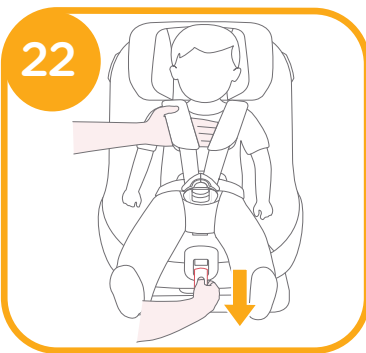
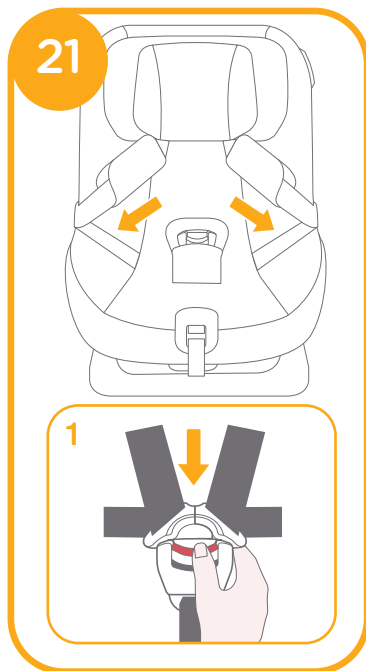

Utilisation de la voileure

voir images 23 - 25

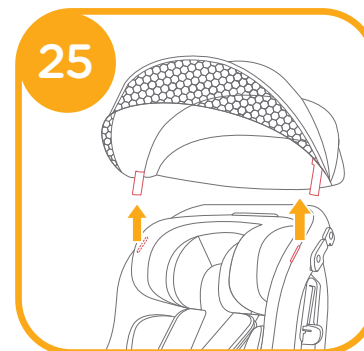
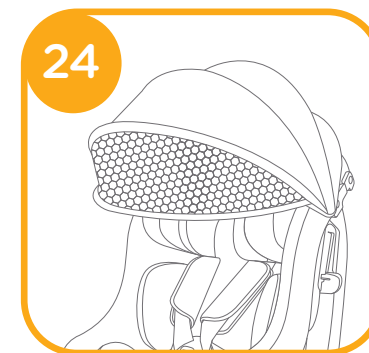
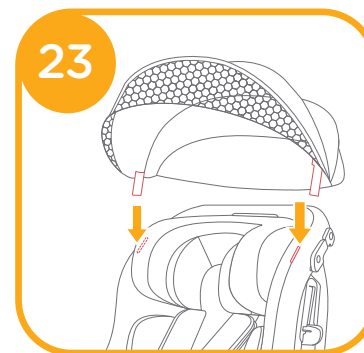

Détacher les parties souples

voir images 26 - 33

Appuyez sur le bouton rouge pour désengager la boucle. 26

Suivez les étapes 27 - 33 pour détacher les parties souples.

Pour fixer à nouveau les parties souples, veuillez répéter les étapes ci-dessus dans l'ordre inverse.

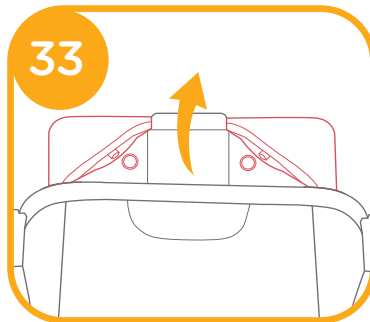
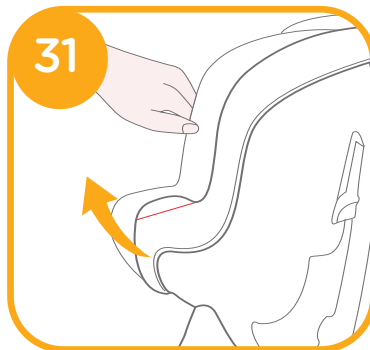
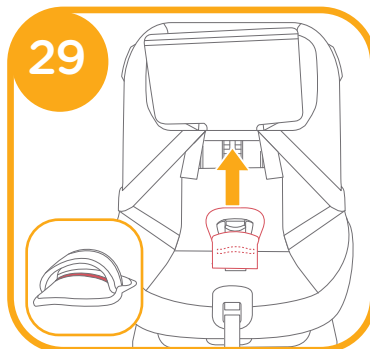
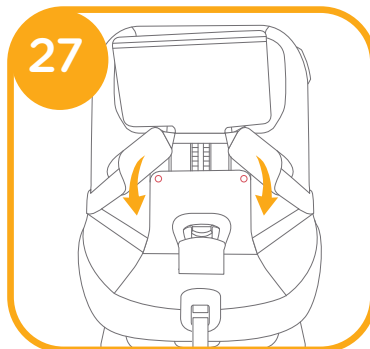
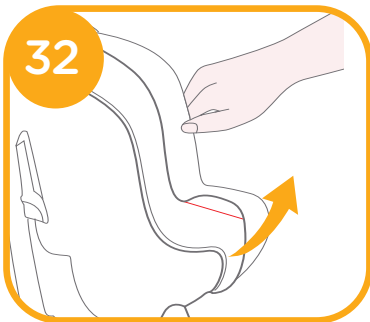
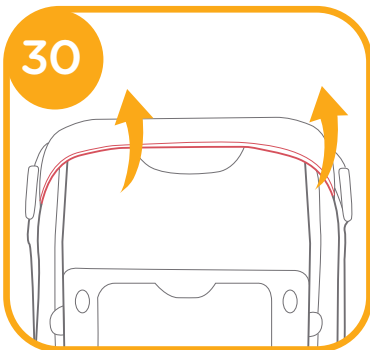
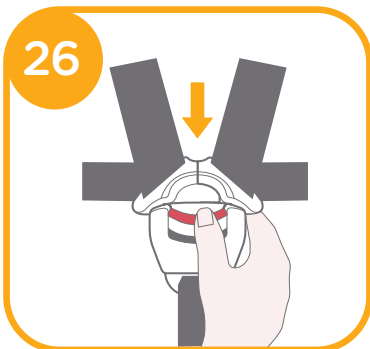

Entretien et maintenance

- ! Veuillez laver la couverture du siège et le rembourrage interne à l'eau froide, à moins de 30 °C.
- ! Ne repassez pas les pièces souples.
- ! Ne nettoyez pas les pièces souples à sec ou à l'eau de javel.
- ! N'utilisez pas de détergents neutres non dilués, de l'essence ou d'autres solvants organiques pour laver le dispositif de retenue pour enfants amélioré ou la base. Cela pourrait endommager le dispositif de retenue pour enfants amélioré.
- ! N'essorez pas la housse du siège et le rembourrage interne pour les sécher. Cela pourrait laisser des plis sur la housse de siège et le rembourrage interne.
- ! Veuillez laisser sécher la couverture du siège et le rembourrage interne à l'ombre.
- ! Veuillez retirer le dispositif de retenue pour enfants amélioré et la base du siège du véhicule si vous ne prévoyez pas de l'utiliser pendant une longue période. Placez le dispositif de retenue pour enfants amélioré dans un lieu frais et sec, hors de portée des enfants.
- ! Ne manipulez pas les connecteurs du harnais pendant le nettoyage.



DE Willkommen bei Joie™

Wir begrüßen Sie als ein weiteres Mitglied der Joie-Familie! Wir freuen uns, Ihr kleines Kind auf Reisen zu begleiten. Wenn Sie mit dem verstärkten Kinderrückhaltesystem Steadi™ R129 unterwegs sind, verwenden Sie ein hochwertiges, komplett sicherheitszertifiziertes Kinderrückhaltesystem. Lesen Sie diese Anleitung sorgfältig durch und beachten Sie die einzelnen Schritte zur Gewährleistung einer komfortablen Fahrt und optimalen Sicherheit für Ihr Kind.

Damit Sie dieses verstärkte Kinderrückhaltesystem von Joie mit einem Fahrzeuggurt verwenden können, muss Ihr Kind folgende Anforderungen erfüllen.

Blick gegen die Fahrtrichtung: Körpergröße des Kindes 40 bis 105 cm/ max. 18 kg; In Blick in Fahrtrichtung: Körpergröße des Kindes 76 bis 105 cm/max. 18 kg;

Bitte prüfen

Bitte lesen Sie vor Installation und Nutzung des Produktes alle Anweisungen in dieser Anleitung.

! WICHTIG: FÜR KÜNFTIGE BEZUGNAHME AUFBEWAHREN. BITTE SORGFÄLTIG DURCHLESEN.

Bitte bewahren Sie diese Gebrauchsanleitung zum Nachschlagen im Fach der hinteren Abdeckung auf.

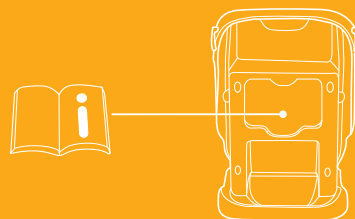

Teilleiste

Bitte vergewissern Sie sich, dass nichts fehlt. Bitte wenden Sie sich an den Händler, falls etwas fehlen sollte.

- | | | | |
|---|--------------------------|----|-----------------------------|
| 1 | Kopfstütze | 8 | Gurtsperre |
| 2 | Schultergurtpolster | 9 | obere Führung Fahrzeuggurt |
| 3 | Gurtschnalle | 10 | Babyeinsatz |
| 4 | Schrittgurtpolster | 11 | Griff zur Neigungsanpassung |
| 5 | Verstellknopf Gurtsystem | 12 | Kopfstützenversteller |
| 6 | Band zur Gurtstraffung | 13 | Fach für Gebrauchsanweisung |
| 7 | Schultergurt | | |

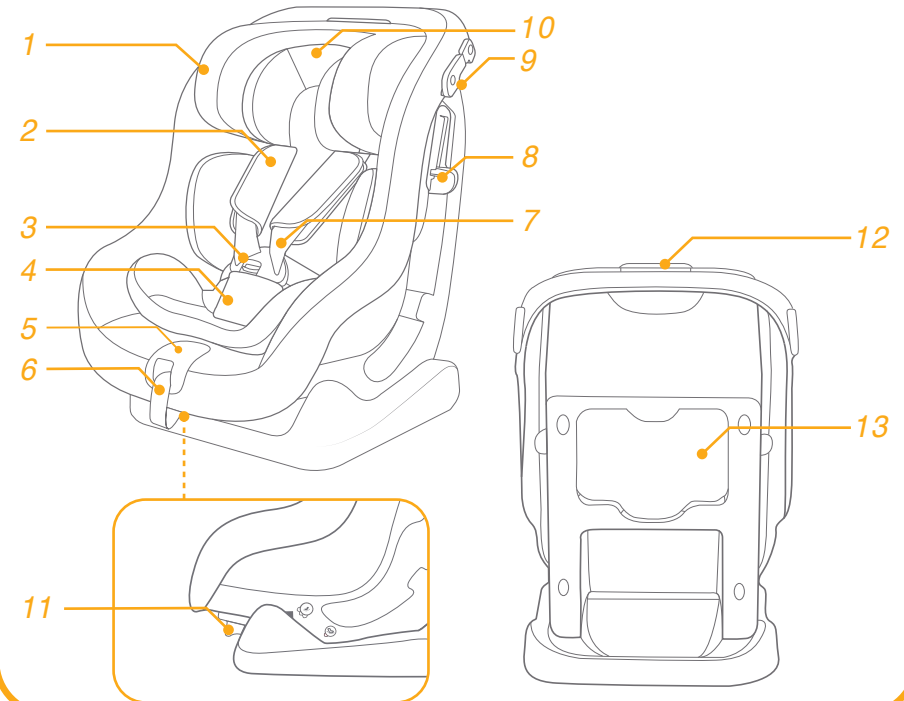

Zubehör

Verdeck

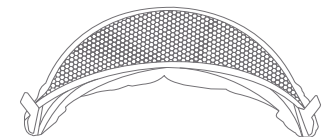

Zubehör wird möglicherweise separat verkauft oder ist je nach Region nicht verfügbar.

WARNUNG

- ! Achten Sie darauf, dass starre Teile und Kunststoffteile des erweiterten Kinderrückhaltesystems so platziert und installiert sind, dass sie nicht von einem beweglichen Sitz oder in der Fahrzeugsitz eingeklemmt werden.
- ! Verwenden Sie entgegen der Fahrtrichtung ausgerichtete Kinderrückhaltesysteme NICHT in Sitzpositionen, an denen ein aktiver Front-Airbag installiert ist.
- ! Zur Nutzung dieses Kinderrückhaltesystems entsprechend der UN-Richtlinie Nr. 129 muss Ihr Kind die folgenden Voraussetzungen erfüllen:
- ! Blick gegen die Fahrtrichtung: Körpergröße des Kindes 40 bis 105 cm/ max. 18kg
- ! Blick in Fahrtrichtung: Körpergröße des Kindes 76 bis 105 cm/max. 18 kg
- ! **Wichtig – nicht in Fahrtrichtung verwenden, bevor das Kind älter als 15 Monate ist (siehe Anweisungen).**
- ! Das Kinderrückhaltesystem passt möglicherweise nicht in alle zugelassenen Fahrzeuge.
- ! Die Gurte, die das Kinderrückhaltesystem im Fahrzeug sichern, müssen richtig befestigt sind; die Gurte, die das Kind halten, müssen an den Körper des Kindes angepasst und dürfen nicht verdreht sein.
- ! Bringen Sie den Sicherheitsgurt richtig an, nachdem Sie Ihr Kind in das Kinderrückhaltesystem gesetzt haben. Stellen Sie sicher, dass der Beckengurt so tief wie möglich angelegt ist, damit das Becken sicher gehalten wird.
- ! Dieses Kinderrückhaltesystem sollte ersetzt werden, wenn sie übermäßiger Belastung in einem Unfall ausgesetzt waren. Ein Unfall kann es beschädigen, ohne sichtbare Spuren aufzuweisen.
- ! Beachten Sie die Gefahren durch nicht von einer zuständigen Stelle zugelassenen Veränderungen oder Ergänzungen an diesem Produkt. Beachten Sie außerdem die Gefahren bei Nichteinhaltung der Installationsanweisungen des Herstellers eines Kinderrückhaltesystems.

WARNUNG

- ! Bitte platzieren Sie dieses Kinderrückhaltesystem nicht im direkten Sonnenlicht; andernfalls kann es zu heiß für die Haut Ihres Kindes werden. Fassen Sie das Kinderrückhaltesystem immer erst an, bevor Sie das Kind hineinsetzen.
- ! Lassen Sie Ihr Kind niemals unbeaufsichtigt Kindersitz zurück.
- ! Gepäck und andere Gegenstände, die bei einem Unfall Verletzungen verursachen könnten, sollten angemessen gesichert werden.
- ! Das Kinderrückhaltesystem sollte NICHT ohne die Textilteile verwendet werden.
- ! Die Textilteile sollten ausschließlich durch die vom Hersteller empfohlenen Teile ersetzt werden, da sie das Verhalten des Kinderrückhaltesystems wesentlich beeinflussen.
- ! Bitte vergewissern Sie sich, dass dieses Kinderrückhaltesystem richtig in Ihrem Fahrzeug installiert werden kann.
- ! KEIN Kinderrückhaltesystem kann vollständigen Schutz vor Verletzungen bei einem Unfall garantieren. Dennoch reduziert der ordnungsgemäße Einsatz des Kinderrückhaltesystems die Gefahr ernsthafter oder tödlicher Verletzungen Ihres Kindes.
- ! Installieren oder verwenden Sie das verstärkte Kinderrückhaltesystem NICHT, ohne die Anweisungen in dieser Anleitung zu befolgen; andernfalls drohen Ihrem Kind ernsthafte oder gar tödliche Verletzungen.
- ! Verwenden Sie das Kinderrückhaltesystem NICHT, falls es beschädigt ist oder Teile fehlen.
- ! Ziehen Sie Ihrem Kind beim Einsatz dieses Kinderrückhaltesystems KEINE übergroßen Kleidungsstücke an; andernfalls kann Ihr Kind nicht ordnungsgemäß und zuverlässig über die Schultergurte und den Schrittgurt zwischen den Beinen gesichert werden.

Notfall

Bei einem Notfall oder Unfall muss Ihr Kind unverzüglich erste Hilfe bekommen und medizinisch versorgt werden.

Produktinformationen

1. Dies ist ein universelles verbessertes Kinderrückhaltesystem mit Gurt. Es ist gemäß UN-Regelung Nr.129 primär für die Verwendung in „universellen“ Sitzpositionen zugelassen, wie vom Fahrzeughersteller im Handbuch Ihres Fahrzeugs aufgeführt ist.
2. Bitte wenden Sie sich im Zweifelsfall an den Hersteller oder Händler des verstärkten Kinderrückhaltesystems.

Materialien Kunststoff, Metall, Stoff
Patent-Nr. Patente angemeldet

Auswahl des Installationsmodus

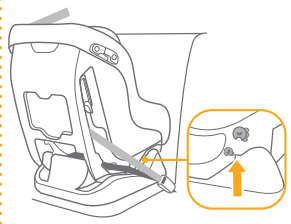
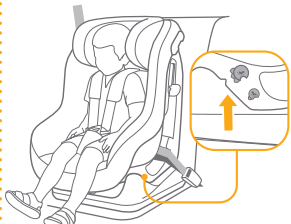
	Körpergröße des Kindes	Installationsmodus	Installation	Referenzalter
ECE R129	40 bis 105 cm/ ≤ 18kg	Rückwärts gerichteter Modus		Ca. 4 Jahre
	76 bis 105 cm/ ≤ 18 kg	Vorwärts gerichteter Modus		15 Monate bis circa 4 Jahre

Wichtig

Wenn das Kind sowohl für den nach vorne als auch für den nach hinten gerichteten Modus geeignet ist, wird empfohlen, dieses Kinderrückhaltesystem im rückwärts gerichteten Modus zu installieren, da dieser sicherer ist.

Bei der Installation zu beachten

siehe Abbildungen ① - ③

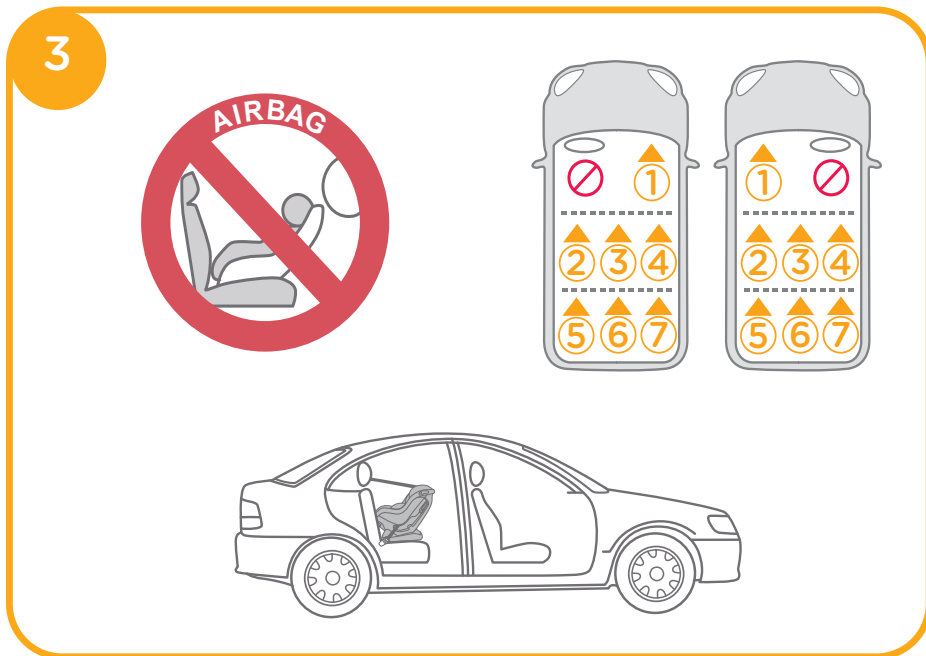
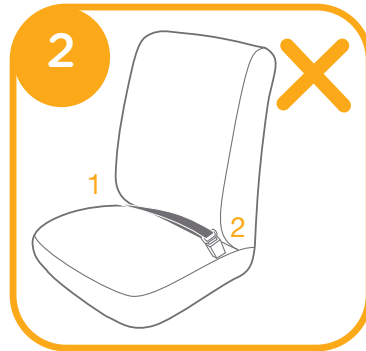
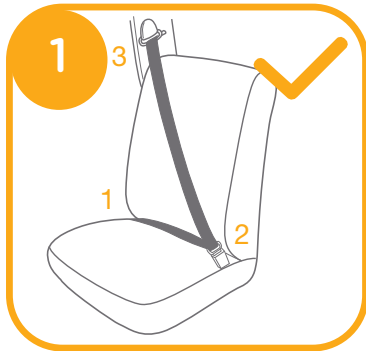

Höhenanpassung

für Kopfstütze und Schultergurte

siehe Abbildungen ④ - ⑥

! Bei Verwendung im rückwärts gerichteten Modus müssen die Schultergurte gleich hoch wie die Oberseite der Schultern des Kindes oder knapp darunter verlaufen. ④

! Bei Verwendung in Fahrtrichtung muss die Höhe der Schultergurte der Höhe der Schultern des Kindes entsprechen. ⑤

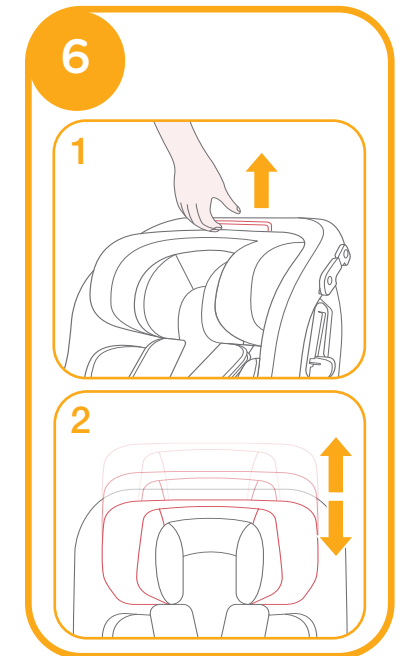
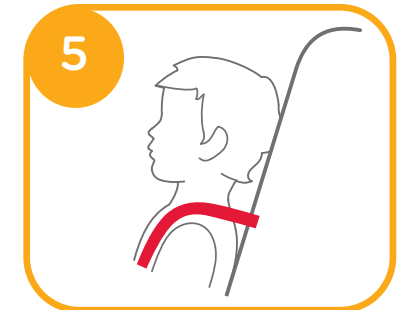
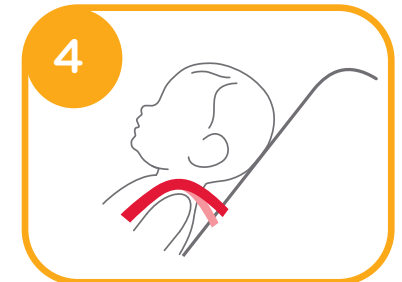

1. Stellen Sie die Kopfstütze und die Schultergurte je nach Körpergröße des Kindes bitte auf die richtige Höhe ein.

2. Ziehen Sie den Kopfstützenversteller ⑥-1, und schieben Sie die Kopfstütze dann herauf oder herunter, bis sie in einer der 6 Positionen einrastet. Die Positionen der Kopfstütze sind dargestellt in ⑥

Neigungsverstellung

siehe Abbildungen 7 - 9

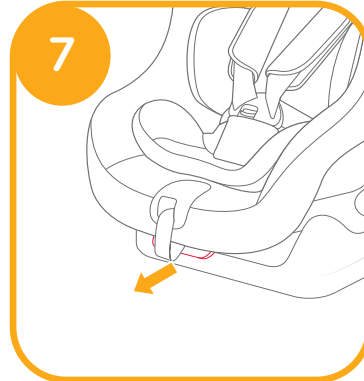

Rückwärts gerichteten Modus verwenden

(Körpergröße des Kindes 40 bis 105 cm/max. 18 kg/ab der Geburt bis 4 Jahre)

siehe Abbildungen 10 - 18

! Installieren Sie das Kinderrückhaltesystem an dem Fahrzeugsitz und setzen Sie das Kind dann in das Kinderrückhaltesystem.

! Das Kinderrückhaltesystem kann nicht verwendet werden, wenn die Schnalle (Gurtschloss) des Fahrzeugsicherheitsgurtes zu lang ist, um das Kinderrückhaltesystem fest zu verankern. 10-1

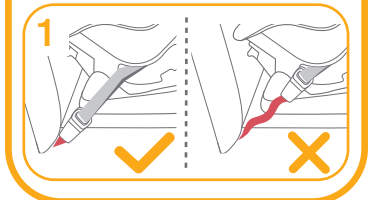
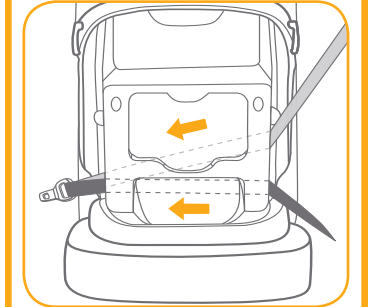
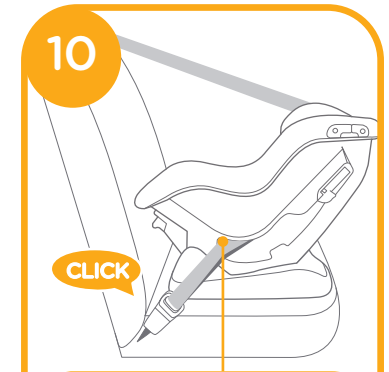

1. Befestigen Sie die Gurte in den grünen Schlitzen für den Sicherheitsgurt an der Rückseite der Schale. 11

! Der Schultergurt müssen den Schlitz für den Sicherheitsgurt passieren.



2. Öffnen Sie die Gurtsperre und ziehen Sie den Sicherheitsgurt hindurch. 12

3. Drücken Sie das Kinderrückhaltesystem nach unten und ziehen Sie die Gurte fest an, um das Kinderrückhaltesystem sicher zu verankern.

! Bitte prüfen, indem Sie das Kinderrückhaltesystem vor und zurück bewegen.

! Der Schultergurt läuft durch die obere Gurtführung siehe 13-1

! Vergewissern Sie sich, dass der Fahrzeuggurt in der Gurtsperre verankert ist 13-1

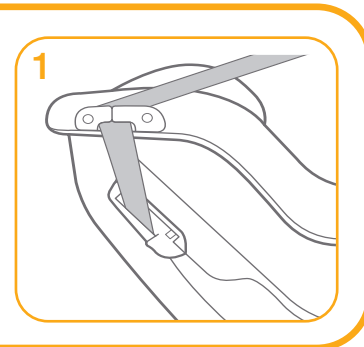
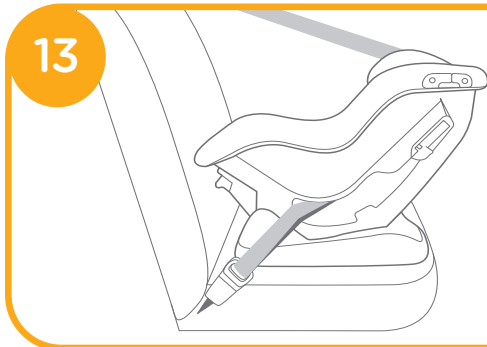
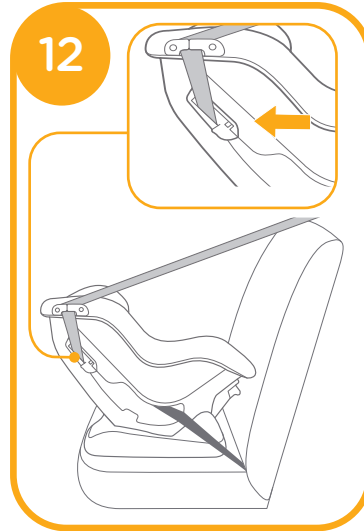

4. Verlängern Sie die Schultergurtriemen, indem Sie den Gurtverstellknopf drücken, während Sie die Schultergurte zum Lösen herausziehen. (Greifen Sie beide Schulterpolster zum Ziehen.) 14

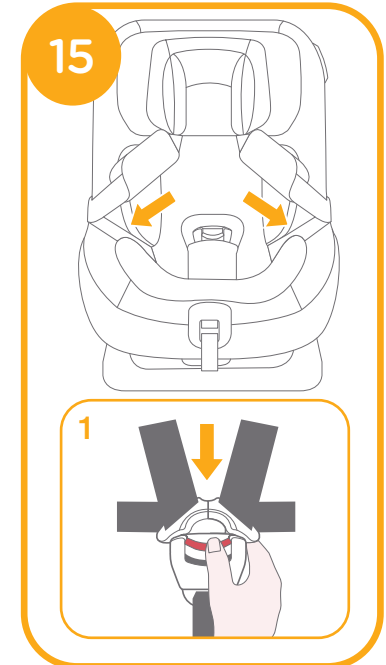
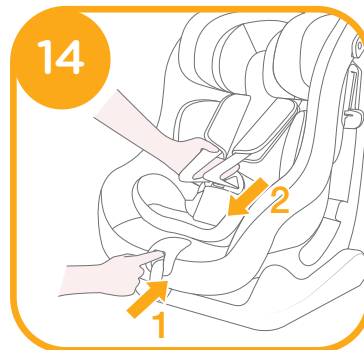

! Sie sollten den vollständigen Babyeinsatz verwenden, solange das Baby weniger als 60 cm misst, und Sie können ihn verwenden, bis es dem Babyeinsatz entwachsen ist. Der Babyeinsatz ist mit einem seitlichen Aufprallschutz verstärkt. 16

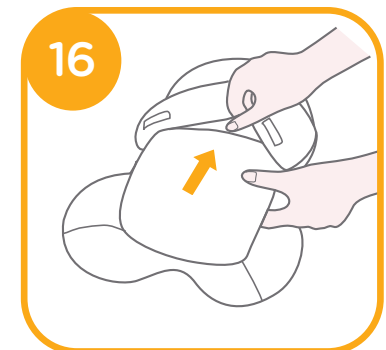

1. Setzen Sie das Kind in den Kindersitz und führen Sie beide Arme durch die Gurte.
2. Schließen Sie die Schnalle, sodass sie einrastet. **17**

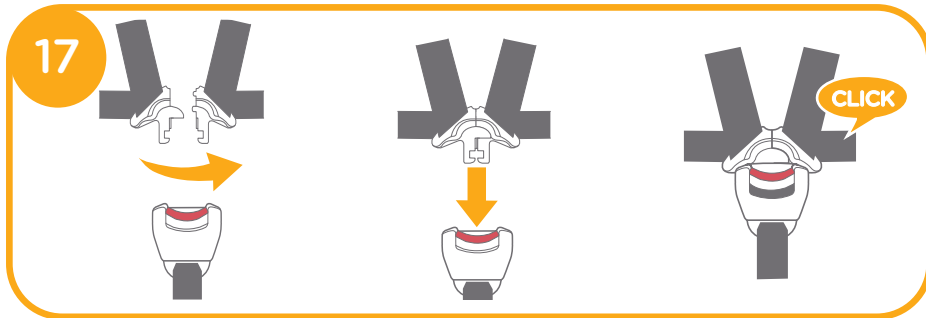

3. Ziehen Sie die Gurtführung herab und stellen Sie sie auf die passende Länge ein, so dass Ihr Kind sicher ordnungsgemäß wird. **18**

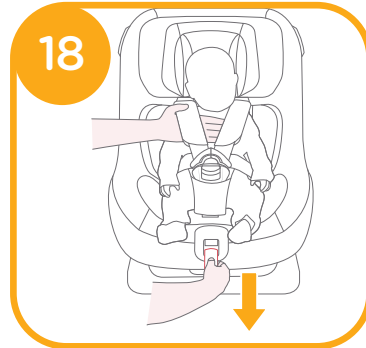

! Achten Sie stets darauf, dass Ihr Kind sicher angeschnallt und gut befestigt ist, indem Sie jeglichen Gurtlose beseitigen.

Vorwärts gerichteten Modus verwenden (Körpergröße des Kindes 76 bis 105 cm/ max. 18 kg/15 Monate bis 4 Jahre)

siehe Abbildungen **19** - **22**

! Installieren Sie das Kinderrückhaltesystem an dem Fahrzeugsitz und setzen Sie das Kind dann in das Kinderrückhaltesystem.

! Die Gurtzunge des Fahrzeuggurts rastet korrekt im Gurtschloss ein, siehe **19**

! Das Kinderrückhaltesystem kann nicht verwendet werden, wenn die Schnalle (Gurtschloss) des Fahrzeugsicherheitsgurtes zu lang ist, um das Kinderrückhaltesystem fest zu verankern. **19-1**

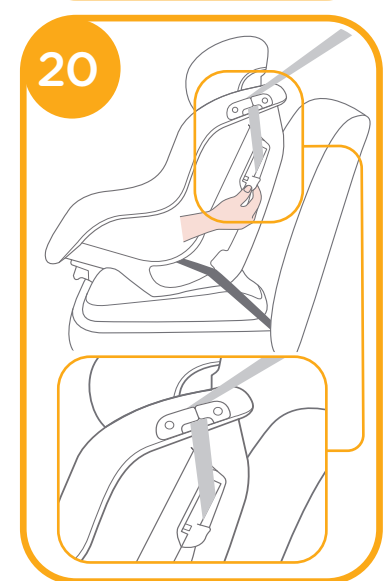
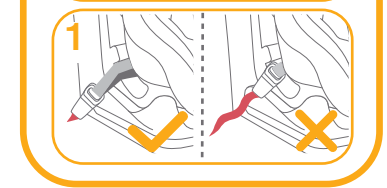
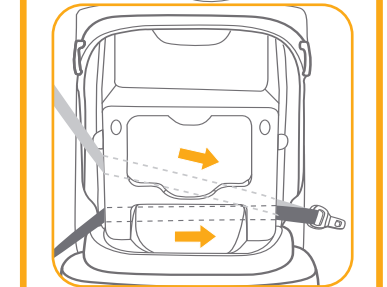

! Der Fahrzeuggurt läuft durch die Gurtsperre und die obere Gurtführung. Vergewissern Sie sich, dass die Gurtsperre nach unten gedrückt ist, siehe **20**

! Verlängern Sie die Schultergurtriemen, indem Sie den Gurtverstellknopf drücken, während Sie die Schultergurte zum Lösen herausziehen. (Greifen Sie beide Schulterpolster zum Ziehen.)

! Öffnen Sie die Gurtschnalle, indem Sie fest auf den roten Knopf drücken. 21 -1. Setzen Sie das Kind in den Sitz und legen Sie die Schultergurte über die Schultern des Kindes. 21

! Entfernen das Keilkissen des Kleinkind-Einlagensystems im Fahrtrichtung-Modus.

! Ziehen Sie die Gurtführung herab und stellen Sie sie auf die passende Länge ein, so dass Ihr Kind sicher gehalten wird. 22

! Die Gurte sollten straff am Körper des Kindes anliegen. Dies ist der Fall wenn es Ihnen nicht mehr möglich ist eine Schleife zwischen Daumen und Zeigefinger zu bilden (Schlaufentest)

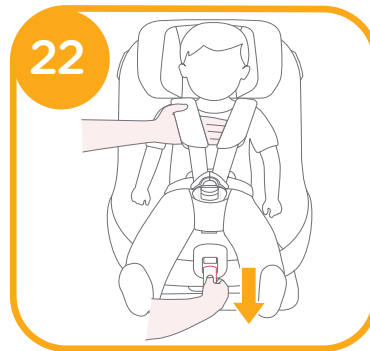
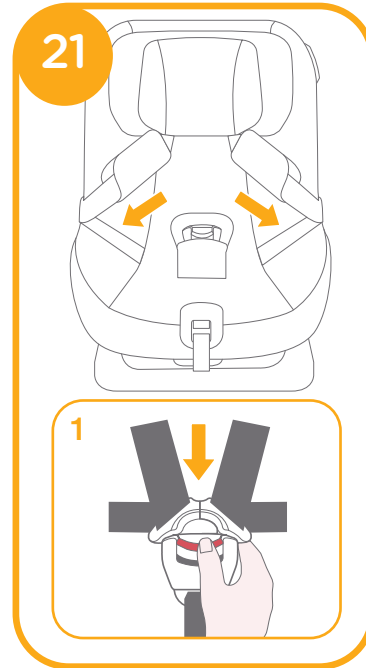

Verdeck verwenden

siehe Abbildungen 23 - 25

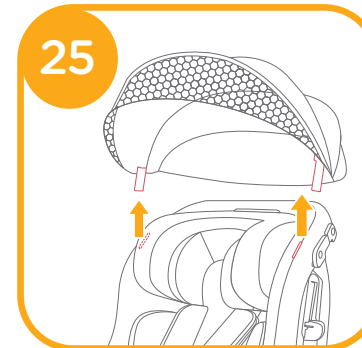
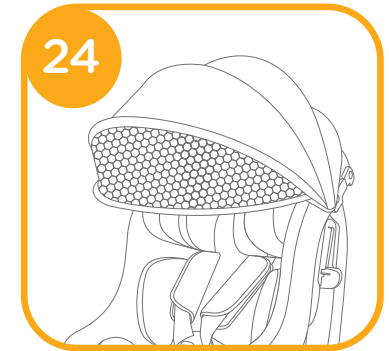
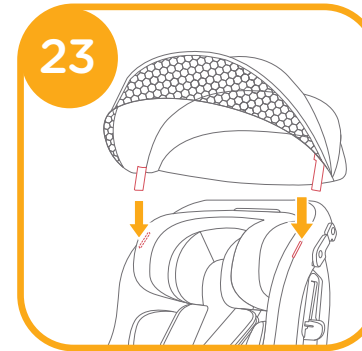

Textilteile entfernen

siehe Abbildungen 26 - 33

Drücken Sie den roten Knopf zum Lösen der Schnalle. 26

Befolgen Sie zum Entfernen der Textilteile die Schritte 27 - 33.

Bringen Sie die Textilteile wieder an, indem Sie die obigen Schritte in umgekehrter Reihenfolge befolgen.

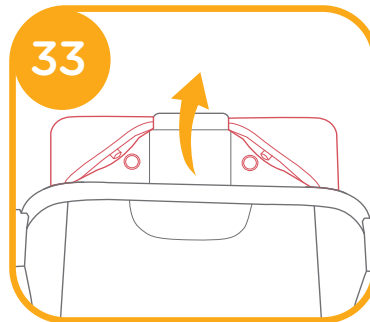
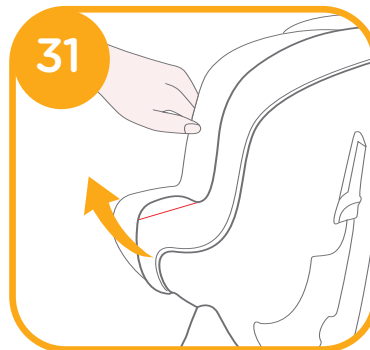
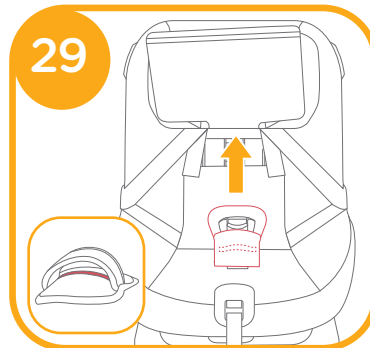
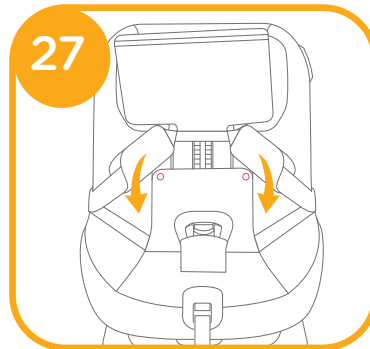
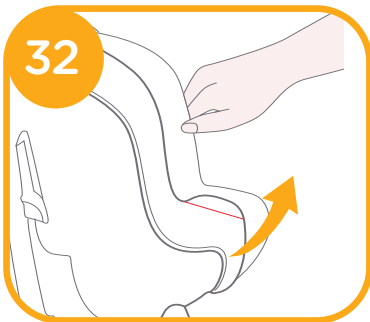
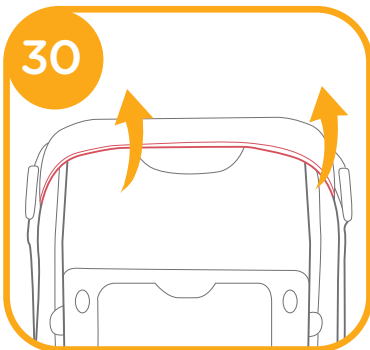
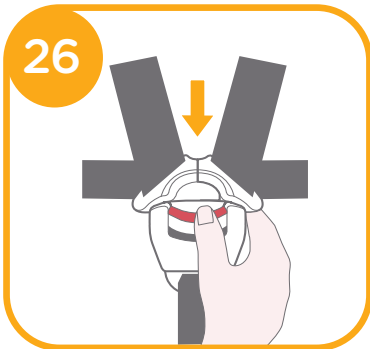

Pflege und Wartung

- ! Bitte waschen Sie den Sitzbezug und das Innenpolster mit kaltem Wasser unter 30 °C.
- ! Sie dürfen die Textilteile nicht bügeln.
- ! Sie dürfen die Textilteile nicht bleichen oder in die chemische Reinigung geben.
- ! Reinigen Sie dieses Kinderrückhaltesystem oder die Basis nicht mit unverdünnten Reinigungsmitteln Benzin oder anderen organischen Lösungsmitteln. Diese können das fortschrittliche Kinderrückhaltesystem beschädigen.
- ! Wringen Sie Sitzbezug und Innenpolster zum Trocknen nicht aus. Andernfalls könnten im Sitzbezug und am Innenpolster Falten zurückbleiben.
- ! Bitte hängen Sie den Sitzbezug und das Innenpolster zum Trocknen im Schatten auf.
- ! Bitte entfernen Sie fortschrittliches Kinderrückhaltesystem und Basis vom Fahrzeugsitz, wenn es längere Zeit nicht verwendet wird. Bewahren Sie das fortschrittliche Kinderrückhaltesystem an einem kühlen, trockenen Ort außerhalb der Reichweite des Kindes auf.
- ! Nehmen Sie während der Reinigung keine Änderungen an den Gurtverbindern vor.



NL Welkom bij Joie™

Gefeliciteerd dat u nu lid bent van de Joie-familie! Het doet ons veel genoegen om deel te kunnen uitmaken van uw reis met uw kleintje. Onderweg met het verbeterde Steadi™ R129-kinderzitje maakt u gebruik van een volledig gecertificeerd verbeterd kinderzitje. Lees deze handleiding zorgvuldig en volg elke stap om voor een comfortabele rit en de beste bescherming van uw kind te zorgen.

Uw kind moet voldoen aan de volgende voorwaarden voldoen om dit verbeterde Joie-kinderzitje met autogordels te gebruiken.

Naar achteren kijkend: Lengte kind 40 cm-105 cm/
max.18kg; Naar voren kijkend: Lengte kind 76cm-105cm/
max. 18kg;

Gaarne te bevestigen

Lees alle aanwijzingen in deze handleiding voordat u het product opzet en gebruikt.

! BELANGRIJK: BEWAREN VOOR LATER GEBRUIK. LEES DIT ZORGVULDIG DOOR.

Bewaar de instructiehandleiding in het opbergvak van de achterklep voor raadpleging in de toekomst.



Onderdelenlijst

Controleer op ontbrekende onderdelen. Neem contact op met de verkoper als iets ontbreekt.

- | | | | |
|---|--------------------------|----|---------------------------------|
| 1 | Hoofdsteen | 8 | Ontgrendelapparaat |
| 2 | Afdekkingen schouderriem | 9 | Sleuf veiligheidsgordel |
| 3 | Gesp | 10 | Baby-inzetstuk |
| 4 | Afdekkingen kruisriem | 11 | Instelhendel schuinstand |
| 5 | Insteladapter | 12 | Instelhendel voor hoofdsteen |
| 6 | Instellen gordel | 13 | Opslagvak instructiehandleiding |
| 7 | Schouderriem | | |

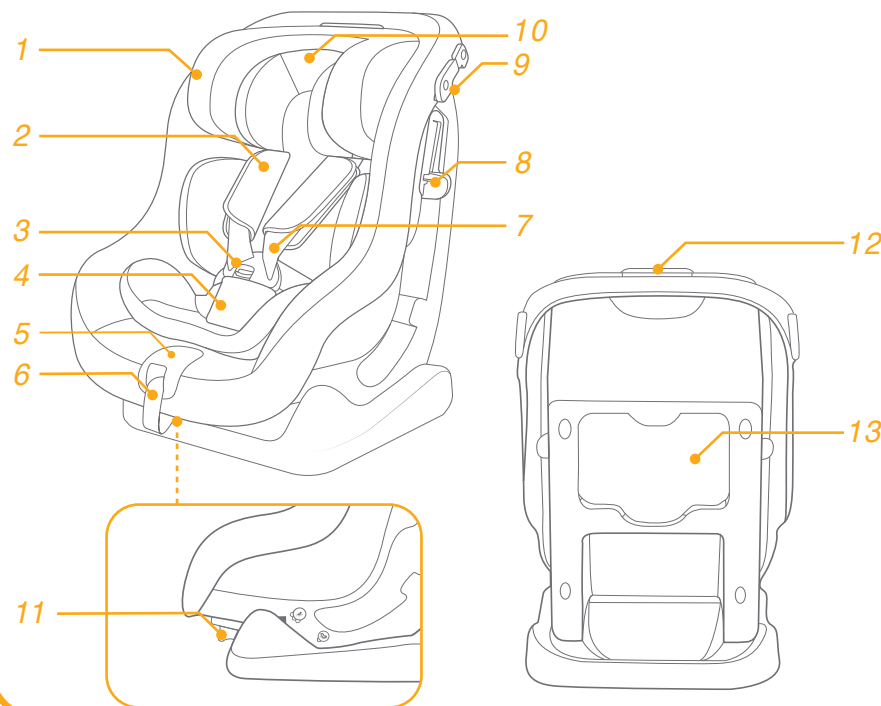

Accessoire

Kap

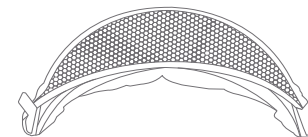

Accessoires kunnen al dan niet apart leverbaar zijn, afhankelijk van de regio.

WAARSCHUWING

- ! ZORG ERVOOR dat de stugge items en plastic onderdelen van het verbeterde kinderzitstelsel zo moeten worden geplaatst en geïnstalleerd dat ze niet klem kunnen komen door een verplaatsbare stoel of in een deur van het voertuig.
- ! Gebruik NIET de naar achteren kijkende verbeterde kinderzitstelsels in stoelposities waarbij een actieve frontale airbag is geïnstalleerd.
- ! Om dit verbeterde kinderzitje volgens de VN-verordening nr. 129 te kunnen gebruiken, moet uw kind aan de volgende voorwaarden voldoen.
- ! Naar achteren kijkend: Lengte kind 40cm-105cm/ max. 18kg
- ! Naar voren kijkend: Lengte kind 76cm - 105cm/ max. 18kg
- ! BELANGRIJK - NIET VOORUIT KIJKEND GEBRUIKEN VOORDAT HET KIND OUDER IS DAN 15 MAANDEN (raadpleeg instructies).
- ! Het verbeterde kinderzitje past wellicht niet in alle goedgekeurde voertuigen.
- ! Alle riemen waarmee het verbeterde kinderzitje aan het voertuig is bevestigd, moeten strak zitten, riemen die het kind vasthouden, moeten zijn afgesteld op het lichaam van het kind, en de riemen mogen niet verdraaid zijn.
- ! Nadat uw kind in dit verbeterde kinderzitje is geplaatst, moet de veiligheidsriem op de juiste manier worden gebruikt. Zorg ervoor dat elke middelriem laag wordt gedragen, zodat het bekken stevig vast zit.
- ! Dit verbeterde kinderzitje moet worden vervangen als ze onderworpen zijn geweest aan zware spanningen bij een ongeluk. Een ongeluk kan daar schade aan veroorzaken die u niet kunt zien.
- ! Houd rekening met het gevaar van het aanbrengen van veranderingen of aanvullingen aan het apparaat zonder goedkeuring van de aangewezen instantie, en het gevaar van het niet nauwkeurig volgen van de aanwijzingen als geleverd door de fabrikant van het verbeterde kinderzitje.
- ! Houd dit verbeterde kinderzitje uit de buurt van zonlicht, anders kan het te heet worden voor de huid van uw kind. Raak het verbeterde kinderzitje altijd aan voordat u het kind erin plaatst.

WAARSCHUWING

- ! Laat uw kind NOOIT zonder toezicht achter in het verbeterde kinderzitje.
- ! Bagage en andere voorwerpen die in geval van botsing letsel kunnen veroorzaken, moeten goed zijn vastgezet.
- ! GEBRUIK het verbeterde kinderzitje NIET zonder de zachte onderdelen.
- ! Vervang de zachte onderdelen alleen door de onderdelen die door de fabrikant worden aanbevolen omdat de zachte onderdelen een integraal onderdeel vormen van de werking van het kinderzitje.
- ! Controleer of dit verbeterde kinderzitje juist kan worden geïnstalleerd in uw voertuig voordat u het aanschaft.
- ! GEEN ENKEL verbeterd kinderzitje biedt volledige bescherming tegen letsel bij een ongeluk. Maar het juiste gebruik van het verbeterde kinderzitje vermindert het risico van ernstig letsel of de dood.
- ! Installeer dit verbeterde kinderzitje NIET zonder de aanwijzingen en waarschuwingen in deze handleiding te volgen, anders brengt u uw kind ernstig in gevaar.
- ! Gebruik dit verbeterde kinderzitje NIET als het is beschadigd of als onderdelen ontbreken.
- ! Kleed uw kind NIET in te ruimzittende kleding, omdat dit kan voorkomen dat uw kind, goed en stevig wordt vastgezet met de schoudergordels en de kruisriem tussen de benen.

Noodgeval

Bij een noodsituatie of een ongeluk is het heel belangrijk om uw kind direct te laten verzorgen met eerste hulp en medische behandeling.

Productinformatie

1. Dit is een universeel verbeterd kinderzitstelsel met gordel. Het is goedgekeurd volgens VN-verordening nr. 129 voor gebruik in voornamelijk "Universele zitstanden" zoals is aangegeven door de fabrikant van de auto in de handleiding.
2. Neem in geval van twijfel contact op met de fabrikant van het verbeterde kinderzitstelsel of de verkoper.

Materiaal Kunststoffen, metaal, geweven stoffen
Patentnr. Patent aangevraagd

De installatiemodus kiezen

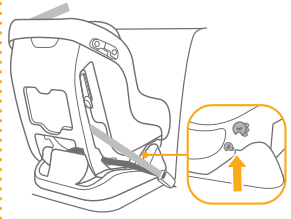
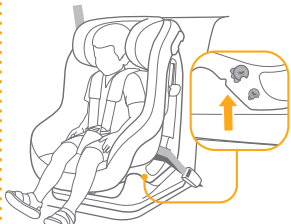
	Grootte kind	Installatiestand	Installatie	Referentieleeftijd
ECE R129	40cm-105cm/ ≤18kg	Achteruit kijkende modus		Ongeveer 4 jaar
	76cm-105cm/ ≤18kg	Vooruit kijkende modus		15 maanden tot ongeveer 4 jaar

Belangrijk

Wanneer het kind geschikt is voor zowel de vooruit als de achteruit kijkende modus, wordt het aanbevolen om dit kinderzitje te installeren in de achteruit kijkende modus omdat dit relatief gezien veiliger is.

Installatiekwesties

zie afbeeldingen 1 - 3

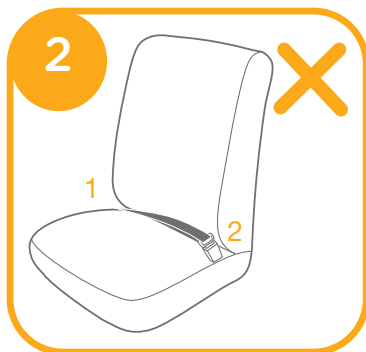
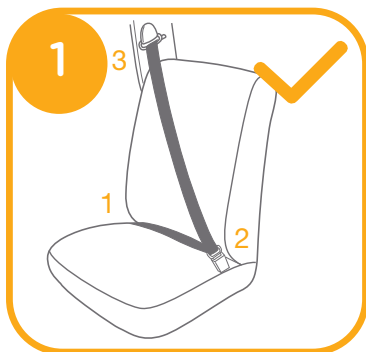

Hoogteafstelling

voor hoofdsteun en schouderriemen

zie afbeeldingen 4 - 6

! Bij gebruik in de achteruit kijkende modus moet de hoogte voor de schouderriemen gelijklopen met of net onder de schouders van het kind staan. 4

! Bij gebruik in de vooruit kijkende stand moet de hoogte voor de schouderriemen gelijklopen met de bovenkant van de schouders van het kind. 5

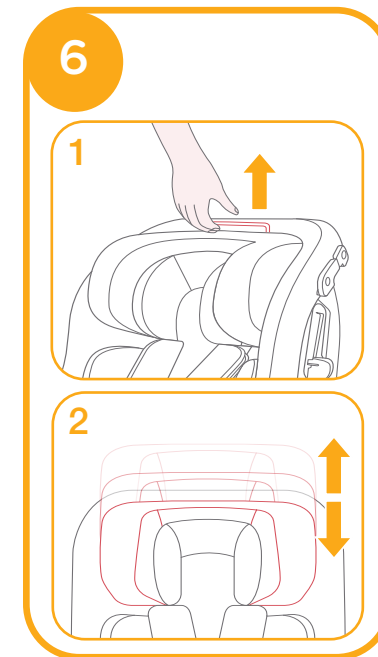
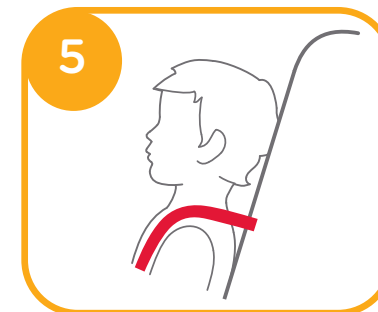
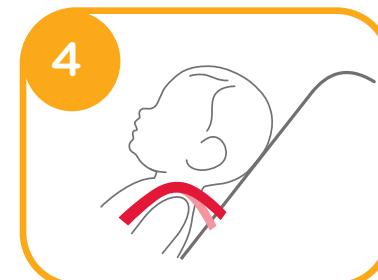

1. Stel de hoofdsteun en de schouderriemen af op de juiste hoogte overeenkomstig de lengte van het kind.
2. Trek aan de hendel voor afstelling van de hoofdsteun 6-1, en trek tegelijkertijd de hoofdsteun op of druk het omlaag tot het in een van de 6 standen klikt. De standen van de hoofdsteun zijn afgebeeld in 6

Instelling schuine stand

zie afbeeldingen 7 - 9

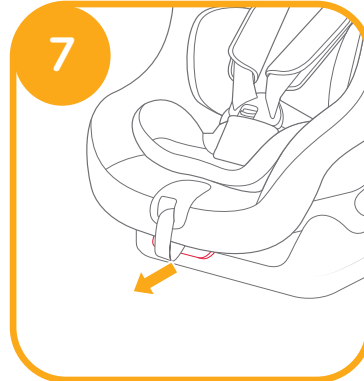

De achteruit kijkende modus gebruiken (Lengte kind 40cm-105cm/max. 18kg/baby - 4 jaar oud)

zie afbeeldingen 10 - 18

! Installeer de kinderstoel op de autostoel en plaats het kind vervolgens in het kinderzitje.

! Het kinderzitje kan niet worden gebruikt als de gesp van de veiligheidsriem (vrouwelijke gesp) te lang is om het kinderzitje veilig vast te zetten. 10-1

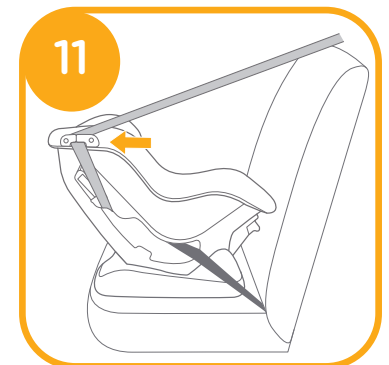
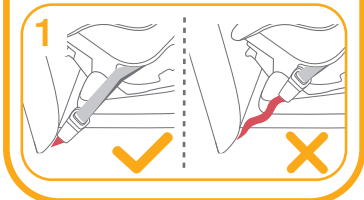
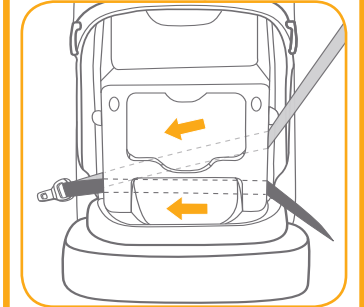
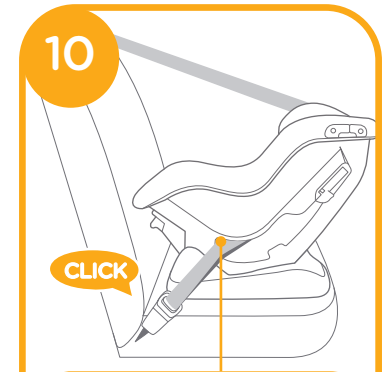

1. Maak de gordels vast in de groene sleuven van de veiligheidsgordel aan de achterkant van het lichaam. 11

! De schouderriem moet door de sleuf van de veiligheidsgordel gaan.

2. Open het vergrendelapparaat en steek de veiligheidsgordel er doorheen. **12**

3. Terwijl u op het kinderzitje drukt, trekt u aan de riemen om het kinderzitje stevig vast te zetten.

! Controleer door de kinderstoel naar voren en naar achteren te bewegen.

! De schouderriem gaat door de sleuven van de veiligheidsgordel, als in **13-1**

! De schouderriem gaat door het vergrendelapparaat; bevestig dat het vergrendelapparaat naar beneden is gedrukt, als in **13-1**

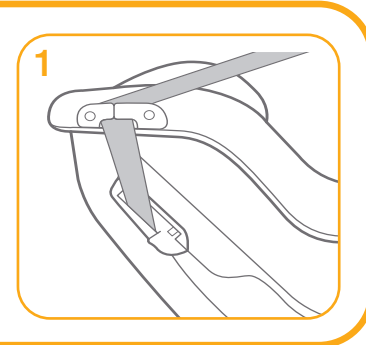
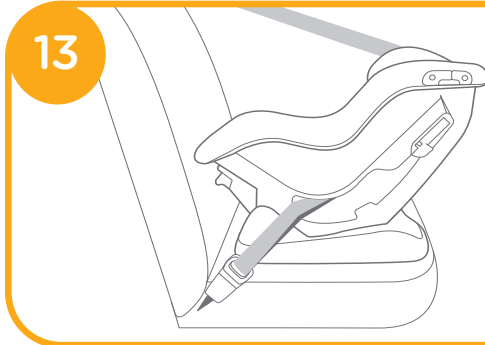
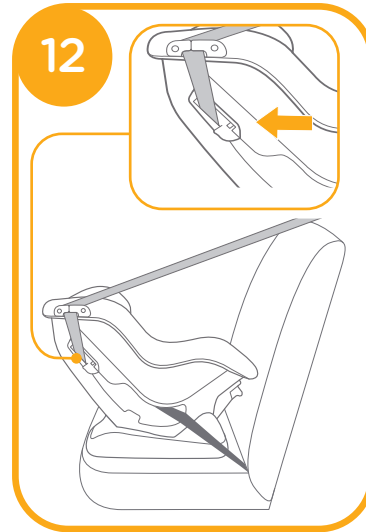

4. Voor het verlengen van de schoudergordels, drukt u op de instelknop voor de riemen terwijl u de schoudergordels eruit trekt om losser te maken. (pak beide schouderkussens vast om te trekken). **14**

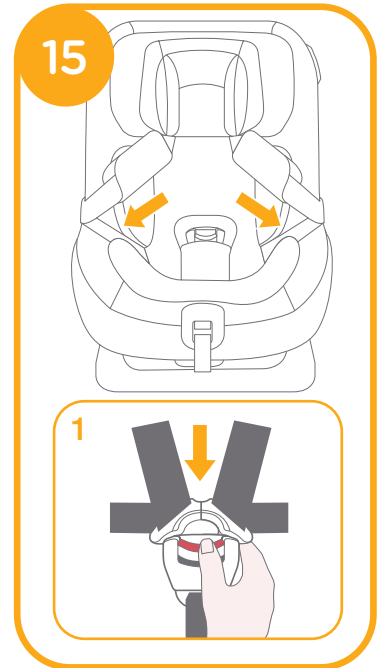
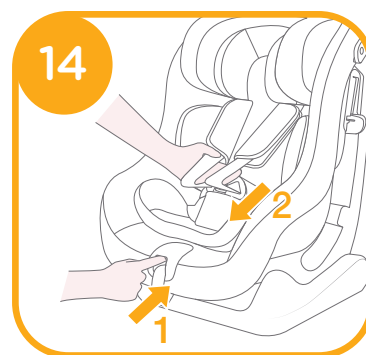

! We adviseren het gebruik van het volledige baby-inzetstuk zolang de baby kleiner is dan 60cm of tot het te groot is voor het baby-inzetstuk. Het babyinzetstuk verbetert de bescherming tegen zijdelingse inslagen. **16**

1. Zet het kind in het verbeterde kinderzitje en steek beide armen door de riemen.
2. Maak de gesp vast tot het klikt. 17

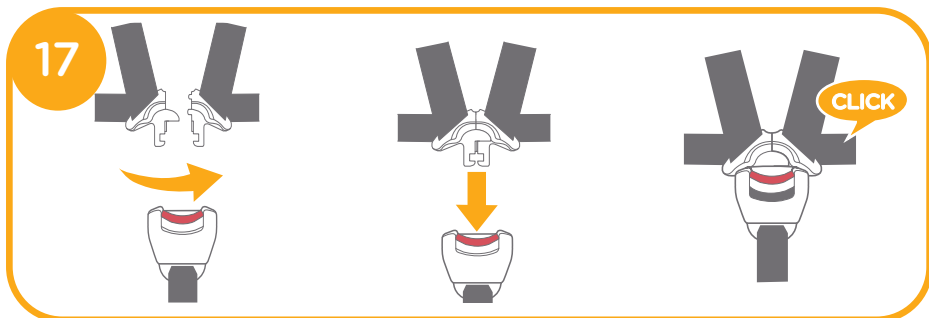

3. Trek de rieminstelling omlaag en stel hem op de juiste lengte af om ervoor te zorgen dat uw kind goed vast zit. 18

! Houd het kind altijd goed vast in de gordels door het wegnemen van alle vrije ruimte.

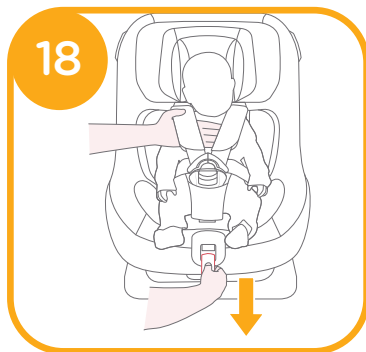

De vooruit kijkende modus gebruiken (Lengte kind 76cm-105cm/max. 18kg / 15 maanden - 4 jaar oud)

zie afbeeldingen 19 - 22

! Installeer de kinderstoel op de autostoel en plaats het kind vervolgens in het kinderzitje.

! De tong van de gesp van de auto zit op de juiste manier in de gesp, als in 19

! Het kinderzitje kan niet worden gebruikt als de gesp van de veiligheidsriem (vrouwelijke gespkant) te lang is om het kinderzitje veilig vast te zetten. 19-1

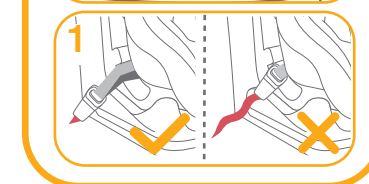
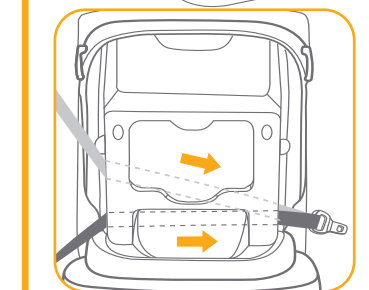

! De schouderriem gaat door het vergrendelapparaat en de sleuven van de veiligheidsgordel; bevestig dat het vergrendelapparaat naar beneden is gedrukt, als in 20

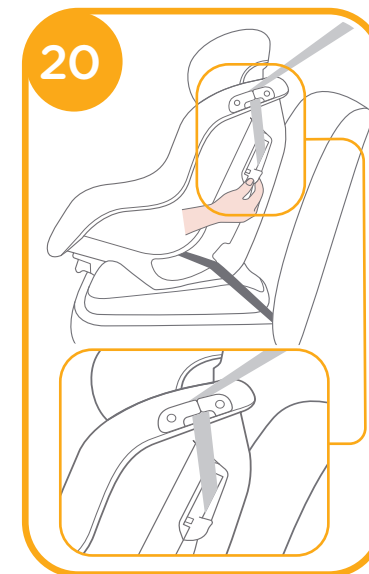

! Voor het verlengen van de schouder gordels, drukt u op de instelknop voor de riemen terwijl u de schouder gordels eruit trekt om losser te maken. (pak beide schouderkussens vast om te trekken).

! Open de gesp van de riem door stevig op de rode knop te drukken. 21-1. Plaats het kind in het zitje en plaats de schouderriemen over de schouder van het kind. 21

! Verwijder het baby-inzetstuk in de vooruit kijkende modus.

! Trek de gordelinstelling omlaag en stel het op de juiste lengte af om ervoor te zorgen dat uw kind goed vast zit. 22

! Zorg ervoor dat de ruimte tussen het kind en de schouderriemen ongeveer de dikte van een hand is.

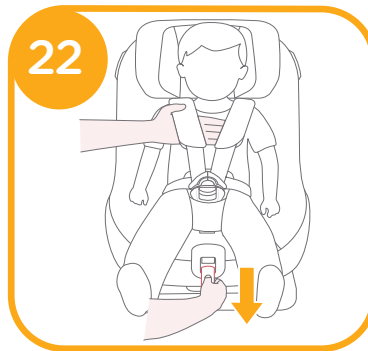
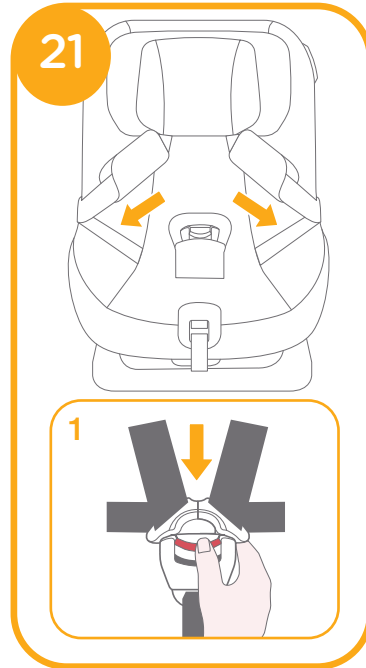

Kap gebruiken

zie afbeeldingen 23 - 25

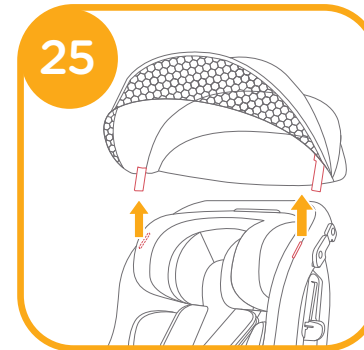
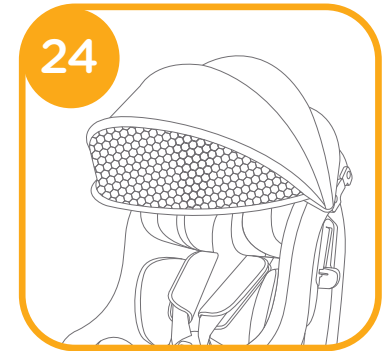
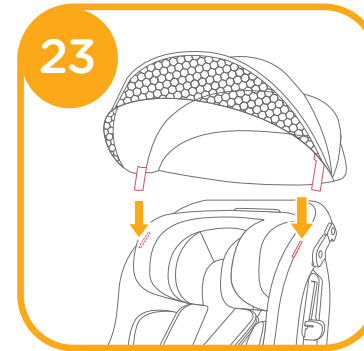

Zachte voorwerpen losmaken

zie afbeeldingen 26 - 33

Druk op de rode knop om de riem te ontgrendelen. 26

Volg de stappen 27 - 33 voor het losmaken van zachte voorwerpen.

Om het zachte materiaal opnieuw te bevestigen, herhaalt u de bovenstaande stappen in omgekeerde volgorde.

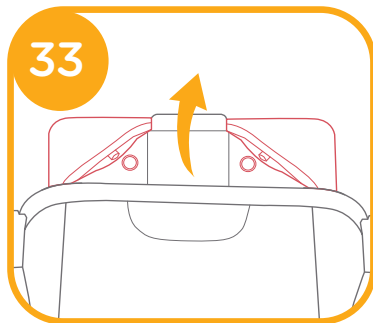
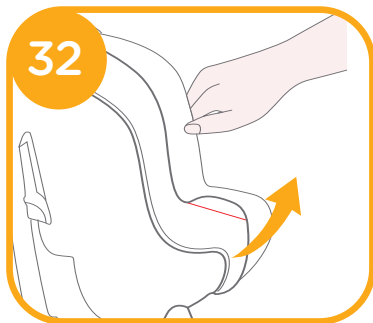
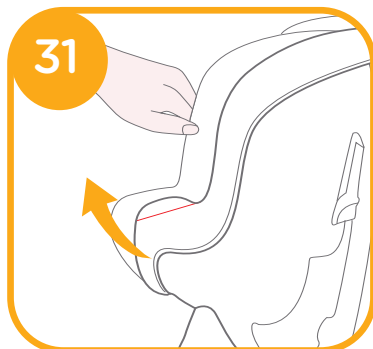
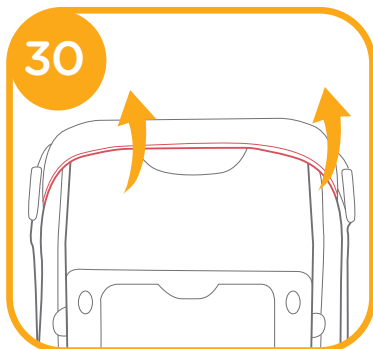
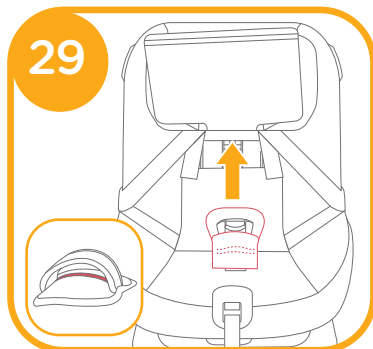
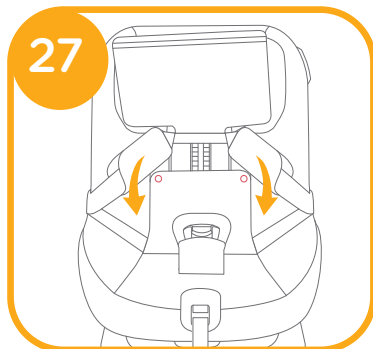
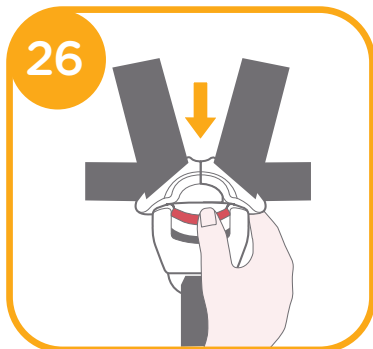

Verzorging en onderhoud

- ! Was de zachte voorwerpen en binnenvoering met koud water onder 30°C.
- ! De zachte voorwerpen niet strijken.
- ! De zachte voorwerpen niet bleken of laten stomen.
- ! Gebruik geen onverdund schoonmaakmiddel benzine of andere organische materialen om het verbeterde kinderzitje of de voet te wassen. Dat kan het verbeterde kinderzitje beschadigen.
- ! De stoelbedekking en binnenvoering niet uitwringen om ze te drogen. Daardoor kunnen de stoelbedekking en binnenvoering kreukelen.
- ! Hang de stoelbedekking en binnenvoering in de schaduw op.
- ! Haal het verbeterde kinderzitje en de voet uit de autostoel als het voor langere tijd niet wordt gebruikt. Berg het verbeterde kinderzitje op een koele en droge plaats op, waar uw kind er niet bij kan.
- ! Knoei niet met de gordelaansluitingen tijdens reiniging.



IT Benvenuto da Joie™

Congratulazioni per essere entrato a far parte della famiglia Joie! Siamo lieti di viaggiare con te e il tuo bambino. Viaggiando con il Steadi™ R129, stai utilizzando un dispositivo avanzato di ritenuta per bambini di alta qualità e con sicurezza totalmente certificata. Leggere attentamente questo manuale e attenersi a ogni procedura per garantire un viaggio comodo e la migliore protezione per il bambino.

Per utilizzare questo dispositivo avanzato di ritenuta per bambini Joie con la cintura per auto, il bambino deve soddisfare i seguenti requisiti.

Modalità contraria al senso di marcia: Altezza del bambino 40 cm-105 cm/max. 18 kg; Modalità in senso di marcia: Altezza del bambino 76cm-105 cm/max. 18kg;

Controllare

Leggere tutte le istruzioni del presente manuale prima di installare e usare il prodotto.

! IMPORTANTE: DA CONSERVARSI PER FUTURE CONSULTAZIONI. LEGGERE ATTENTAMENTE.

Conservare il manuale di istruzioni nell'apposita tasca del telaio posteriore per un futuro utilizzo.



Elenco parti

Assicurarsi che siano presenti tutti i componenti. Se qualche componente risulta mancante, consultare il rivenditore.

- | | | | |
|---|-------------------------------|----|---|
| 1 | Poggiatesta | 8 | Dispositivo di blocco |
| 2 | copertura cinture | 9 | Passante per cintura di sicurezza |
| 3 | Fibbia | 10 | Riduttore per neonati |
| 4 | Coperture cintura spartigambe | 11 | Maniglia di regolazione della reclinazione |
| 5 | Adattatore di regolazione | 12 | Leva di regolazione poggiatesta |
| 6 | Regolatore | 13 | Vano di conservazione del manuale di istruzioni |
| 7 | Cintura per le spalle | | |

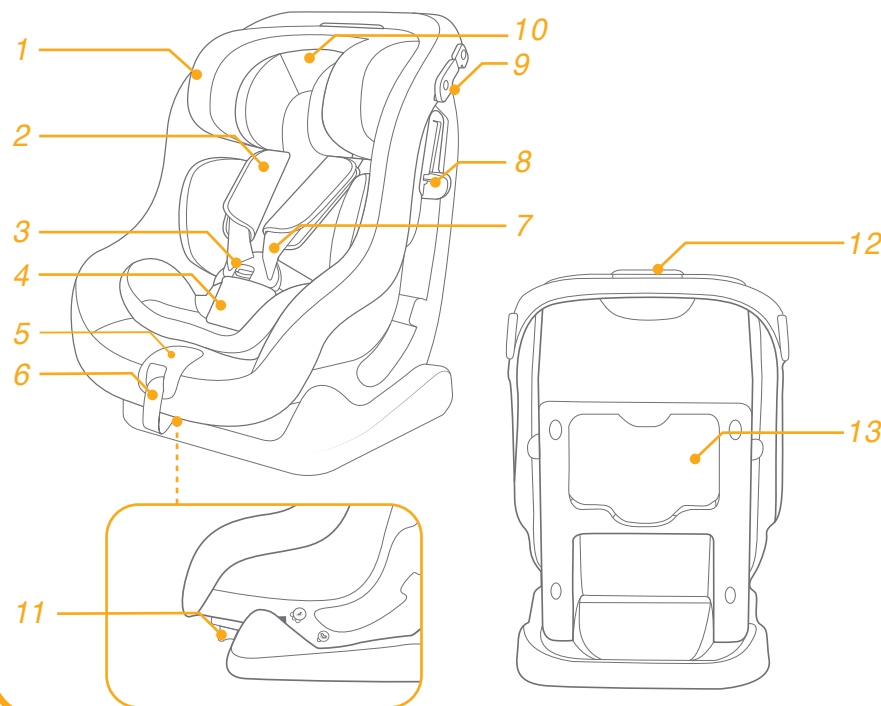

Accessorio

Capottina

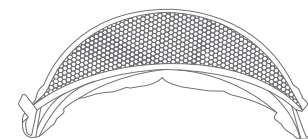

Gli accessori potrebbero essere venduti separatamente o non essere disponibili a seconda del paese.

AVVERTENZA

- ! PRESTARE attenzione in modo che gli oggetti rigidi e le parti in plastica del dispositivo avanzato di ritenuta per bambini siano posizionati e installati in modo che non rischiano di rimanere incastrati in un sedile spostabile o nella portiera del veicolo.
- ! NON usare dispositivi avanzati di ritenuta per bambini in modalità contraria al senso di marcia nei sedili in cui è installato un airbag anteriore attivo.
- ! Per utilizzare il dispositivo avanzato di ritenuta per bambini in conformità alla normativa UN N. 129, il bambino deve soddisfare i seguenti requisiti.
- ! Modalità contraria al senso di marcia: Altezza del bambino 40 cm-105 cm/max. 18kg
- ! Modalità in senso di marcia: Altezza del bambino 76cm- 105cm/max. 18kg
- ! **IMPORTANTE: NON UTILIZZARLO NEL SENSO DI MARCIA PRIMA CHE IL BAMBINO SUPERI I 15 MESI DI ETÀ** (fare riferimento alle istruzioni).
- ! Il dispositivo avanzato di ritenuta per bambini potrebbe non essere adatto a tutti i veicoli approvati.
- ! Le cinture che fissano il dispositivo avanzato di ritenuta per bambini al veicolo devono essere strette, le cinture del bambino devono essere adattate al suo corpo e non devono essere attorcigliate.
- ! Dopo aver messo il bambino nel dispositivo avanzato di ritenuta per bambini, utilizzare correttamente la cintura di sicurezza. È estremamente importante che la cintura addominale sia indossata in basso in modo da sostenere il bacino.
- ! Il dispositivo avanzato di ritenuta per bambini deve essere sostituito se è stato sottoposto a violenti sollecitazioni in caso di incidente. Un incidente può causare danni impossibili da notare.
- ! Considerare il pericolo di apportare modifiche o aggiunte al dispositivo senza approvazione dell'autorità competente, e il pericolo di non seguire attentamente le istruzioni di installazione fornite dal produttore del dispositivo avanzato di ritenuta per bambini.

AVVERTENZA

- ! Tenere il dispositivo avanzato di ritenuta per bambini lontano dalla luce del sole per evitare di causare ustioni alla pelle del bambino. Toccare sempre il dispositivo avanzato di ritenuta per bambini prima di far sedere il bambino.
- ! NON lasciare mai il bambino incustodito con questo sistema di ritenuta per bambini migliorato.
- ! I bagagli o altri oggetti che potrebbero causare lesioni in caso di collisione devono essere fissati adeguatamente.
- ! Il dispositivo avanzato di ritenuta per bambini **NON DEVE ESSERE UTILIZZATO** senza il rivestimento imbottito.
- ! Il rivestimento imbottito deve essere sostituito con altri consigliati dal produttore, in quanto costituiscono parte integrante delle prestazioni del dispositivo di ritenuta.
- ! Prima di acquistare questo dispositivo avanzato di ritenuta per bambini, assicurarsi che possa essere installato correttamente nel veicolo.
- ! **NESSUN** dispositivo avanzato di ritenuta per bambini è in grado di garantire una protezione completa da lesioni in caso di incidenti. Tuttavia, l'uso corretto del dispositivo avanzato di ritenuta per bambini riduce il rischio di lesioni gravi o mortali per il bambino.
- ! NON installare il dispositivo avanzato di ritenuta per bambini senza osservare le istruzioni del presente manuale. Si potrebbero causare lesioni o decesso.
- ! NON utilizzare questo dispositivo avanzato di ritenuta per bambini se presenta danni o parti mancanti.
- ! NON vestire il bambino con indumenti troppo grandi, in quanto si potrebbe impedire al bambino di essere, correttamente e saldamente allacciato con le cinture per le spalle e la cintura spartigambe.

Emergenza

In caso di emergenza o incidenti, è estremamente importante portare il bambino al pronto soccorso per cure mediche immediate.

Informazioni sul prodotto

1. È un dispositivo avanzato di ritenuta per bambini allacciato universale. È omologato alla Normativa UN N.129, per l'uso principale in "posizioni dei sedili universali", come indicato dai produttori dei veicoli nel manuale dell'utente del veicolo.
2. In caso di dubbi, consultare il produttore o il rivenditore del sistema di ritenuta per bambini migliorato.

Materiali Plastica, metallo, tessuto
N. brevetto In attesa di brevetto

Scelta della modalità di installazione

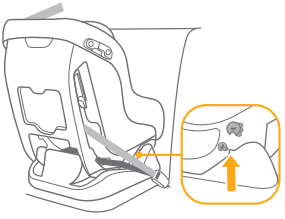
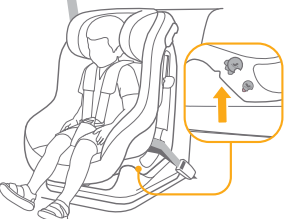
	Dimensioni del bambino	Modalità di installazione	Installazione	Età di riferimento
ECE R129	40cm-105cm/ ≤18kg	Modalità contraria al senso di marcia		Dalla nascita fino a circa 4 anni
	76cm-105cm/ ≤18kg	Modalità in senso di marcia		Da 15 mesi a circa 4 anni

Importante

Quando un bambino ha raggiunto le dimensioni e il peso adatti sia per la modalità in senso di marcia che per quella contraria al senso di marcia, si consiglia di installare il dispositivo di ritenuta per bambini in modalità contraria al senso di marcia perché garantisce maggiore sicurezza.

Dubbi sull'installazione

vedere le figure 1 - 3

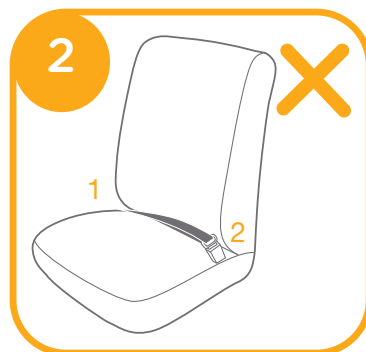
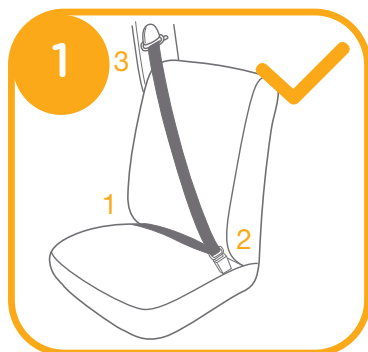

Regolazione dell'altezza

del poggiatesta e delle bretelle

vedere le figure 4 - 6

! Se utilizzata in modalità contraria al senso in di marcia, la cintura per le spalle deve essere all'altezza o appena sotto la parte superiore delle spalle del bambino. 4

! Se utilizzate in modalità in senso di marcia, la cintura per le spalle deve essere all'altezza della parte superiore delle spalle del bambino. 5

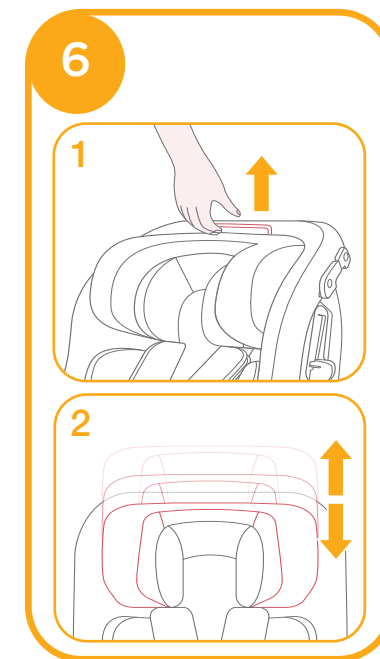
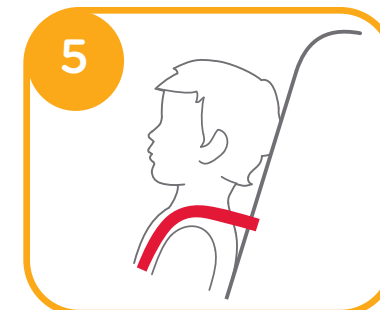
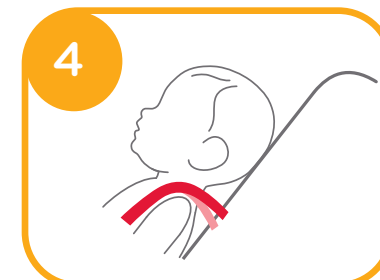

1. Portare il poggiatesta e le cinture per le spalle all'altezza appropriata per le dimensioni del bambino.

2. Tirare leva di regolazione del poggiatesta 6-1, quindi tirare verso l'alto o spingere verso il basso il poggiatesta finché non scatta in una delle 6 posizioni. Le posizioni del poggiatesta sono mostrate in 6

Regolazione della reclinazione

vedere le figure 7 - 9

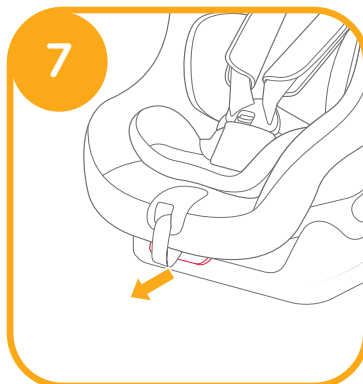

Uso della modalità contraria al senso di marcia

(Altezza bambino 40 cm-105 cm/max. 18 kg/neonati - 4 anni)

vedere le figure 10 - 18

! Montare il dispositivo di ritenuta per bambini sul sedile della vettura e riporre poi il bambino nel dispositivo di ritenuta per bambini.

! Il dispositivo di ritenuta per bambini non può essere utilizzato se la fibbia della cintura di sicurezza del veicolo (il terminale femmina) è troppo lungo per ancorare saldamente il dispositivo di ritenuta per bambini. 10-1

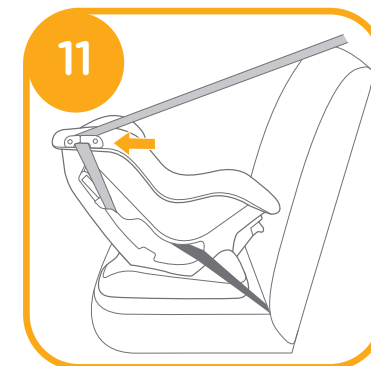
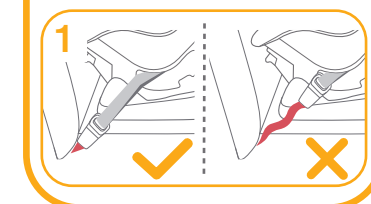
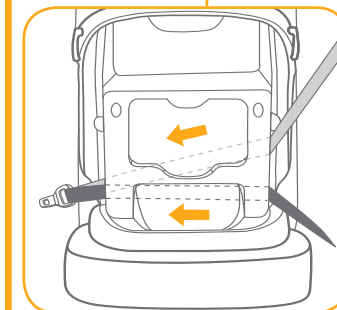
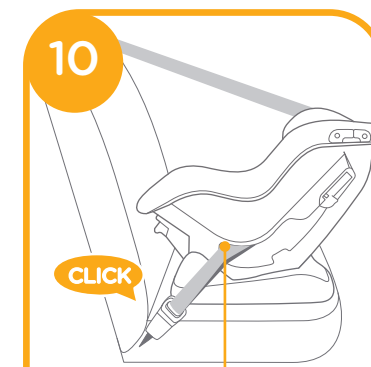

1. Fissare le cinture nei relativi passanti verdi nella parte posteriore del corpo.

11

! Le cinture per le spalle devono passare attraverso i relativi passanti.

2. Aprire il dispositivo di blocco e inserire le cinture di sicurezza. **12**

3. Premendo il dispositivo di ritenuta per bambini, tirare le cinture per fissare il dispositivo di ritenuta per bambini in modo stabile e sicuro.

! Verificare che il dispositivo di ritenuta per bambini sia installato correttamente muovendolo in avanti e indietro.

! Le cinture per le spalle devono passare attraverso gli appositi passanti, come da **13-1**

! Le cinture per le spalle devono passare attraverso il dispositivo di blocco. Verificare che il dispositivo di blocco sia chiuso, come da **13-1**

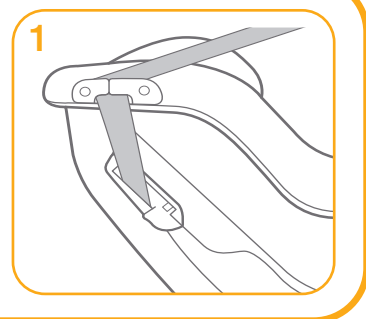
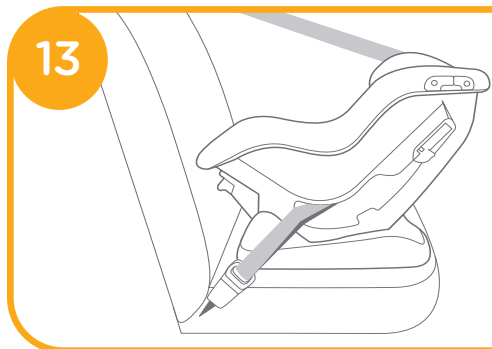
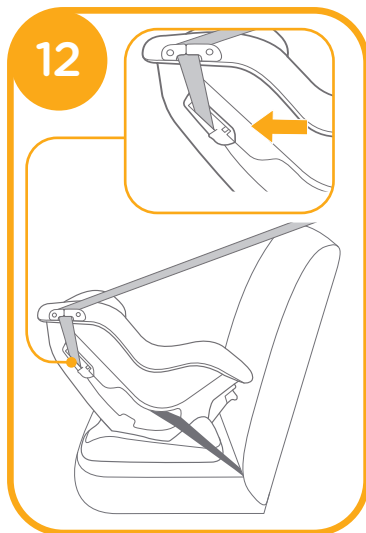

4. Per allungare le cinture di sicurezza per le spalle, premere il pulsante di regolazione dell'imbracatura mentre si estraggono le cinture per le spalle per allentarle. (Prendere entrambe le imbottiture per le spalle per tirare). **14**

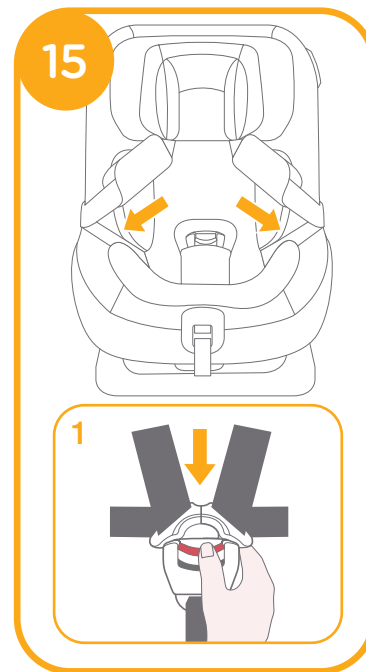
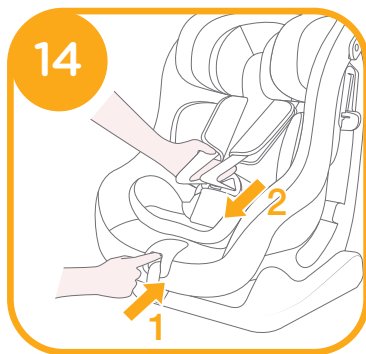

! Si consiglia di utilizzare il riduttore per neonati completo finché il bambino non raggiunge i 60 cm o non diventa troppo grande per l'inserto per neonati. Il riduttore per neonati aumenta la protezione dagli impatti laterali. **16**

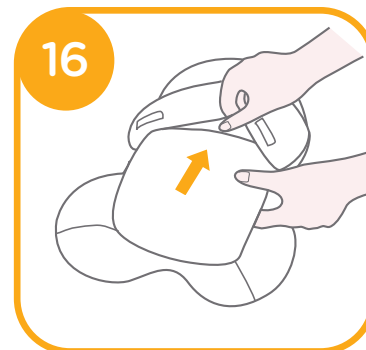

1. Mettere il bambino nel dispositivo avanzato di ritenuta per bambini e infilare le braccia nelle cinture.
2. Allacciare la fibbia finché non scatta in posizione. **17**

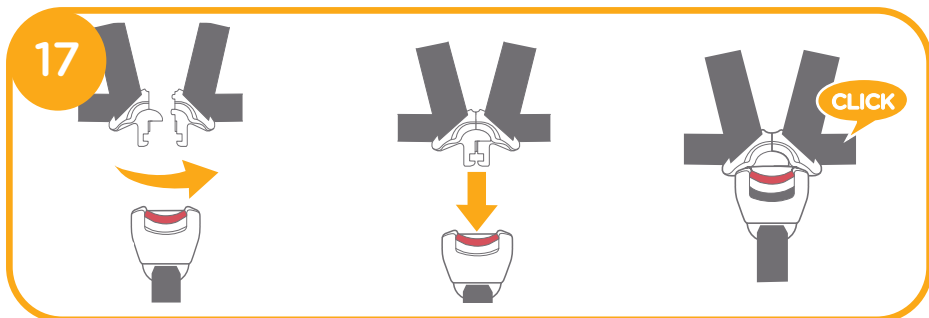

3. Tirare verso il basso il regolatore e regolarlo alla lunghezza adeguata per assicurarsi che sia perfettamente fissato. **18**

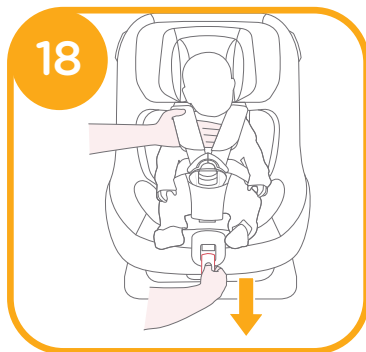

! Mantenere sempre il bambino protetto con la cintura e stretto correttamente rimuovendo eventuali allentamenti.

Uso della modalità in senso di marcia (Altezza bambino 76 cm-105 cm/max. 18 kg/15 mesi - 4 anni)

vedere le figure **19 - 22**

! Montare il dispositivo di ritenuta per bambini sul sedile della vettura e riporre poi il bambino nel dispositivo di ritenuta per bambini.

! Innestare correttamente la linguetta delle cinture nell'apposita fibbia, come da **19**

! Il dispositivo di ritenuta per bambini non può essere utilizzato se la fibbia della cintura di sicurezza del veicolo (il terminale femmina) è troppo lungo per ancorare saldamente il dispositivo di ritenuta per bambini. **19 - 1**

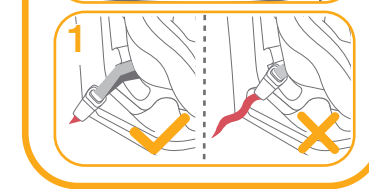
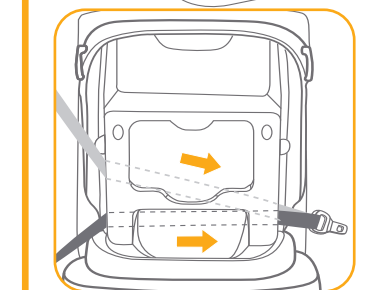

! Le cinture per le spalle devono passare attraverso il dispositivo di blocco e gli appositi passanti. Verificare che il dispositivo di blocco sia chiuso, come da **20**

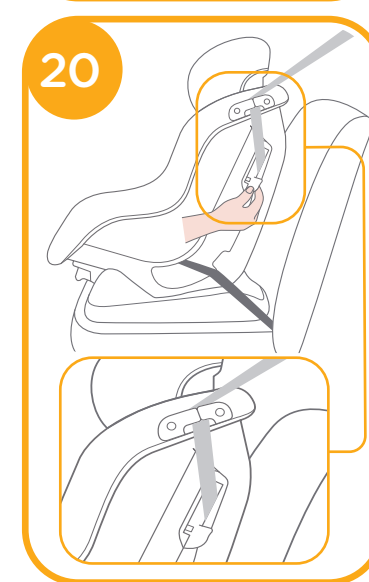

! Per allungare le cinture di sicurezza per le spalle, premere il pulsante di regolazione dell'imbracatura mentre si estraggono le cinture per le spalle per allentarle. (Prendere entrambe le imbottiture per le spalle per tirare).

! Aprire la fibbia premendo il pulsante rosso. 21-1. Disporre il bambino nel sedile e collocare le cinture per le spalle sulle spalle del bambino. 21

! Rimuovere il riduttore per neonati in modalità in senso di marcia.

! Tirare verso il basso il regolatore e regolarlo alla lunghezza adeguata per assicurarsi che sia perfettamente allacciato. 22

! Assicurarsi che lo spazio tra il bambino e la cintura per le spalle sia di circa lo spessore di una mano.

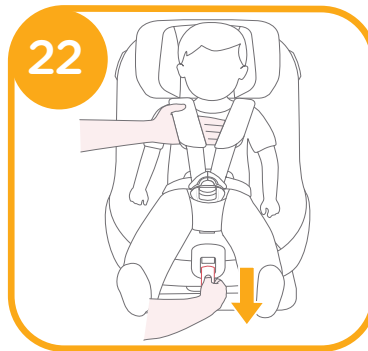
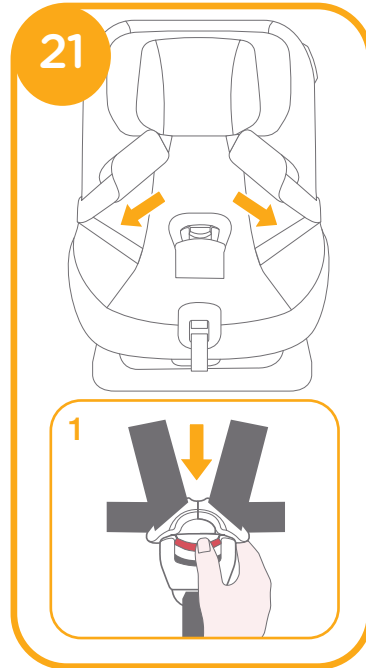

Uso della capottina

vedere le figure 23 - 25

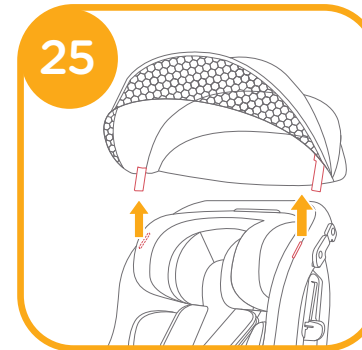
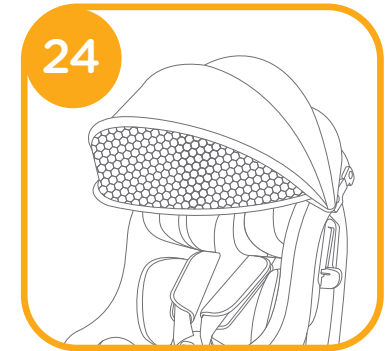
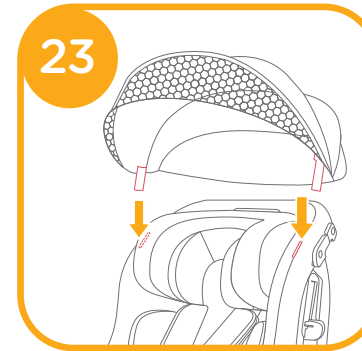

Rimozione del rivestimento imbottito

vedere le figure 26 - 33

Premere il pulsante rosso per sganciare la fibbia. 26

Seguire i passi 27 - 33 per rimuovere il rivestimento imbottito.

Per inserire di nuovo il rivestimento imbottito, ripetere le procedure di cui sopra in ordine inverso.

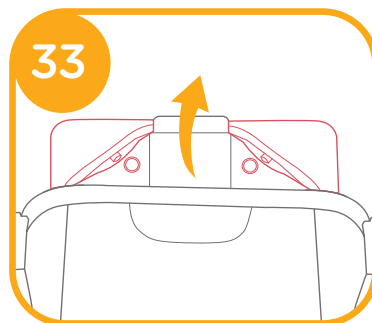
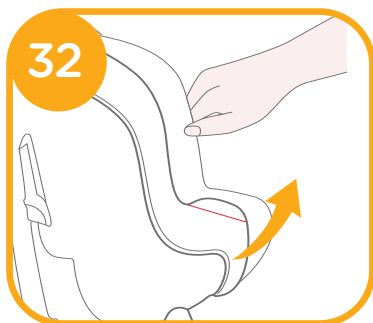
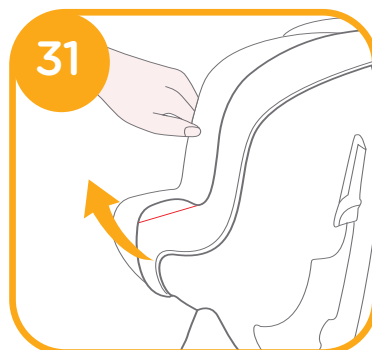
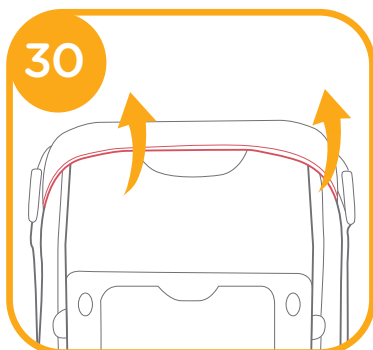
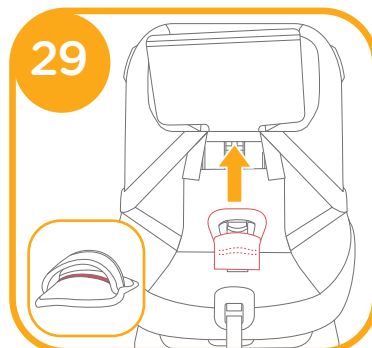
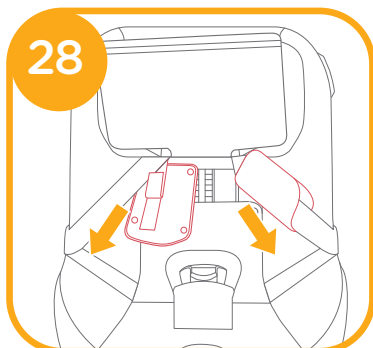
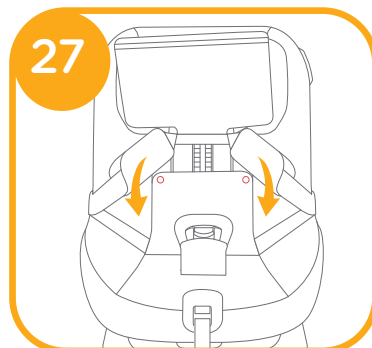

Cura e manutenzione

- ! Lavare la fodera e l'imbottitura interna con acqua fredda sotto i 30°C.
- ! Non stirare il rivestimento imbottito.
- ! Non candeggiare e non lavare a secco il rivestimento imbottito.
- ! Non usare un detergente non diluito, benzina o altri solventi organici per lavare il dispositivo avanzato di ritenuta per bambini o la base. Potrebbero danneggiare il dispositivo avanzato di ritenuta per bambini.
- ! Non attorcigliare la fodera e l'imbottitura interna per asciugare. Si potrebbero lasciare grinze sulla fodera e l'imbottitura interna.
- ! Appendere la fodera e l'imbottitura interna all'ombra per asciugare.
- ! Rimuovere il dispositivo avanzato di ritenuta per bambini e la base dal sedile del veicolo se non vengono usati per un lungo periodo di tempo. Conservare il dispositivo avanzato di ritenuta per bambini in un luogo fresco, asciutto e a cui il bambino non può accedere.
- ! Non manomettere gli attacchi della cintura durante la pulizia.



ES Bienvenido a Joie™

¡Enhorabuena por unirse a la familia Joie! Estamos encantados de formar parte de su viaje y del de su pequeño. Cuando viaje con el Sistema de Retención Infantil Steadi™ R129, estará utilizando un Sistema de Retención Infantil de alta calidad y totalmente certificado. Lea detenidamente este manual y siga cada paso para garantizar que su bebé viaje cómodamente y esté protegido de la mejor manera posible.

Para utilizar este Sistema de Retención Infantil Joie con el cinturón de un vehículo, el niño deberá cumplir los siguientes requisitos:

Posición a contramarcha: Altura del niño: 40 cm-105 cm / Peso máximo del niño: 18 kg. Orientación a favor de la marcha: Altura del niño: 76cm-105 cm/18kg máximo;

Por favor, confirme lo siguiente:

Lea todas las instrucciones incluidas en este manual antes de instalar y utilizar el producto.

! IMPORTANTE: GUARDE ESTE MANUAL PARA FUTURAS CONSULTAS. LEA DETENIDAMENTE.

Guarde el manual de instrucciones en el compartimento de almacenamiento de la cubierta trasera para futuras consultas.

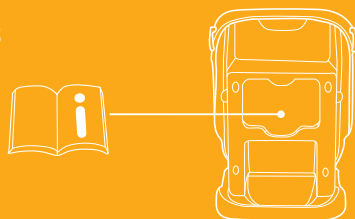

Lista de piezas

Asegúrese de que no falta ninguna pieza. Póngase en contacto con su distribuidor si falta alguna pieza.

- | | | | |
|---|------------------------------------|----|---|
| 1 | Reposacabezas | 8 | Dispositivo de cierre |
| 2 | Protector del arnés de los hombros | 9 | Ranura del cinturón de seguridad |
| 3 | Hebilla | 10 | Reductor para niños pequeños |
| 4 | Funda de la correa de la pelvis | 11 | Asa de ajuste de la inclinación |
| 5 | Adaptador de ajuste | 12 | Palanca de ajuste del reposacabezas |
| 6 | Cincha de ajuste | 13 | Compartimento de almacenamiento del manual de instrucciones |
| 7 | Arnés de los hombros | | |

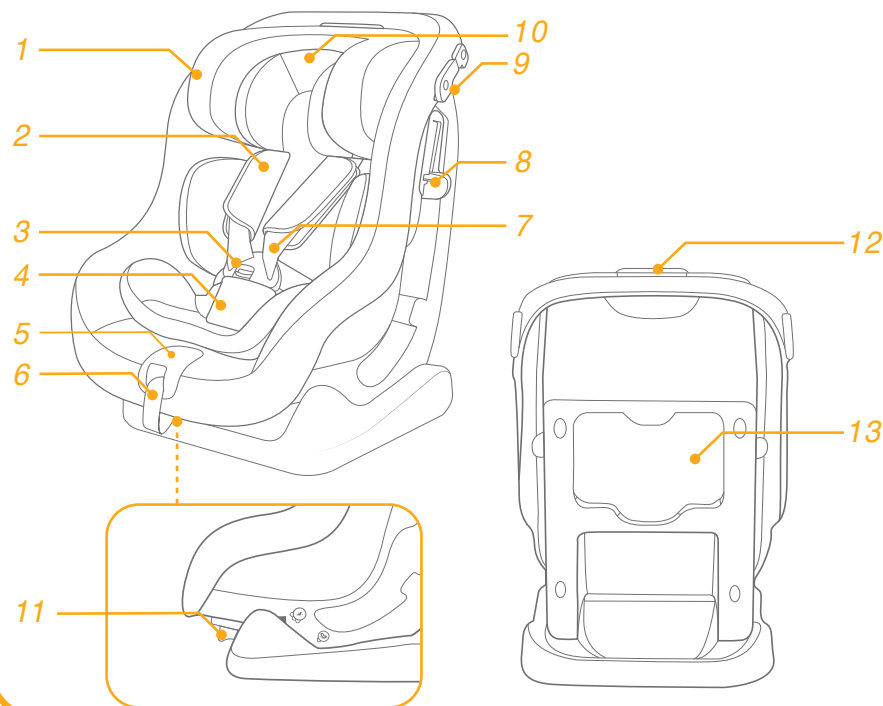

Accesorio

Capota

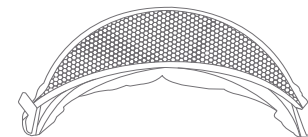

Es posible que los accesorios se vendan por separado o no estén disponibles, dependiendo del país.

ADVERTENCIA

- ! TENGA cuidado para que los elementos rígidos y las piezas de plástico del Sistema de Retención Infantil se coloquen e instalen de manera que no puedan quedar atrapados por un asiento móvil o en la puerta del vehículo.
- ! NO use los Sistemas de Retención Infantil con orientación a contramarcha en asientos donde haya un airbag frontal activo instalado.
- ! Para utilizar este Sistema de Retención Infantil de acuerdo con la norma n.º 129 de la ONU, el niño deberá cumplir los siguientes requisitos:
- ! Posición a contramarcha: Altura del niño: 40 cm-105 cm/18kg máximo
- ! Posición a favor de la marcha: Altura del niño: 76cm - 105cm/18kg máximo
- ! IMPORTANTE - NO UTILIZAR ORIENTADO A FAVOR DE LA MARCHA ANTES DE LOS 15 MESES (consulte las instrucciones).
- ! El Sistema de Retención Infantil puede no caber en todos los vehículos aprobados.
- ! Las correas que fijan el Sistema de Retención Infantil al vehículo deben estar apretadas, mientras que las correas que sujetan al niño deben ajustarse al cuerpo del niño y no retorcerse.
- ! Una vez colocado el niño en el Sistema de Retención Infantil, el cinturón de seguridad se deberá utilizar correctamente. Asegúrese de que ninguna correa de seguridad quede demasiado baja, de forma que la pelvis quede firmemente sujeta.
- ! Este Sistema de Retención Infantil se debe reemplazar si ha estado sometido a tensiones violentas en un accidente. Un accidente puede causar daños no visibles en diferentes elementos.
- ! Considere el peligro de realizar alteraciones o modificaciones al dispositivo sin la aprobación de la autoridad adecuada y el peligro de no seguir estrictamente las instrucciones de instalación facilitadas por el fabricante del Sistema de Retención Infantil.
- ! Mantenga el Sistema de Retención Infantil alejado de la luz directa del sol ya que, si no lo hace, podría alcanzar temperaturas demasiado altas para la piel de su hijo. Toque siempre el Sistema de Retención Infantil antes de colocar al niño en él.

ADVERTENCIA

- ! NUNCA deje a su hijo sin supervisión en este Sistema de Retención Infantil.
- ! Sujete correctamente el equipaje y cualquier otro objeto susceptible de provocar lesiones en caso de colisión.
- ! NO UTILICE el Sistema de Retención Infantil sin el acolchado.
- ! El acolchado no deberá sustituirse por uno que no esté recomendado por el fabricante, ya que el acolchado constituye una parte esencial del funcionamiento del Sistema de Retención.
- ! Compruebe si el Sistema de Retención Infantil se puede instalar correctamente en el vehículo antes de comprarlo.
- ! NINGÚN Sistema de Retención Infantil puede garantizar una protección total contra lesiones en caso de accidente. Sin embargo, un uso adecuado de este Sistema de Retención Infantil reducirá el riesgo de lesiones graves o, incluso, de muerte del niño.
- ! NO instale este Sistema de Retención Infantil sin seguir las instrucciones que se indican en este manual ya que, si las incumple, podría poner a su hijo en peligro de sufrir lesiones o, incluso, la muerte.
- ! NO utilice este Sistema de Retención Infantil si está dañado o si falta alguna de sus piezas.
- ! NO coloque a su hijo con ropa suelta o de una talla mayor, ya que podría provocar que la sujeción del niño, mediante las correas de los arneses de los hombros y la correa de la pelvis entre las piernas, no sea firme y segura.

Emergencia

En caso de emergencia o accidente, es muy importante que su hijo reciba primeros auxilios y tratamiento médico de inmediato.

Información del producto

1. Este es un Sistema de Retención Infantil con cinturón universal. Está aprobado conforme a la Norma UN N.º 129, para el uso principal en "asientos universales" como indican los fabricantes de vehículos en el manual del usuario del vehículo.
2. En caso de duda, consulte al fabricante o al distribuidor del Sistema de Retención Infantil.

Materiales Plásticos, metal, telas
N.º de patente Pendiente de patentes

Elegir el modo de instalación

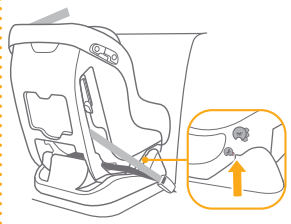
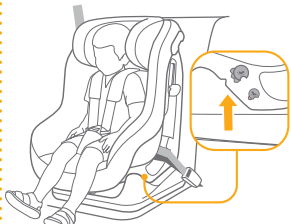
	Altura del niño	Modo de instalación	Instalación	Edad de referencia
ECE R129	40 cm-105 cm/ ≤18kg	Modo a contramarcha		Aprox. 4 años
	76cm-105 cm/ ≤18kg	Modo a favor de la marcha		De 15 meses a 4 años aprox.

Importante

Cuando pueda colocar al niño en ambos modos, tanto orientado a contramarcha como orientado a favor de esta, le recomendamos que instale este Sistema de Retención Infantil en modo a contramarcha, ya que es relativamente más seguro.

Consideraciones acerca de la instalación

consulte las imágenes 1 - 3

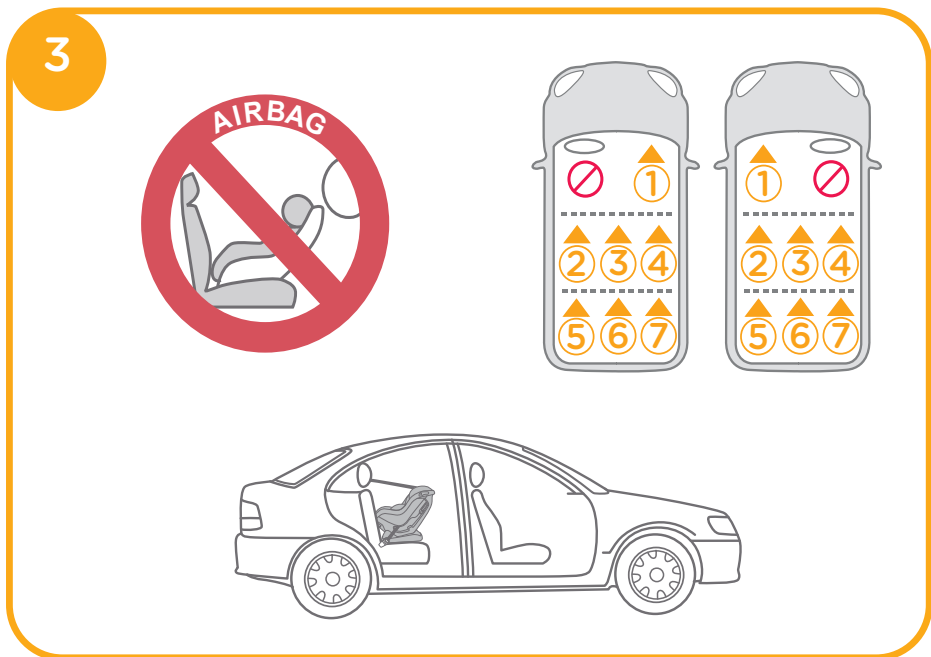
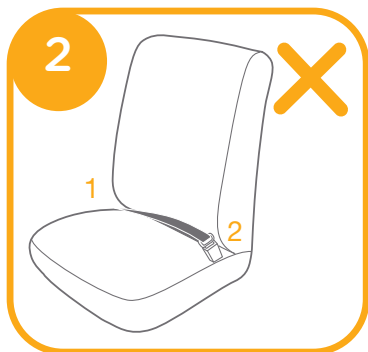
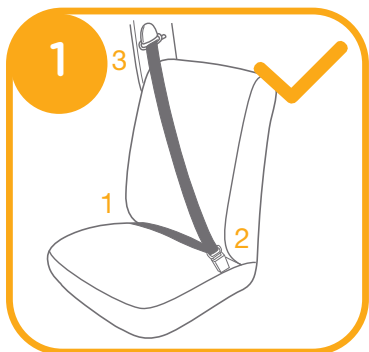

Ajuste de la altura

de los arneses de los hombros y del reposacabezas

consulte las imágenes 4 - 6

! Cuando se utilice en el modo a contramarcha, los arneses de los hombros deberán estar a la altura de los hombros del niño o por debajo. 4

! Cuando utilice el modo a favor de la marcha, los arneses de los hombros deberán estar a la altura de los hombros del niño. 5

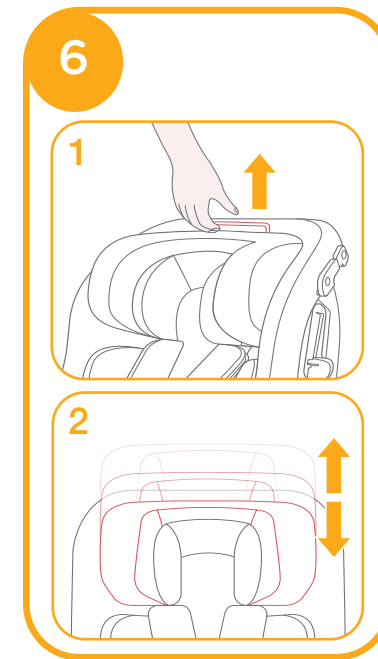
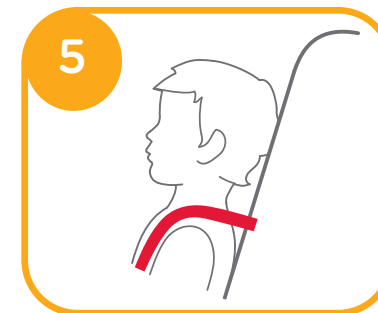
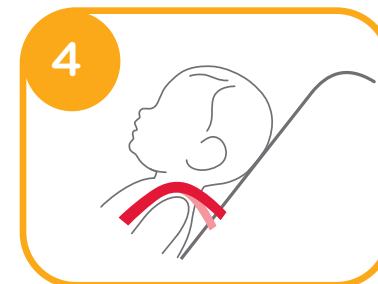

1. Ajuste el reposacabezas y compruebe si la altura de los arneses de los hombros es la correcta, según la altura del niño.

2. Tire de la palanca de ajuste del reposacabezas 6-1 al mismo tiempo que empuja hacia arriba o hacia abajo el reposacabezas hasta que quede fijado en una de las 6 posiciones. Las posiciones del reposacabezas se indican en la figura 6

Ajuste de la inclinación

consulte las imágenes 7 - 9

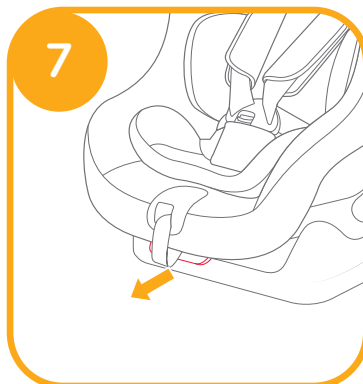

Usar el modo a contramarcha

(Altura del niño: 40 cm-105 cm/Peso máximo: 18 kg/niño - 4 años)

consulte las imágenes 10 - 18

! Instale el Sistema de Retención Infantil en el asiento del vehículo y, a continuación, coloque al niño en el Sistema de Retención Infantil.

! El Sistema de Retención Infantil no puede utilizarse si la hebilla del cinturón de seguridad del vehículo (extremo hembra de la hebilla) es demasiado larga para sujetar con seguridad el Sistema de Retención Infantil. 10-1

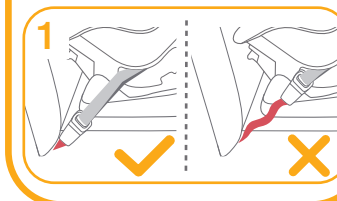
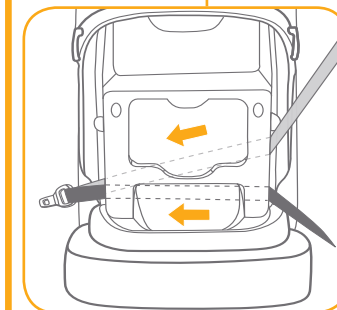
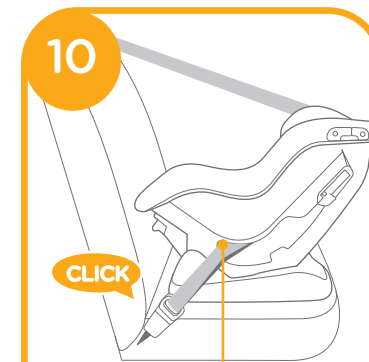

1. Abroche los cinturones en las ranuras verdes del cinturón de seguridad en la parte trasera del cuerpo. 1

! El cinturón de los hombros deberá pasar por la ranura del cinturón de seguridad.

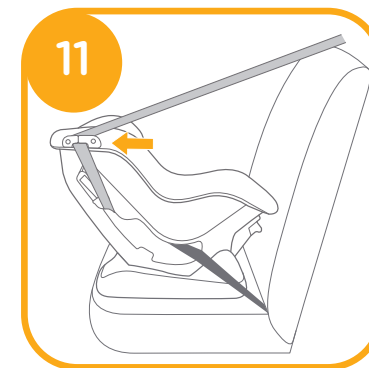

2. Abra el dispositivo de cierre e inserte el cinturón de seguridad en él. **12**

3. Presione sobre el dispositivo de sujeción para niños y, al mismo tiempo, tire de los cinturones para que el Sistema de Retención Infantil quede firmemente sujeto.

! Compruébelo moviendo el dispositivo de sujeción para niños hacia adelante y hacia atrás.

! El cinturón de los hombros deberá pasar por las ranuras del cinturón de seguridad, como se indica en la imagen **13**-1

! El cinturón de los hombros deberá pasar por el Dispositivo de cierre, asegúrese de que el dispositivo de cierre esté apretado, como se indica en la imagen **13**-1

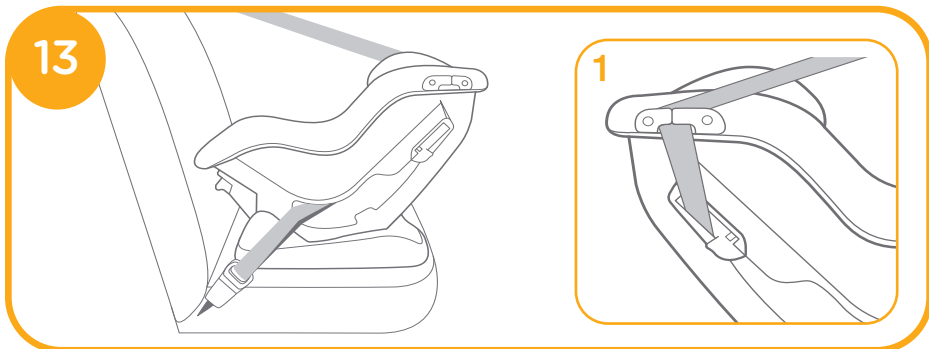
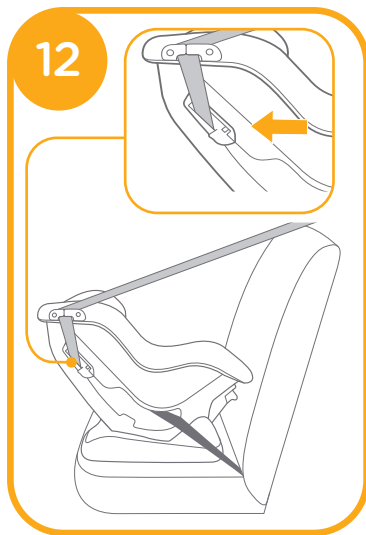

4. Para alargar los cinturones del arnés para hombros, presione el botón de ajuste del arnés mientras saca los arneses para hombros para aflojarlos. (Agarre las dos hombreras para tirar).

14

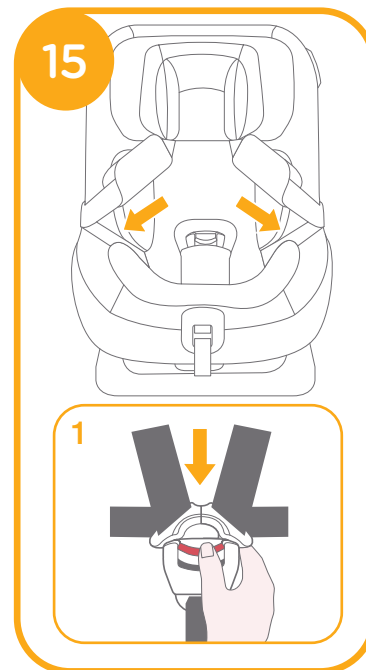
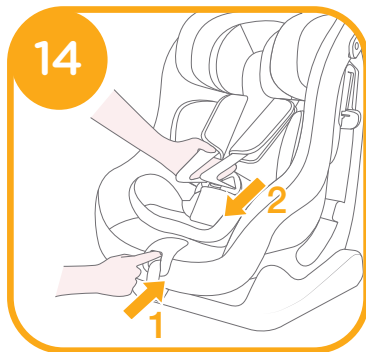

! Le recomendamos que utilice el reductor para niños pequeños completo cuando el bebé mida menos de 60 cm de altura; se puede usar hasta que se le quede pequeño. El reductor para niños pequeños aumenta la protección contra impactos laterales. **16**

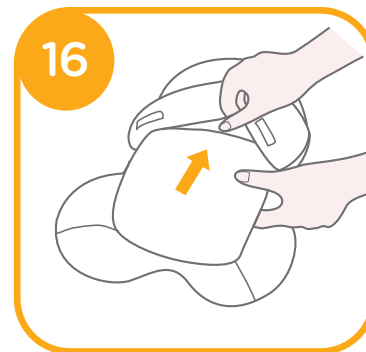

1. Coloque al niño en el Sistema de Retención Infantil y pase ambos brazos por los arneses.
2. Enganche la hebilla hasta que se escuche un clic. **17**

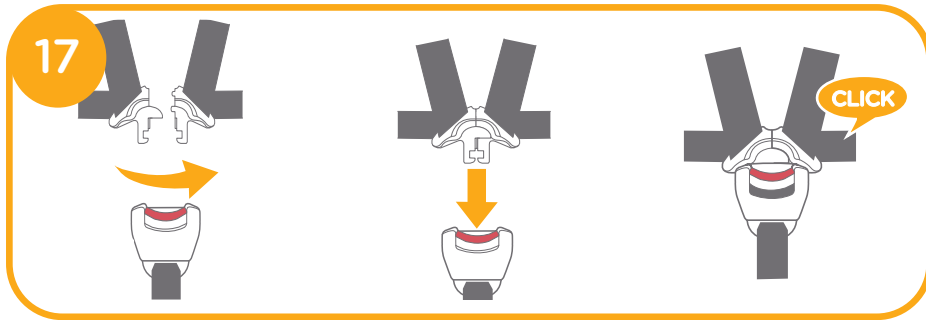

3. Empuje hacia abajo la cincha de ajuste y ajústela de forma que la longitud sea la adecuada para garantizar que su hijo quede sujeto correctamente. **18**

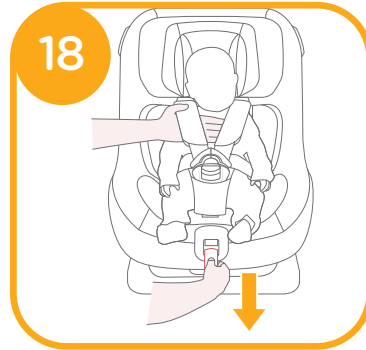

! Mantenga siempre al niño asegurado en el arnés y bien sujeto sin que haya holguras.

Utilizar el modo a favor de la marcha (altura del niño de 76 cm a 105 cm/peso máximo De 18 kg/15 meses - 4 años)

consulte las imágenes **19 - 22**

! Instale el Sistema de Retención Infantil en el asiento del vehículo y, a continuación, coloque al niño en el dispositivo de sujeción para niños.

! El enganche de la hebilla del vehículo deberá estar correctamente sujeto con la hebilla, como se muestra en la imagen **19**.

! El Sistema de Retención Infantil no puede utilizarse si la hebilla del cinturón de seguridad del vehículo (extremo hembra de la hebilla) es demasiado larga para sujetar con seguridad el Sistema de Retención Infantil. **19-1**

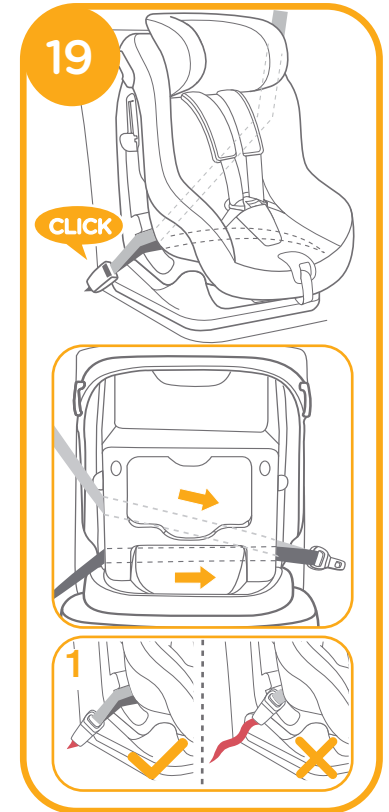

! El cinturón de los hombros deberá pasar por el Dispositivo de cierre y las ranuras del cinturón de seguridad. Asegúrese de que el dispositivo de cierre esté apretado, como se indica en la imagen **20**.

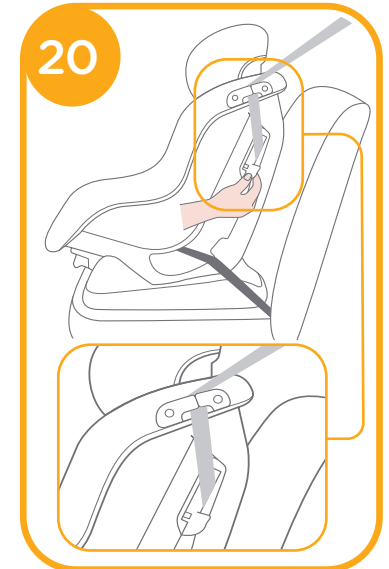

! Para alargar los cinturones del arnés para hombros, presione el botón de ajuste del arnés mientras saca los arneses para hombros para aflojarlos. (Agarre las dos hombreras para tirar).

! Abra la hebilla de los arneses presionando firmemente el botón rojo. 21 -1. Coloque al niño en el asiento y coloque el arnés de los hombros sobre el hombro del niño. 21

! Retire el reductor para niños pequeños cuando el producto se utilice a favor de la marcha.

! Empuje hacia abajo la cincha de ajuste y ajústela de forma que la longitud sea la adecuada para garantizar que su hijo quede sujeto cómodamente. 22

! Asegúrese de que el espacio entre el niño y el arnés de los hombros sea el del grosor de una mano más o menos.

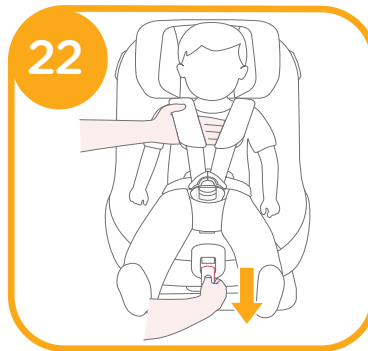
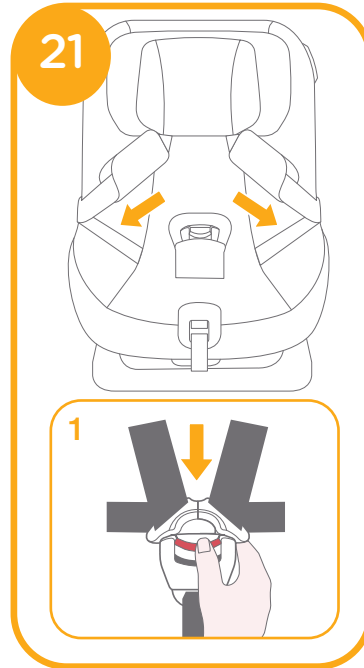

Uso de la capota

consulte las imágenes 23 - 25

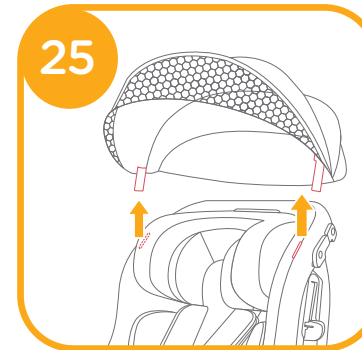
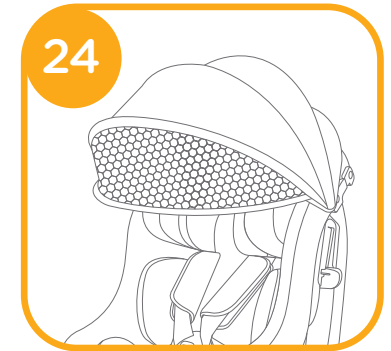
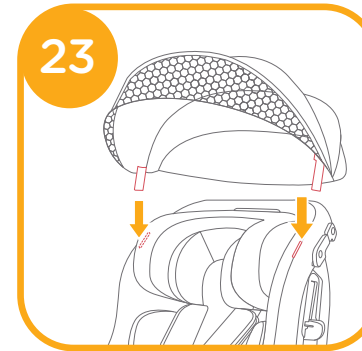

Desmontaje de los protectores acolchados

consulte las imágenes 26 - 33

Presione el botón rojo para soltar la hebilla. 26

Siga los pasos 27 - 33 para desmontar los protectores acolchados.

Para volver a montar los protectores, repita los pasos anteriores en orden inverso.

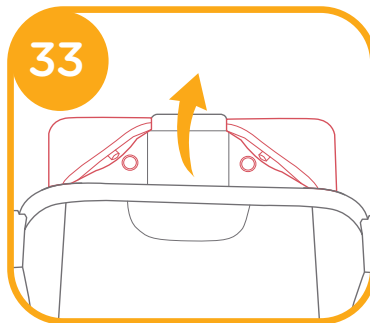
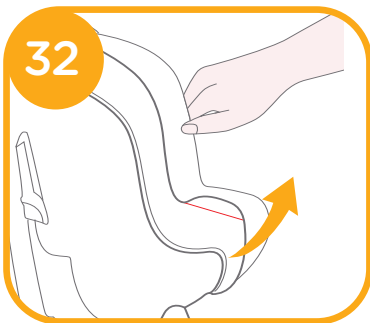
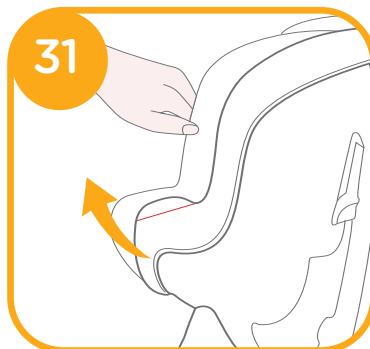
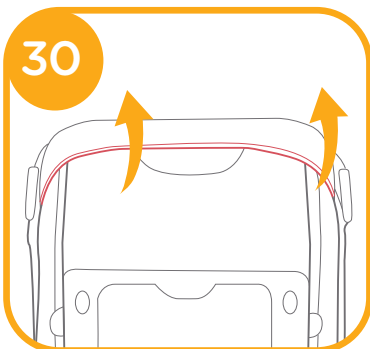
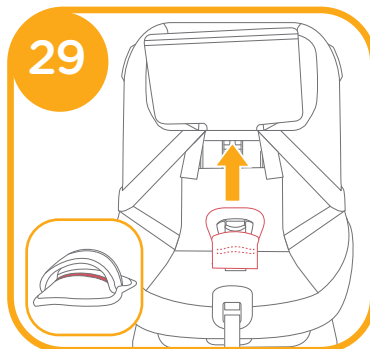
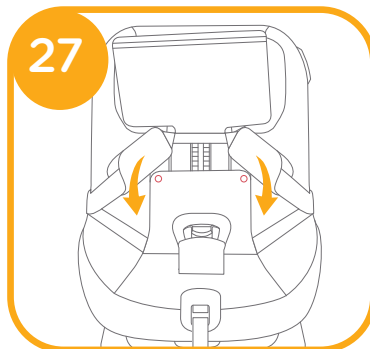
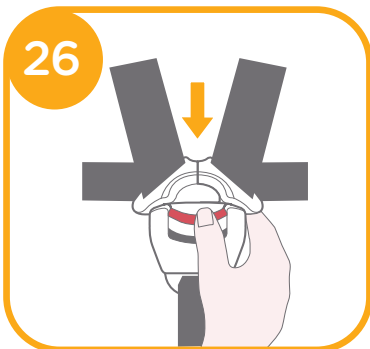

Cuidados y mantenimiento

- ! Lave la cubierta del asiento y el acolchado interno con agua fría a menos de 30 °C.
- ! No planche el acolchado.
- ! No limpie en seco ni utilice lejía para lavar el acolchado.
- ! No utilice detergentes sin diluir, gasolina u otros disolventes orgánicos para limpiar el Sistema de Retención Infantil y la base. Si lo hace, puede dañar el Sistema de Retención Infantil.
- ! No retuerza la cubierta del asiento ni el acolchado interno para secarlos. Podrían quedar arrugas en la cubierta del asiento y en el acolchado interno.
- ! Deje secar la cubierta del asiento y el acolchado interno en un lugar protegido de la luz directa del sol.
- ! Retire este Sistema de Retención Infantil y la base del asiento del vehículo cuando no vaya a utilizarlos durante un periodo prolongado de tiempo. Deje el Sistema de Retención Infantil en un lugar fresco y seco donde el niño no pueda acceder.
- ! No toque los conectores del arnés durante la limpieza.



PT Bem-vindo à Joie™

Parabéns por se tornar membro da família Joie! Estamos muito satisfeitos por participar na sua aventura com o seu bebé. Ao viajar com o dispositivo Steadi™ R129, estará a utilizar um sistema avançado de retenção de alta qualidade, totalmente certificado de tamanho. Leia atentamente este manual e execute todos os passos para garantir uma utilização confortável e a melhor proteção para a criança.

Para utilizar este dispositivo avançado de retenção Joie com o cinto de segurança do veículo, a criança deve cumprir os seguintes requisitos.

Virado para a retaguarda: Altura da criança 40cm-105cm / máx. 18kg; Virado para a frente: Altura da criança 76cm-105 cm/Peso máximo da criança 18kg;

Confirmar

Leia todas as instruções deste manual antes de utilizar o produto.

! IMPORTANTE: GUARDAR PARA CONSULTA FUTURA. LEIA ATENTAMENTE.

Guarde o manual de instruções no compartimento de armazenamento da tampa traseira para referência futura.

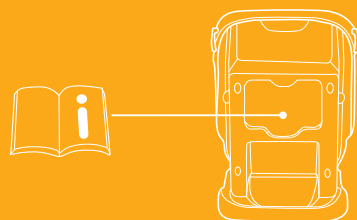

Lista de componentes

Certifique-se de que não existem peças em falta. Se faltar alguma peça, contacte o revendedor.

- | | | | |
|---|----------------------------|----|--|
| 1 | Apoio de cabeça | 8 | Dispositivo de bloqueio |
| 2 | Capas das alças | 9 | Ranhura para cinto de segurança |
| 3 | Fivela | 10 | Redutor para bebé |
| 4 | Capa do cinto das virilhas | 11 | Pega de ajuste de reclinção |
| 5 | Adaptador de ajuste | 12 | Alavanca de ajuste do apoio de cabeça |
| 6 | Correia de ajuste | 13 | Compartimento de armazenamento do manual de instruções |
| 7 | Alça | | |

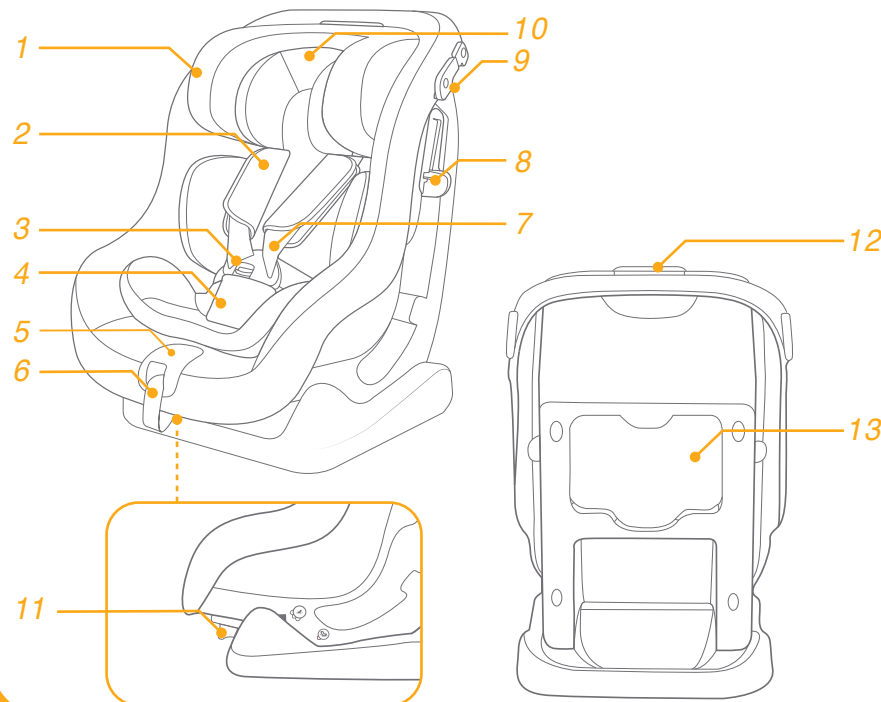

Acessório

Cobertura

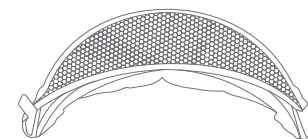

Os acessórios podem ser vendidos separadamente ou podem não estar disponíveis dependendo da região.

AVISO

- ! TENHA atenção ao facto de as peças rígidas e plásticas do dispositivo avançado de retenção para crianças deverem estar localizadas e instaladas de forma a não ficarem presas num assento móvel ou na porta do veículo.
- ! NÃO utilize dispositivos de retenção para crianças virados para a retaguarda em lugares sentados onde esteja instalado um airbag frontal ativo.
- ! Para utilizar este dispositivo avançado de retenção para crianças de acordo com a Regulamentação UN N.º 129, a criança deve cumprir os seguintes requisitos.
- ! Virado para a retaguarda: Altura da criança 40 cm-105 cm/Peso máximo da criança 18kg
- ! Virado para a frente: Altura da criança 76cm - 105cm/Peso máximo da criança 18kg
- ! IMPORTANTE - NÃO UTILIZE O DISPOSITIVO VIRADO PARA A FRENTE SE A CRIANÇA TIVER UMA IDADE INFERIOR A 15 MESES (Consulte as instruções).
- ! O dispositivo avançado de retenção para crianças poderá não caber em todos os veículos aprovados.
- ! Todas as correias que seguram o dispositivo avançado de retenção ao veículo devem estar apertadas, qualquer correia que retenha a criança deve estar ajustada ao corpo da mesma e as alças não devem estar torcidas.
- ! Após a colocação da criança no dispositivo avançado de retenção, o cinto de segurança deve ser utilizado corretamente. Certifique-se de que a correia subabdominal está o mais baixo possível para que a cintura esteja bem segura.
- ! Este dispositivo avançado de retenção para crianças deve ser substituído caso tenha sido sujeito a esforços violentos num acidente. Um acidente pode causar danos não visíveis.
- ! Não devem ser efetuadas alterações ou adições ao dispositivo sem a aprovação de uma autoridade competente e devem ser seguidas as instruções de instalação fornecidas pelo fabricante do dispositivo avançado de retenção para crianças.

AVISO

- ! Mantenha este dispositivo avançado de retenção para crianças afastado de luz solar direta, caso contrário, este poderá atingir temperaturas demasiado elevadas para a pele da criança. Toque sempre no dispositivo avançado de retenção para crianças antes de colocar a criança.
- ! NUNCA deixe a criança sem supervisão neste dispositivo avançado de retenção para crianças.
- ! Todas as bagagens ou outros objetos que possam causar ferimentos em caso de colisão, devem estar corretamente fixos.
- ! O sistema avançado de retenção para crianças NÃO DEVE SER UTILIZADO sem a capa de tecido acolchoado.
- ! A capa de tecido acolchoado não deve ser substituída por qualquer outra que não seja recomendada pelo fabricante, pois é parte integrante do sistema de retenção.
- ! Verifique se este dispositivo avançado de retenção para crianças pode ser instalado corretamente no seu veículo antes de o adquirir.
- ! NENHUM sistema avançado de retenção para crianças pode garantir uma proteção total contra ferimentos num acidente. Contudo, a utilização apropriada deste dispositivo avançado de retenção para crianças reduzirá o risco de lesões graves ou morte da criança.
- ! NÃO instale este dispositivo avançado de retenção para crianças sem seguir as instruções deste manual, pois poderá sujeitar a criança a riscos ferimentos ou morte.
- ! NÃO utilize este dispositivo avançado de retenção para crianças se o mesmo estiver danificado ou existirem peças em falta.
- ! NÃO coloque a criança com roupa larga/grande, pois poderá impedir que as alças e a correia das virilhas apertem firmemente a criança.

Emergência

Em caso de emergência ou acidente, é importante prestar imediatamente os primeiros socorros e tratamento médico à criança.

Informações sobre o produto

1. Este é um sistema avançado universal de retenção para crianças. Está aprovado ao abrigo da Regulamentação UN N.º 129 para ser utilizado principalmente em veículos com “lugares sentados universais”, como indicado pelo fabricante do veículo no manual do utilizador.
2. Em caso de dúvida, consulte o fabricante ou o revendedor do sistema avançado de retenção para crianças.

Materials Plástico, metal, tecido
N.º de patente Patente pendente

Escolher o modo de instalação

	Tamanho da criança	Modo de instalação	Instalação	Idade de referência
ECE R129	40cm-105cm/ ≤18kg	Modo virado para a retaguarda		Aprox. 4 anos
	76cm-105cm/ ≤18kg	Modo virado para a frente		15 meses a aprox. 4 anos

Importante

Se o tamanho da criança for adequado para os modos virado para a frente e para a retaguarda, recomenda-se a instalação deste sistema de retenção para crianças virado para a retaguarda, uma vez que é relativamente mais seguro.

Cuidados na instalação

ver imagens 1 - 3

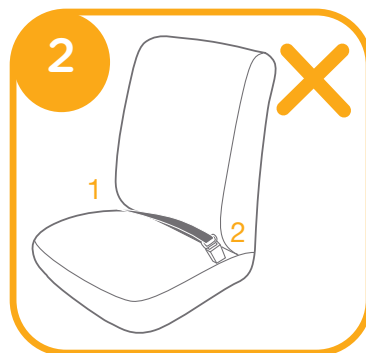
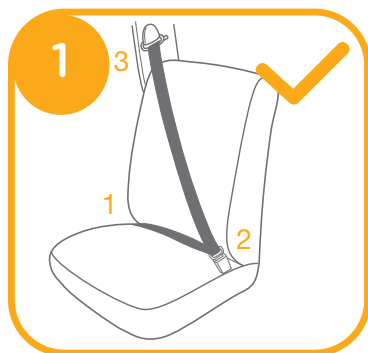

Ajuste da altura

para o apoio de cabeça e alças

ver imagens 4 - 6

! Quando o dispositivo for utilizado no modo virado para a retaguarda, as alças deverão estar colocadas ao nível ou ligeiramente abaixo dos ombros da criança. 4

! Quando o dispositivo for utilizado virado para a frente, as alças deverão estar colocadas ao nível dos ombros da criança. 5

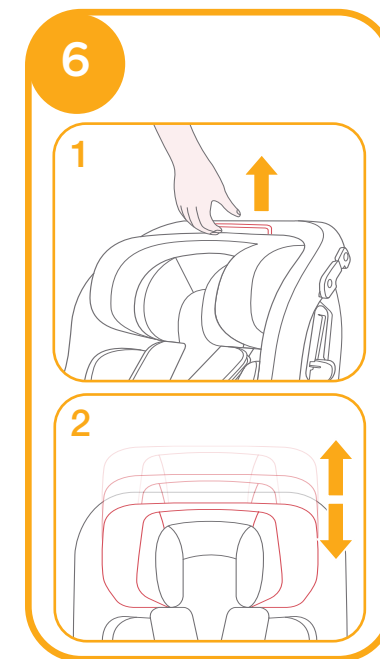
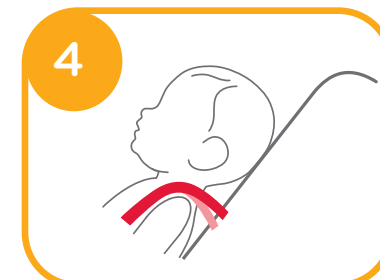

1. Ajuste o apoio de cabeça e as alças para a altura adequada, de acordo com a altura da criança.

2. Puxe a alavanca de ajuste do apoio de cabeça, 6-1, e ajuste o apoio de cabeça para cima ou para baixo até que este encaixe numa das 6 posições. As posições do apoio de cabeça são apresentados na figura 6

Ajuste da reclinaco

ver imagens 7 - 9

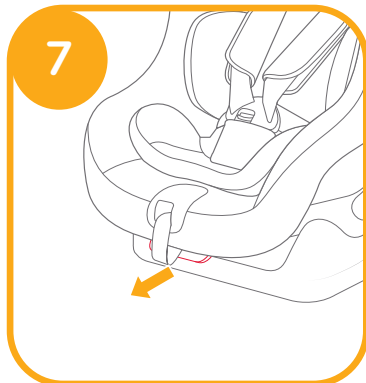

Utilizao no modo virado para a retaguarda (Altura da criana 40cm- 105cm/mx. 18kg/beb - 4 anos)

ver imagens 10 - 18

! Instale o dispositivo de reteno para crianas no assento do veculo e, em seguida, coloque a criana no dispositivo.

! O dispositivo de reteno para crianas no pode ser utilizado se a fivela do cinto de segurana (conector fmea da fivela) for demasiado longa para fixar em segurana o dispositivo de reteno. 10 -1

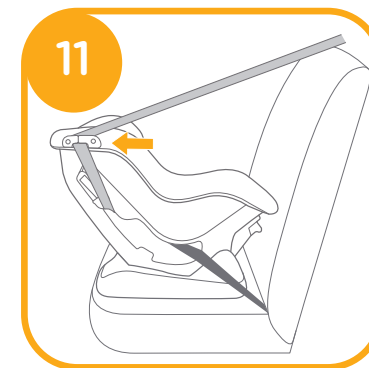
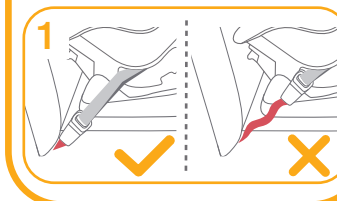
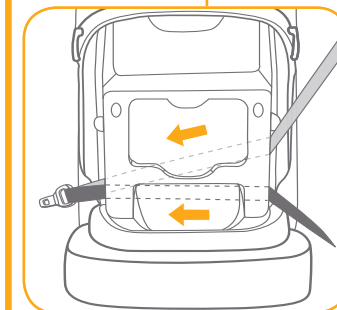
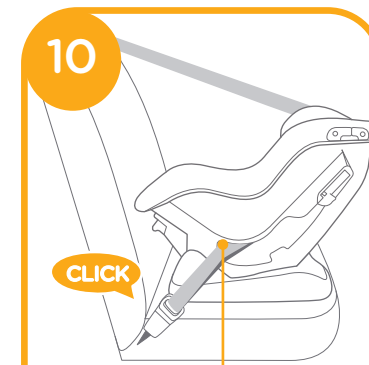

1. Aperte os cintos nas ranhuras para o cinto de segurana na traseira. 11

! A correia do ombro deve passar atravs da ranhura para o cinto de segurana.

2. Abra o dispositivo de bloqueio e insira o cinto de segurança. **12**

3. Pressionando o dispositivo de retenção para crianças, puxe pelas correias para apertar firmemente o dispositivo de retenção para crianças.

! Verifique a instalação movendo o dispositivo de retenção para trás e para a frente.

! A correia do ombro passa através das ranhuras para o cinto de segurança **13-1**

! A correia do ombro passa através do dispositivo de bloqueio. Confirme que o dispositivo de bloqueio está deslizado para baixo, como ilustrado em **13-1**

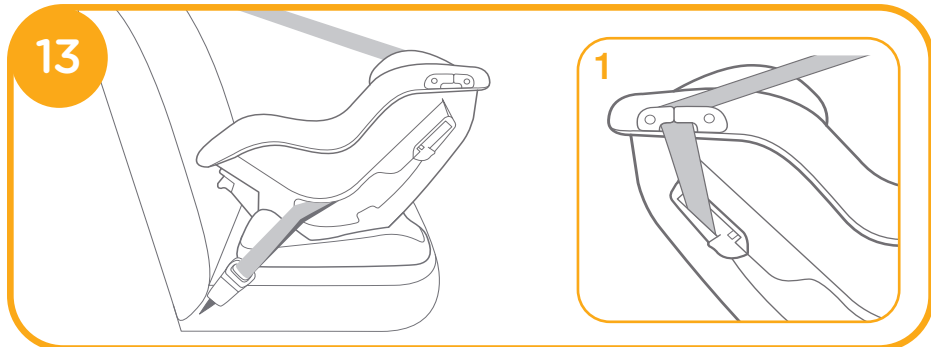
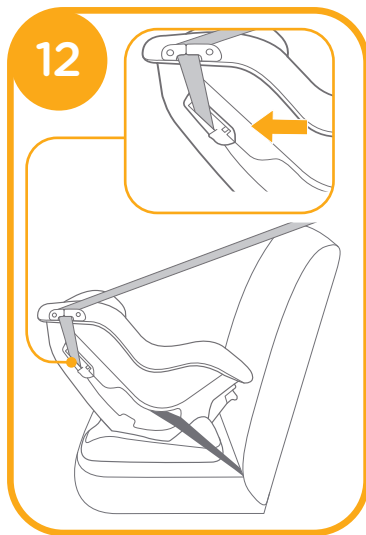

4. Para esticar as alças, pressione o botão de ajuste das alças, enquanto puxa as alças para soltar. (agarre as duas capas das alças para puxar). **14**

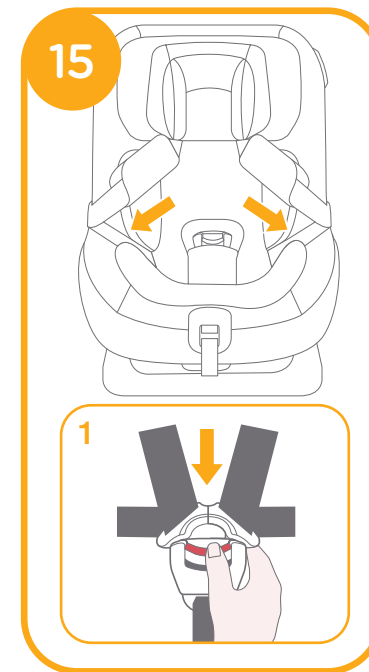
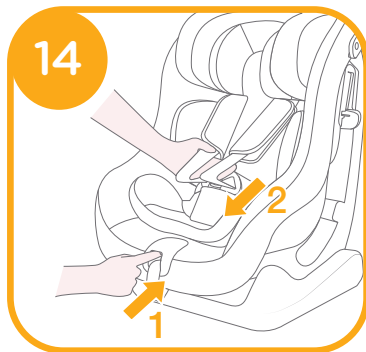

! Recomendamos que utilize o redutor completo se o bebê tiver menos de 60 cm de altura ou até que o redutor esteja pequeno para o tamanho do bebê. O redutor aumenta a proteção contra impactos laterais. **16**

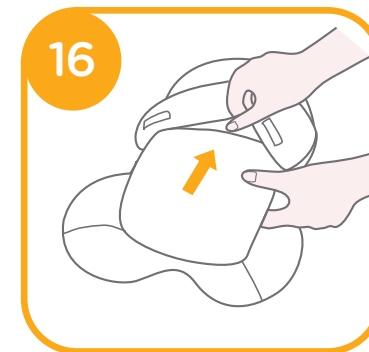

1. Coloque a criança no dispositivo avançado de retenção para crianças e passe ambos os braços pelas correias.
2. Encaixe a fivela até ouvir um clique. 17

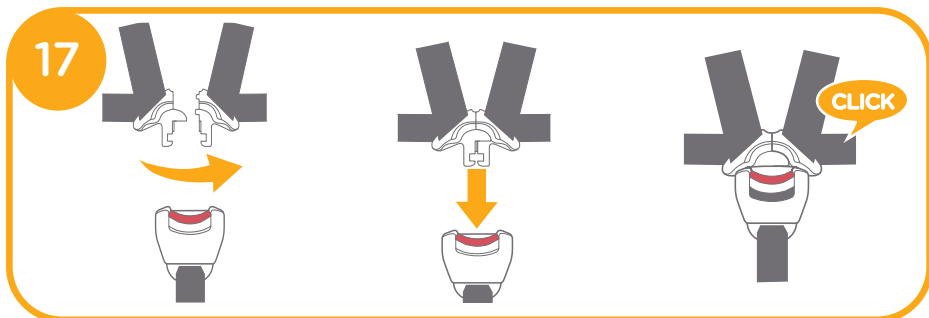

3. Puxe a cinta de ajuste para baixo e ajuste-a para o comprimento adequado para garantir que a criança está segura. 18

! Mantenha a criança segura com as correias e devidamente apertada eliminando quaisquer folgas.

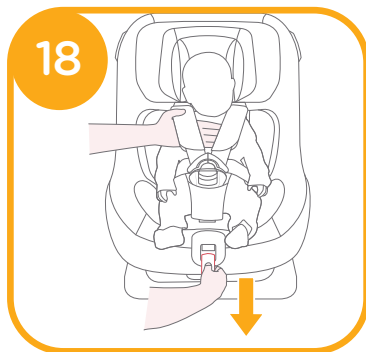

Utilizar no modo virado para a frente (Altura da criança 76cm- 105cm/máx. 18kg/15 meses - 4 anos)

ver imagens 19 - 22

! Instale o dispositivo de retenção para crianças no assento do veículo e, em seguida, coloque a criança no dispositivo.

! A lingueta do cinto está devidamente encaixada na fivela, como ilustrado em 19

! O dispositivo de retenção para crianças não pode ser utilizado se a fivela do cinto de segurança (conector fêmea da fivela) for demasiado longa para fixar em segurança o dispositivo de retenção. 19 -1

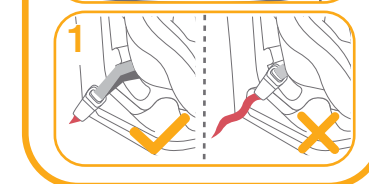
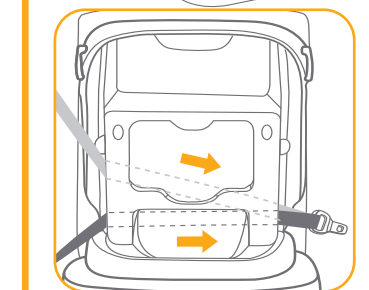

! A correia do ombro passa através do dispositivo de bloqueio e ranhuras para o cinto de segurança. Confirme que o dispositivo de bloqueio está deslizado para baixo, como ilustrado em 20

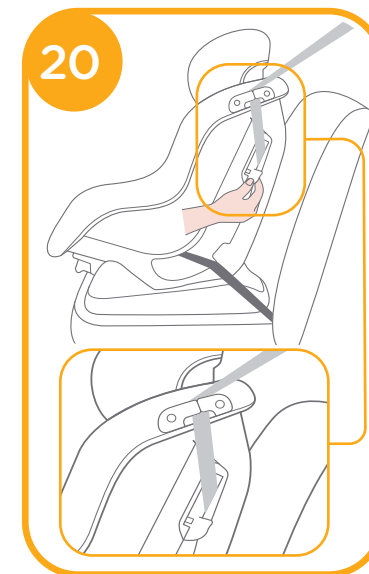

! Para esticar as alças, pressione o botão de ajuste das alças, enquanto puxa as alças para soltar. (agarre as duas capas das alças para puxar).

! Abra a fivela pressionando firmemente o botão vermelho. 21-1. coloque a criança no assento e coloque as alças sobre os ombros da criança. 21

! Remova o redutor quando no modo virado para a frente.

! Puxe a cinta de ajuste para baixo e ajuste-a para o comprimento adequado para garantir que a criança está segura. 22

! Certifique-se de que o espaço entre a criança e as alças é aproximadamente da espessura de uma mão.

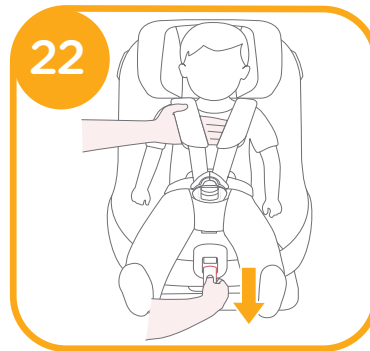
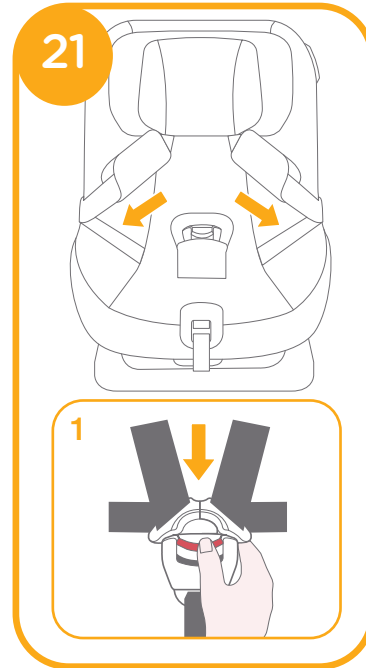

Utilizar a cobertura

ver imagens 23 - 25

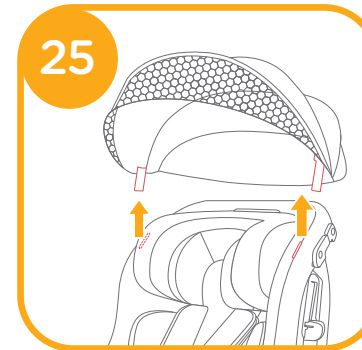
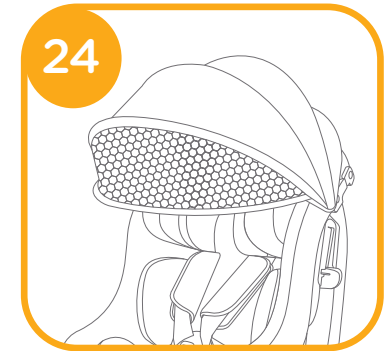
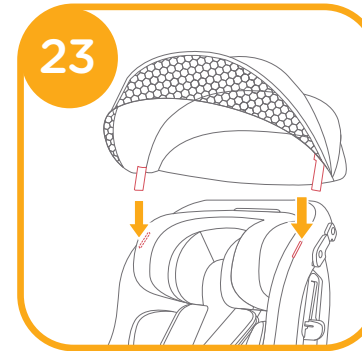

Retirar a capa de tecido

ver imagens 26 - 33

Pressione o botão vermelho para abrir a fivela. 26

Siga os passos 27 - 33 para retirar a capa de tecido.

Para voltar a colocar a capa de tecido, repita os passos indicados acima na ordem inversa.

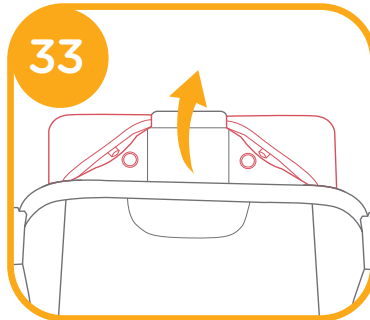
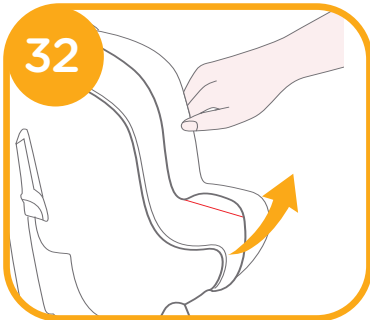
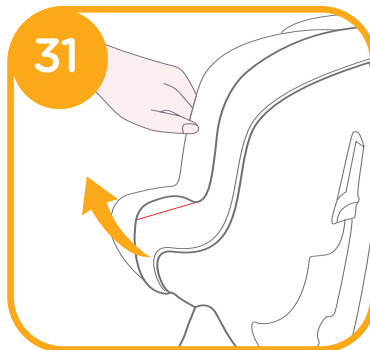
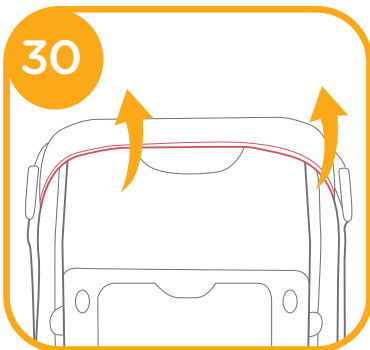
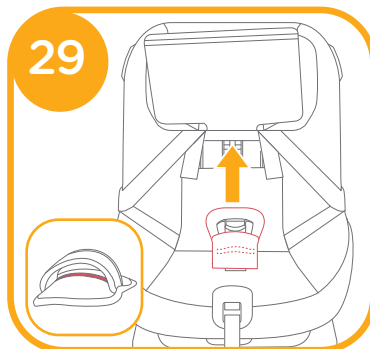
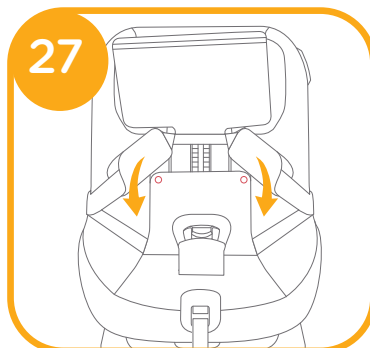
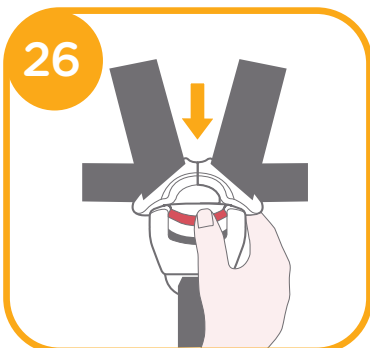

Cuidado e manutenção

- ! Lave a capa e o acolchoado interior com água fria a uma temperatura inferior a 30°C.
- ! Não engome a capa de tecido.
- ! Não utilize lixívia nem lavar a seco a capa de tecido.
- ! Não utilize detergentes não diluídos gasolina ou outros solventes orgânicos para lavar o dispositivo avançado de retenção para crianças ou a base. Poderá danificar o dispositivo avançado de retenção.
- ! Não torcer a capa e o acolchoado interior para secar. Poderá originar vincos na capa e no acolchoado interior.
- ! Seque a capa e o acolchoado interior à sombra.
- ! Retire o dispositivo avançado de retenção para crianças e a base do assento do veículo se não pretende utilizá-lo durante um longo período. Coloque o dispositivo avançado de retenção para crianças num local fresco e seco não acessível a crianças.
- ! Não modifique os conectores das correias de retenção durante a limpeza.



Gratulujemy zostania członkiem rodziny Joie! Bardzo się cieszymy z możliwości wspólnego podróżowania z Państwem dzieckiem. Podczas podróży z podwyższonym fotelikiem samochodowym dla dziecka marki Steadi™ R129, będzie używany wysokiej jakości, podwyższony fotelik samochodowy dla dziecka z kompletem certyfikatów bezpieczeństwa. Prosimy o uważne przeczytanie tego podręcznika i wykonanie każdej czynności, aby zapewnić wygodną jazdę i najlepsze zabezpieczenie dziecka.

Aby można było używać podwyższony fotelik samochodowy z pasem pojazdu, dziecko musi spełniać następujące wymagania.

Ustawienie tyłem do kierunku jazdy: Wzrost dziecka 40 - 105 cm / maks. 18kg; Ustawienie przodem do kierunku jazdy: Wzrost dziecka 76 - 105 cm /maks. 18kg;

Potwierdź

Przed instalacją i rozpoczęciem używania produktu należy przeczytać wszystkie instrukcje z tego podręcznika.

! WAŻNE: ZACHOWAJ DO WYKORZYSTANIA W PRZYSZŁOŚCI. NALEŻY PRZECZYTAĆ UWAŻNIE.

Instrukcję obsługi należy umieścić we wnęcie pokrywy tylnej do wykorzystania jej w przyszłości.

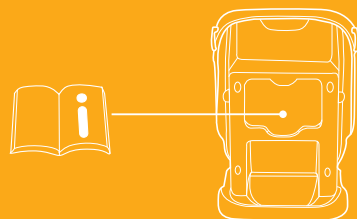

Lista części

Upewnij się, że nie brakuje żadnych części. Jeśli czegoś brakuje, skontaktuj się ze sprzedawcą.

- | | | | |
|---|------------------------|----|-----------------------------------|
| 1 | Oparcie głowy | 8 | Mechanizm zwalniania zamknięcia |
| 2 | Osłony pasa na ramiona | 9 | Szczelina pasa bezpieczeństwa |
| 3 | Sprzączka | 10 | Wkładka dla noworodka |
| 4 | Osłony pasa kroczonego | 11 | Uchwyt regulacji nachylenia |
| 5 | Adapter regulacji | 12 | Dźwignia regulacji oparcia głowy |
| 6 | Regulowana uprząż | 13 | Wnęk do przechowywania instrukcji |
| 7 | Uprząż na ramiona | | |

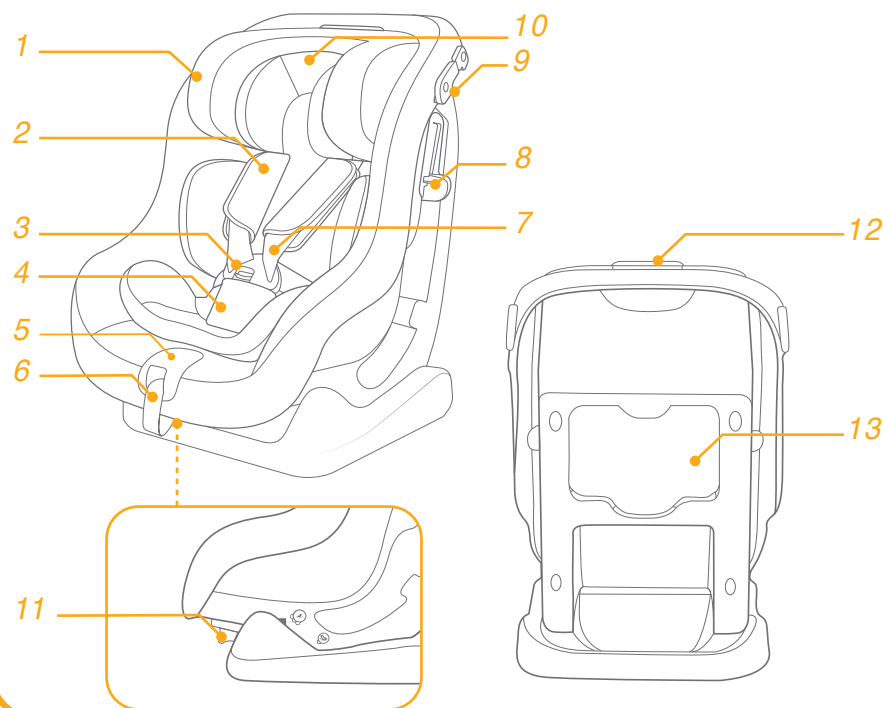

Aksesoria

Daszek

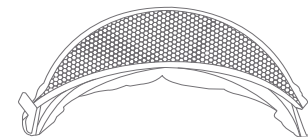

Aksesoria mogą być sprzedawane oddzielnie lub w zależności od regionu, mogą nie być dostępne.

OSTRZEŻENIE

- ! NALEŻY uważać, aby elementy sztywne i elementy plastikowe systemu fotelika samochodowego był umiejscowione i zainstalowane tak, aby nie zostały uchwycone przez ruchome siedzenie lub w drzwiach pojazdu.
- ! NIE WOLNO umieszczać podwyższonego fotelika samochodowego skierowanego do tyłu na fotelach, w których zainstalowana jest aktywna przednia poduszka powietrzna.
- ! Aby używać ten podwyższony fotelik dla dziecka, zgodnie z przepisami UN Nr 129, dziecko musi spełniać następujące wymagania.
- ! Ustawienie tyłem do kierunku jazdy: Wzrost dziecka 40 - 105 cm /maks. 18kg
- ! Ustawienie przodem do kierunku jazdy: Wzrost dziecka 76 - 105 cm / maks. 18kg
- ! WAŻNE - NIE NALEŻY USTAWIAĆ FOTELIKA PRZODEM DO KIERUNKU JAZDY, ZANIM DZIECKO NIE PRZEKROCZY WIEKU 15 MIESIĘCY (patrz instrukcje).
- ! Podwyższony fotelik samochodowy dla dziecka może nie pasować do wszystkich dopuszczonych pojazdów.
- ! Pasy utrzymujące podwyższony fotelik samochodowy dla dziecka w pojeździe powinny być naprężone, pasy, którymi przypięte jest dziecko powinny być dopasowane do budowy jego ciała. Pasy nie powinny być poskręcane.
- ! Po umieszczeniu dziecka w tym podwyższonym foteliku samochodowym, musi zostać prawidłowo założony pas bezpieczeństwa. Należy się upewnić, że został napięty nisko założony pas biodrowy, podtrzymujący biodro.
- ! Ten fotelik samochodowy dla dziecka należy wymienić na nowy w przypadku jego narażenia na działanie gwałtownych naprężeń w wyniku wypadku. Wypadek może spowodować niewidoczne uszkodzenie.
- ! Należy mieć na uwadze niebezpieczeństwo wynikające z wykonywania zmian lub przeróbek w urządzeniu bez uzyskania zatwierdzenia przez adekwatny urząd oraz niebezpieczeństwo wynikające z nieprzestrzegania instrukcji instalacji dostarczanych przez producenta podwyższonego dziecięcego fotelika samochodowego.

OSTRZEŻENIE

- ! Podwyższony fotelik samochodowy należy chronić przed promieniami słonecznymi. W przeciwnym razie może być on zbyt gorący dla skóry dziecka. Przed umieszczeniem dziecka należy zawsze dotknąć podwyższony fotelik dla dziecka.
- ! NIGDY nie należy pozostawiać dziecka w podwyższonym foteliku samochodowym bez opieki.
- ! Wszelki bagaż lub inne przedmioty, które mogą spowodować obrażenia ciała w razie kolizji powinny być prawidłowo zabezpieczone.
- ! NIE NALEŻY UŻYWAĆ systemu podwyższonego fotelika dla dziecka, bez miękkich wkładek.
- ! Miękkich wkładek nie należy zastępować innymi niż zalecane przez producenta, ponieważ stanowią one integralny element skuteczności działania fotelika dla dziecka.
- ! Przed zakupieniem należy sprawdzić, czy ten podwyższony fotelik dla dziecka można prawidłowo zainstalować w pojeździe.
- ! ŻADEN podwyższony dziecięcy fotelik samochodowy nie gwarantuje pełnej ochrony przed obrażeniami w wypadku. Jednak prawidłowe użycie tego fotelika w znaczny sposób ograniczy ryzyko poważnego uszczerbku na zdrowiu lub śmierci dziecka.
- ! NIE należy montować ani używać tego podwyższonego fotelika samochodowego, nie postępując ściśle według instrukcji i ostrzeżeń zawartych w tej Instrukcji, ponieważ w przeciwnym razie dziecko może zostać narażone na poważne obrażenia lub śmierć.
- ! NIE należy używać tego podwyższonego fotelika samochodowego, jeśli jest uszkodzony lub gdy brakuje w nim części.
- ! NIE należy pozostawiać dziecka w dużym/zbyt obszernym ubraniu, ponieważ może to uniemożliwić prawidłowe i bezpieczne zamocowanie dziecka paskami upręży na ramionach i pasem kroczeniowym między udami.

Sytuacja zagrożenia

W sytuacji zagrożenia lub po wypadku najważniejsze jest, aby udzielić dziecku pierwszej pomocy i jak najszybciej poddać je konsultacji lekarskiej.

Informacje o produkcie

1. To jest uniwersalny system podwyższonego fotelika samochodowego przypinanego pasami. Posiada on aprobatę zgodności z regulacją UN No. 129, do używania w głównie w "Uniwersalnych pozycjach siedzenia", według wskazania producentów pojazdów w podręczniku użytkownika pojazdu.
2. W przypadku wątpliwości, należy się skontaktować z producentem podwyższonego fotelika samochodowego dla dziecka lub sprzedawcą.

Materiały Tworzywa sztuczne, metal, tkaniny
Nr patentu Patent zgłoszony

Wybór trybu montażu

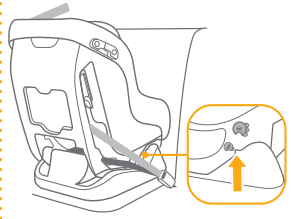
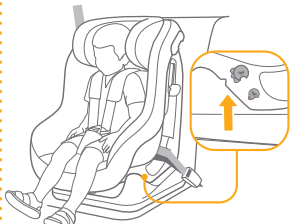
	Wymiary dziecka	Tryb montażu	Montaż	Wiek odniesienia
ECE R129	40 - 105 cm/ ≤18kg	Tryb Tyłem do kierunku jazdy		W przybliżeniu 4 lata
	76 - 105 cm/ ≤18kg	Tryb skierowania do przodu		Od 15 miesięcy do około 4 lat

Ważne

Jeżeli dla dziecka można zastosować oba tryby skierowania do przodu i skierowania do tyłu, zaleca się zainstalowanie tego fotelika w trybie skierowania do tyłu, ponieważ jest on relatywnie bezpieczniejszy.

Uwagi dotyczące montażu

Patrz rysunki 1 - 3

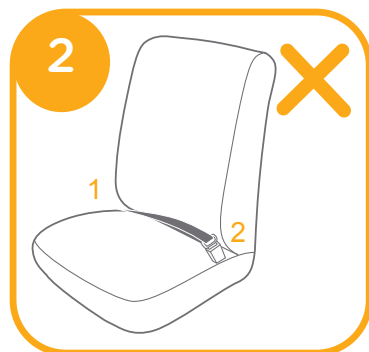
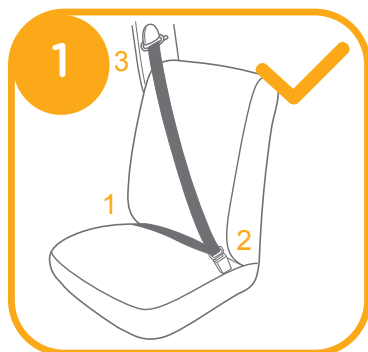

Regulacja wysokości

dla oparcia głowy i uprząży na ramiona

Patrz rysunki 4 - 6

! Podczas używania w trybie skierowania do tyłu, wysokość uprząży na ramiona musi się pokrywać lub znajdować się lekko poniżej wysokości ramion dziecka. 4

! W przypadku ustawienia przodem do kierunku jazdy wysokość pasów na ramiona musi pokrywać się z wysokością ramion dziecka. 5

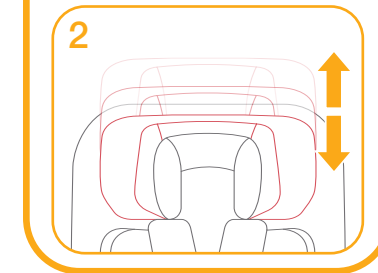
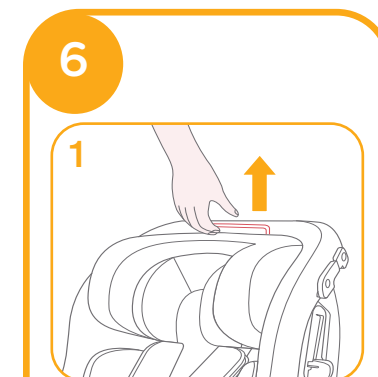
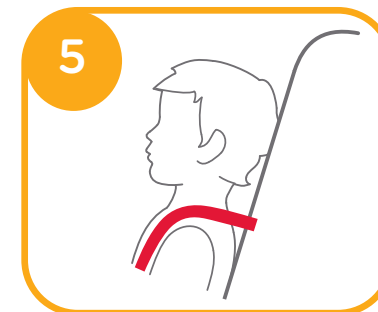
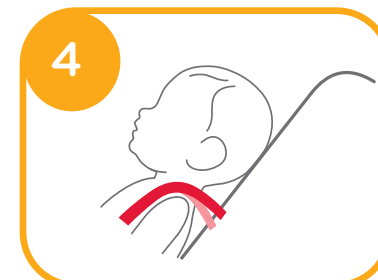

1. Dopasuj oparcie głowy i uprząż na ramiona do wzrostu dziecka.
2. Pociągnij dźwignię regulacji oparcia głowy 6-1, a w międzyczasie pociągnij w górę lub pchnij w dół oparcie głowy, aż do zatrzaśnięcia w jednej z 6 pozycji.. Pozycje zagłówka są pokazane jako 6

Regulacja nachylenia

Patrz rysunki 7 - 9

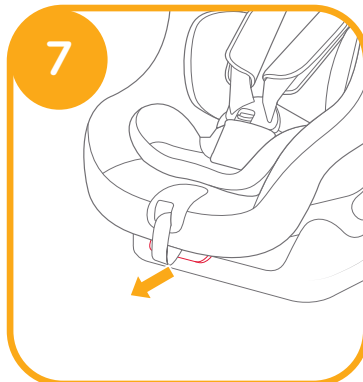

Korzystanie w trybie przewożenia tyłem do kierunku jazdy

(Wzrost dziecka 40 - 105 cm /maks. 18 kg/novorodki - do 4 lat)

Patrz rysunki 10 - 18

! Zainstaluj fotelik dla dziecka na tylnym siedzeniu pojazdu, a następnie umieść dziecko w foteliku samochodowym.

! Fotelika dziecięcego nie wolno używać, jeżeli sprzączka pasa bezpieczeństwa w pojeździe (żeńska końcówka sprzączki) jest za długa, aby pewnie przymocować fotelik dla dziecka. 10-1

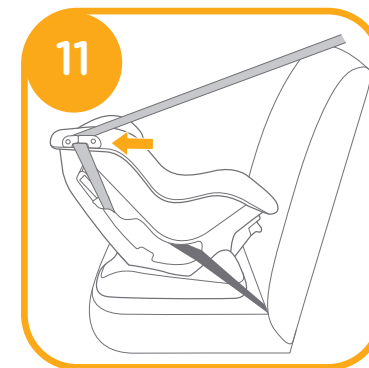
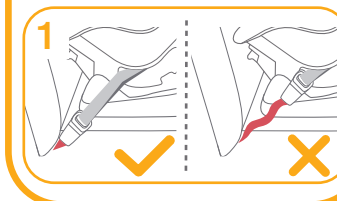
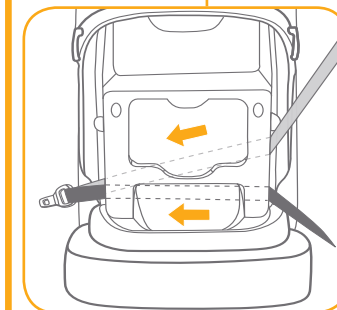
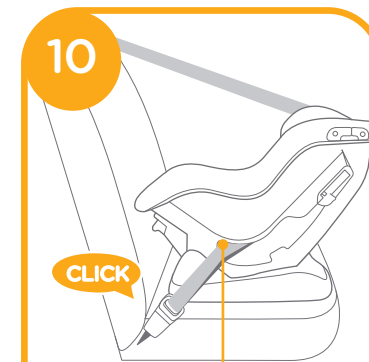

1. Zamocuj pasy w oznaczonych zielonym kolorem szczelinach pasa bezpieczeństwa z tyłu korpusu. 11

! Pas na ramiona musi przechodzić przez szczelinę pasa bezpieczeństwa.

2. Otwórz mechanizm wyłącznika blokady i przełóż przez niego pas bezpieczeństwa. 12

3. Przyciskając fotelik samochodowy, pociągnij pasy, aby mocno i pewnie przymocować fotelik samochodowy.

! Należy to sprawdzić, przesuwając fotelik dla dziecka do tyłu i do przodu.

! Pas na ramiona przechodzi przez szczeliny pasa bezpieczeństwa, jak na ilustracji 13-1

! Pas na ramiona przechodzi przez mechanizm zwalniania zamknięcia, sprawdź, czy mechanizm zwalniania zamknięcia został naciśnięty, jak na 13-1

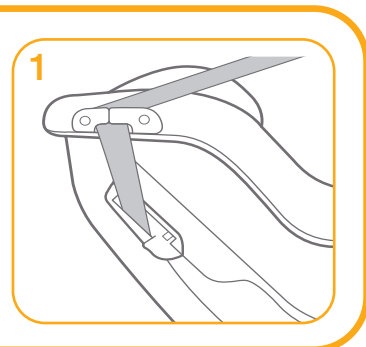
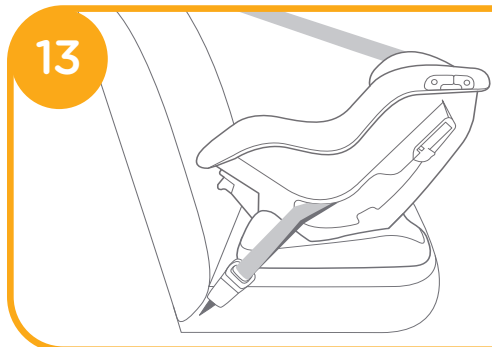
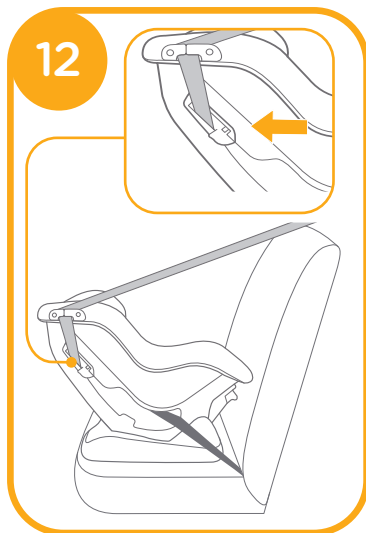

4. Aby wydłużyć pasy upręży na ramiona, naciśnij przycisk regulacji upręży, pociągając uprząż na ramiona w celu poluzowania. (w celu pociągnięcia, chwyć za obie wkładki na ramiona). 14

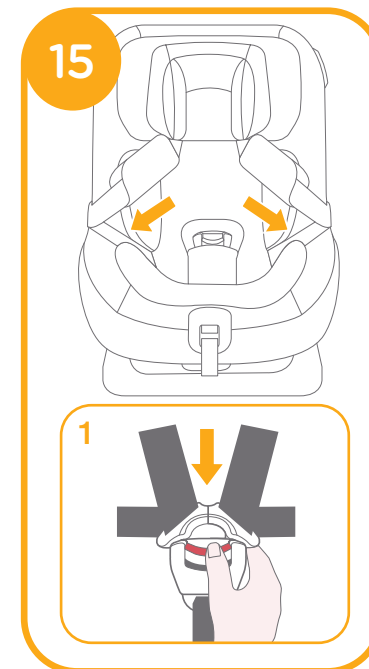
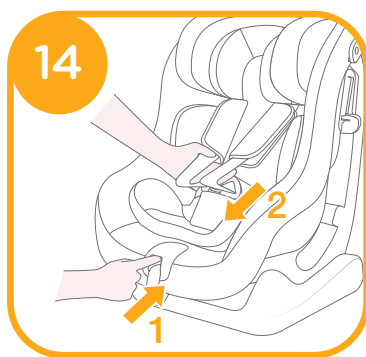

! Zalecamy korzystanie z pełnej wkładki dla niemowlęcia, jeżeli dziecko ma poniżej 60 cm wzrostu lub dopóki nie wyrośnie z wkładki dla niemowlęcia. Wkładki dla noworodków zwiększają zabezpieczenie przed uderzeniami bocznymi. 16

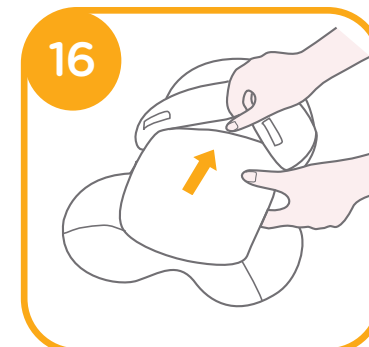

1. Umieść dziecko w podwyższonym foteliku samochodowym dla dziecka i przełóż oba ramiona przez uprząż.
2. Zaczep sprzączkę, aż do jej kliknięcia. **17**

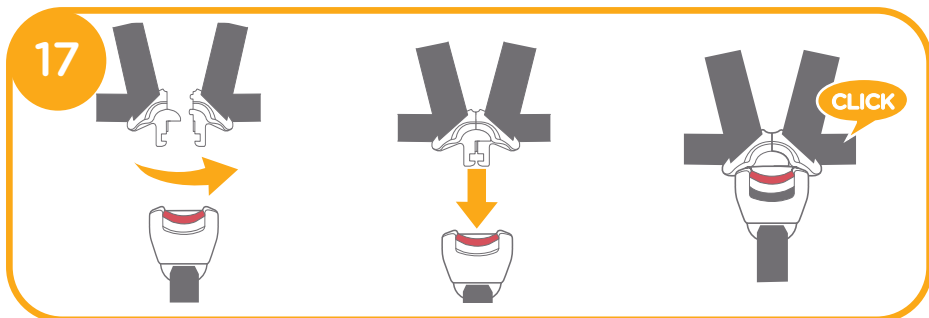

3. Pociągnij w dół regulator upręży i wyreguluj do prawidłowej długości, aby się upewnić, że dziecko jest odpowiednio zabezpieczone. **18**

! Dziecko zawsze powinno być zabezpieczone uprzążą i odpowiednio przytrzymane przez usunięcie wszystkich luzów.

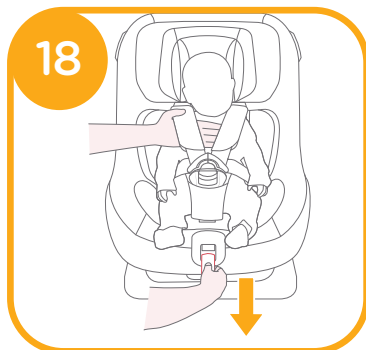

Używanie w trybie skierowania do przodu (Wzrost dziecka 76 - 105 cm/maks. 18kg/15 miesięcy - do 4 lat)

Patrz rysunki **19 - 22**

- ! Zainstaluj fotelik dla dziecka na tylnym siedzeniu pojazdu, a następnie umieść dziecko w foteliku samochodowym.

! Język sprzączki jest prawidłowo zatrzaśnięty w sprzączce, jak na **19**

! Fotelika dziecięcego nie wolno używać, jeżeli sprzączka pasa bezpieczeństwa w pojeździe (żeńska końcówka sprzączki) jest za długa, aby pewnie przymocować fotelik dla dziecka. **19-1**

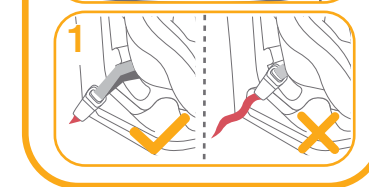
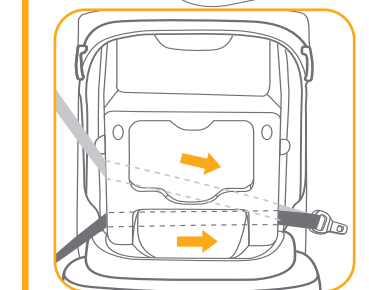

! Pas na ramiona przechodzi przez mechanizm zwalniania zamknięcia i szczeliny pasa bezpieczeństwa, sprawdź, czy został naciśnięty w dół mechanizm zwalniania zamknięcia, jak na ilustracji **20**

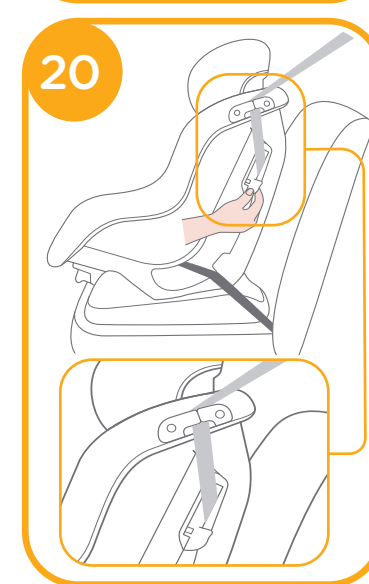

! Aby wydłużyć pasy uprząży na ramiona, naciśnij przycisk regulacji uprząży, pociągając uprząż na ramiona w celu poluzowania. (w celu pociągnięcia, chwyć za obie wkładki na ramiona).

! Otwórz sprzączkę pasa przez mocne naciśnięcie czerwonego przycisku. **21**-1. Umieść dziecko na siedzeniu i przełóż pasy na ramiona nad ramionami dziecka. **21**

! W trybie skierowania do przodu należy wyjąć wkładkę dla niemowlęcia.

! Pociągnij w dół regulator uprząży i wyreguluj do prawidłowej długości, aby dziecko było dobrze zabezpieczone. **22**

! Upewnij się, że odległość między dzieckiem a uprzążą na ramiona jest w przybliżeniu równa grubości jednej dłoni.

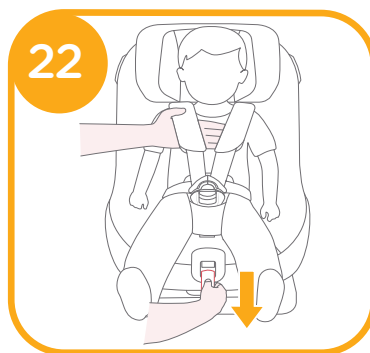
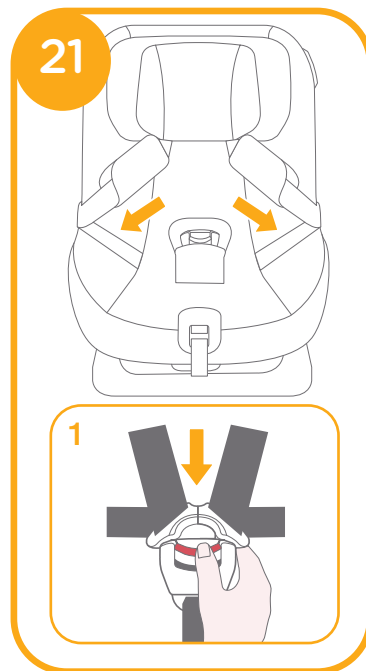

Korzystanie z daszka

Patrz rysunki **23** - **25**

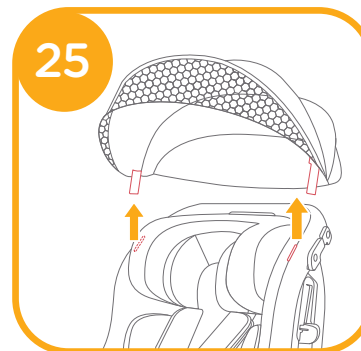
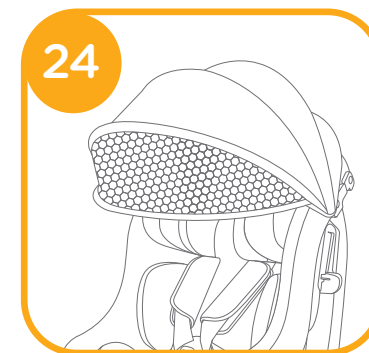
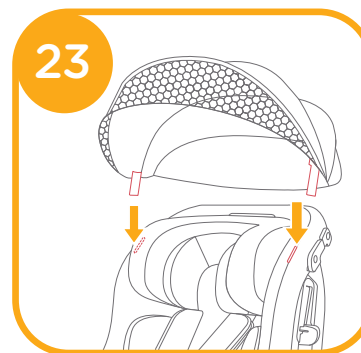

Odłączanie miękkich elementów

Patrz rysunki **26** - **33**

Naciśnij czerwony przycisk, aby zwolnić sprzączkę. **26**

Aby odłączyć miękkie elementy, wykonaj czynności **27** - **33**.

Aby ponownie zamontować miękkie elementy, wykonaj czynności opisane powyżej w odwrotnej kolejności.

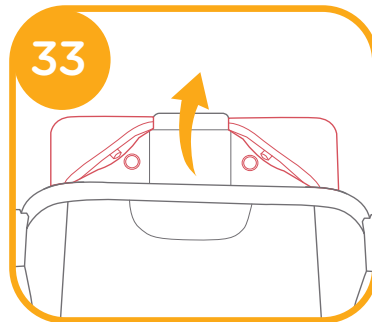
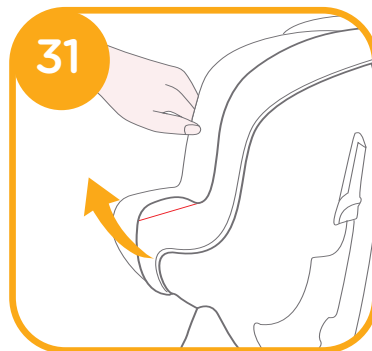
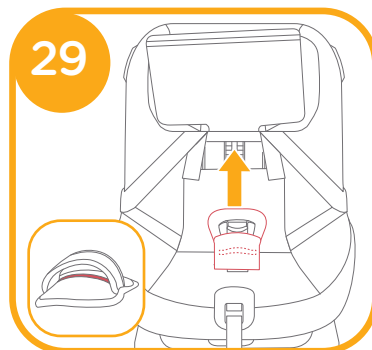
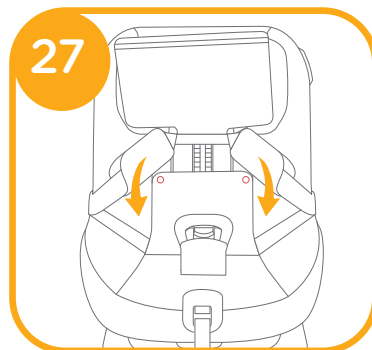
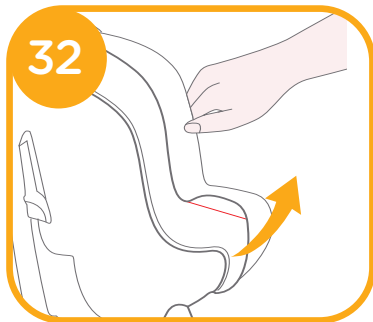
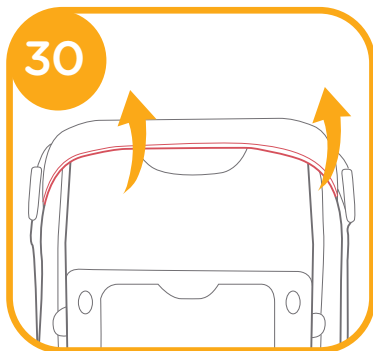
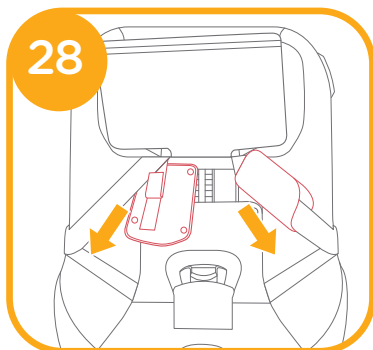
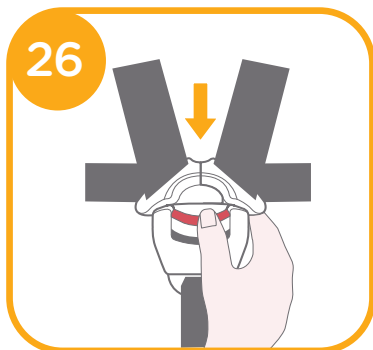

Pielęgnacja i konserwacja

- ! Pokrowiec siedzenia i obicie wewnętrzne należy myć zimną wodą o temperaturze poniżej 30°C.
- ! Nie należy prasować miękkich elementów.
- ! Nie należy wybielać lub czyścić chemicznie miękkich elementów.
- ! Nie należy używać nierozcieńczonych detergentów, benzyny lub innych rozpuszczalników organicznych, do mycia podwyższonego fotelika samochodowego dla dziecka lub podstawy. Mogą one spowodować uszkodzenie podwyższonego fotelika samochodowego dla dziecka.
- ! Nie wykręcać pokrowca siedzenia oraz obicia wewnętrznego w celu wysuszenia. Może to spowodować zagniecenia na pokrowcu siedzenia i na obiciu wewnętrznym.
- ! Pokrowiec siedzenia i obicie wewnętrzne należy ręcznie wysuszyć w cieniu.
- ! Podwyższony fotelik samochodowy dla dziecka i podstawę należy wyjąć z pojazdu, gdy długo nie będą używane. Podwyższony fotelik samochodowy należy umieścić w chłodnym, suchym miejscu, bez dostępu dziecka.
- ! Nie manipulować przy połączeniach uprząży w czasie czyszczenia.



CZ Vítá vás značka Joie™

Blahopřejeme vám - stali jste se členy rodiny Joie! Jsme nadšeni, že můžeme doprovázet vaše děťátko na cestě. Při cestování se Steadi™ R129 používáte vysoce kvalitní a plně certifikovanou bezpečnostní autosedačku. Pozorně si přečtěte tento návod. Jeho dodržováním zajistíte pohodlnou jízdu a maximální ochranu svého dítěte.

Aby bylo možné použít tuto vylepšenou dětskou autosedačku Joie s bezpečnostním pásem automobilu, musí vaše dítě splňovat následující požadavky.

Orientace proti směru jízdy: Výška dítěte 40 cm - 105 cm/ max. 18 kg; Orientace po směru jízdy: Výška dítěte 76 - 105 cm/ max. 18 kg;

Ujistěte se

Před instalováním a použitím tohoto výrobku si přečtěte všechny pokyny v tomto návodu.

! DŮLEŽITÉ: USCHOVEJTE PRO BUDOUCÍ POUŽITÍ. POZORNĚ ČTĚTE.

Tento návod uschovejte do přihrádky na zadní straně autosedačky pro budoucí využití.

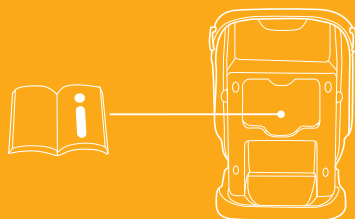

Seznam dílů

Zkontrolujte, že žádná část nechybí. V případě, že některá část chybí, kontaktujte prodejce.

- | | | | |
|---|------------------------------|----|------------------------------|
| 1 | Hlavová opěrka | 8 | Vodič pásu |
| 2 | Polstry ramenního popruhu | 9 | Otvor pro bezpečnostní pás |
| 3 | Přezka | 10 | Novorozenecká vložka |
| 4 | Polstry rozkrokového popruhu | 11 | Rukojeť nastavení sklonu |
| 5 | Stavěcí adaptér | 12 | Páčka nastavení opěrky hlavy |
| 6 | Pás nastavení délky postroje | 13 | Přihrádka na návod |
| 7 | Ramenní postroj | | |

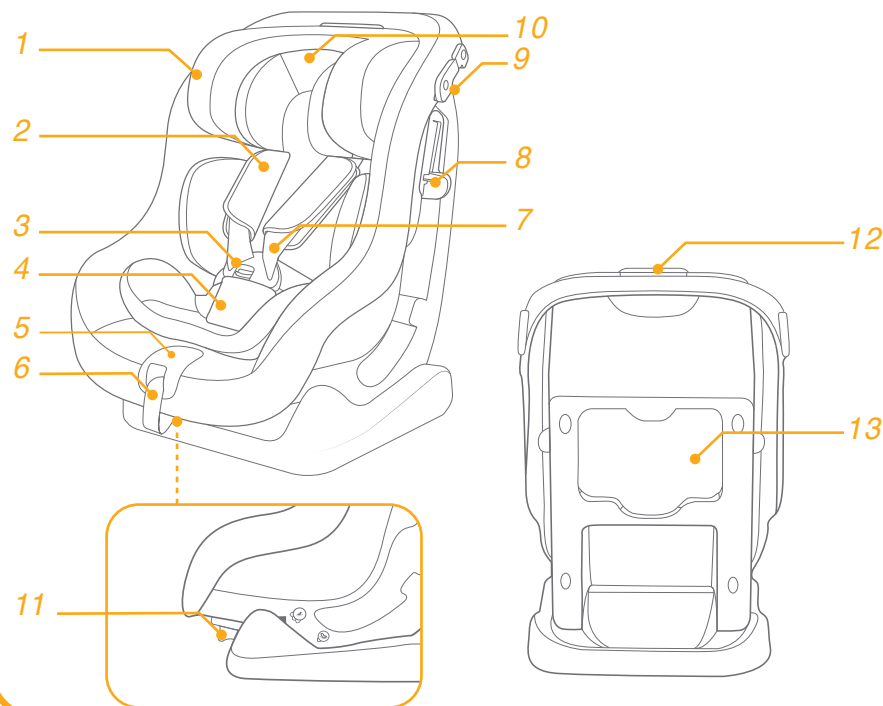

Příslušenství

Stříška

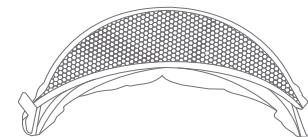

Příslušenství se může prodávat zvlášť nebo nemusí být k dispozici v závislosti na regionu.

VAROVÁNÍ

- ! DBEJTE na to, aby pevné předměty a plastové části vylepšené dětské autosedačky byly umístěny a instalovány tak, aby nemohly být zachyceny pohyblivým sedadlem nebo dveřmi vozidla.
- ! NEPOUŽÍVEJTE vylepšené dětské autosedačky v orientaci proti směru jízdy na sedadlech, na kterých je nainstalován aktivní čelní airbag.
- ! Aby bylo možné používat tuto dětskou autosedačku v souladu s předpisem OSN č. 129, musí vaše dítě splňovat následující požadavky.
- ! Orientace proti směru jízdy: Výška dítěte 40 - 105 cm/ max. 18kg
- ! Orientace po směru jízdy: Výška dítěte 76 - 105 cm/ max. 18 kg
- ! DŮLEŽITÉ - NEPOUŽÍVEJTE ORIENTACI PO SMĚRU JÍZDY, DOKUD VĚK DÍTĚTE NEPŘESÁHNE 15 MĚSÍCŮ (viz návod).
- ! Je možné, že tuto vylepšenou dětskou autosedačku nebude možné umístit do všech schválených vozů.
- ! Veškeré popruhy, které přidržují tuto vylepšenou dětskou autosedačku k vozidlu, musí být utažené. Všechny popruhy zajišťující dítě musí být nastaveny podle jeho těla. Popruhy nesmí být zkroucené.
- ! Po umístění dítěte do této vylepšené dětské autosedačky musí být správně použit bezpečnostní pás. Zkontrolujte, aby nebyl žádný z bederních popruhů v dolní části opotřebovaný a aby byla pánev pevně zajištěna.
- ! Pokud byla tato vylepšená dětská autosedačka vystavena nadměrnému pnutí při dopravní nehodě, musí být vyměněna. Při dopravní nehodě může dojít ke skrytému poškození.
- ! Zvažte nebezpečí, které s sebou nesou jakékoli úpravy nebo doplňky tohoto zařízení, které nebyly schváleny kompetentním orgánem. Dále zvažte nebezpečí, které vyplývá z nedodržení pokynů pro instalaci od výrobce této vylepšené dětské autosedačky.
- ! Tuto vylepšenou dětskou autosedačku uchovávejte mimo přímé sluneční světlo. V opačném případě bude příliš horká pro pokožku dítěte. Před umístěním dítěte vždy dotykem zkontrolujte teplotu vylepšené dětské autosedačky.

VAROVÁNÍ

- ! V ŽÁDNÉM PŘÍPADĚ nenechávejte své dítě s touto vylepšenou dětskou autosedačkou bez dozoru.
- ! Veškerá zavazadla nebo jiné předměty, které v případě nehody mohou způsobit zranění, musí být řádně zajištěny.
- ! Tuto vylepšenou dětskou autosedačku NELZE používat bez látkových potahů.
- ! Látkové potahy smí být nahrazeny pouze podle doporučení výrobce, protože se nedílnou částí podílejí na účinnosti autosedačky.
- ! Před zakoupením zkontrolujte, zda lze tuto vylepšenou dětskou autosedačku řádně nainstalovat do vašeho vozu.
- ! ŽÁDNÁ vylepšená dětská autosedačka nezaručuje plnou ochranu před zraněním v případě nehody. Správným používáním této vylepšené dětské autosedačky se ale sníží riziko vážného zranění nebo smrti vašeho dítěte.
- ! VŽDY instalujte tuto vylepšenou dětskou autosedačku výhradně v souladu s tímto návodem. V opačném případě vystavujete své dítě nebezpečí vážného zranění nebo smrti.
- ! V ŽÁDNÉM PŘÍPADĚ nepoužívejte tuto vylepšenou dětskou autosedačku, pokud je nekompletní nebo poškozená.
- ! NEOBLÉKEJTE své dítě do oblečení, které je příliš/nadměrně velké. Mohlo by to zabránit řádnému a bezpečnému uchycení dítěte ramenními popruhy a popruhy mezi nohama.
- ! NEPOUŽÍVEJTE žádné jiné zátěžové kontaktní body, než jsou popsány v těchto pokynech a označeny na dětské autosedačce.
- ! V ŽÁDNÉM PŘÍPADĚ nepoužívejte provazy ani jiné náhražky k zajištění vylepšené dětské autosedačky ve voze nebo k zajištění dítěte ve vylepšené dětské autosedačce.
- ! V ŽÁDNÉM PŘÍPADĚ nevkládejte žádné dodatečné vložky, než ty, které jsou součástí této vylepšené autosedačky.
- ! Odstraňte všechny plastové obaly z dosahu dětí, hrozí nebezpečí udušení.

Stav nouze

V případě ohrožení nebo úrazu je nejdůležitější poskytnout vašemu dítěti okamžitě ošetření a následnou lékařskou pomoc.

Informace o produktu

1. Toto je univerzální pásem připevňovaný zdokonalený dětský zádržný systém. Byl schválen v souladu s předpisem OSN č. 129 pro používání primárně na „místech k sezení Universal“ dle pokynů výrobce vozidla v návodu k vozidlu.
2. Pokud si nebudete jisti, obraťte se na výrobce nebo prodejce této vylepšené dětské autosedačky.

Materiály Plasty, kov, textilie
Č. patentu Čeká na udělení patentu

Zvolte způsob instalace

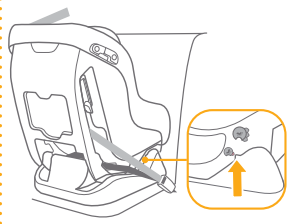
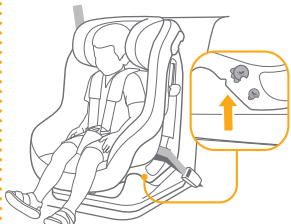
	Velikost dítěte	Režim instalace	Instalace	Doporučený věk
ECE R129	40cm - 105cm/ ≤18kg	Proti směru jízdy		Cca 4 roky
	76cm - 105cm/ ≤18kg	Po směru jízdy		15 měsíců až přibližně 4 roky

Důležité

Když lze dětskou autosedačku používat po i proti směru jízdy, doporučujeme nainstalovat tuto dětskou autosedačku proti směru jízdy, protože je to relativně bezpečnější.

Dbejte při instalaci

viz obrázky 1 - 3

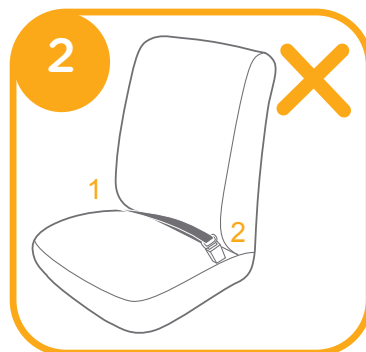
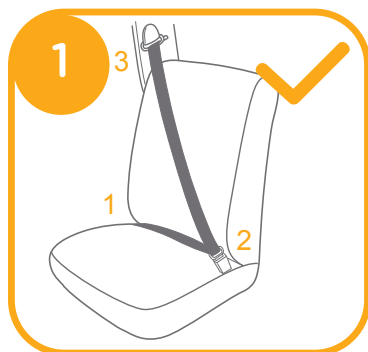

Výškové nastavení

pro hlavovou opěrku a ramenní pásy

viz obrázky 4 - 6

! Při používání proti směru jízdy musí být ramenní pásy zároveň s horní stranou ramen dítěte nebo těsně pod ní. 4

! Při používání po směru jízdy musí být ramenní pásy zároveň s horní stranou ramen dítěte. 5

1. Nastavte hlavovou opěrku a ramenní pásy do správné výšky vzhledem k výšce dítěte.

2. Přitáhněte páčku pro nastavení výšky 6-1 a zároveň ji zatlačte dolů, nebo vytáhněte nahoru, dokud nezapadne do jedné z 6 pozic. Pozice hlavové opěrky jsou ukázány na obrázku 6

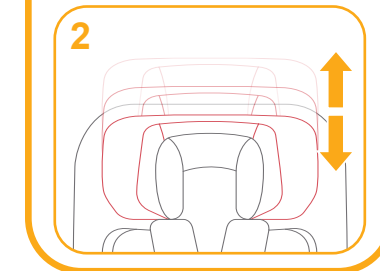
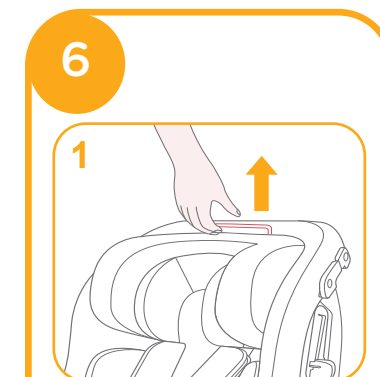
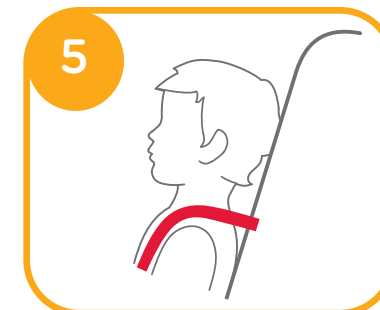
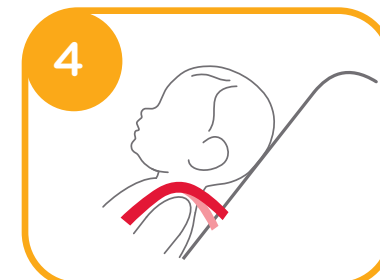

Nastavení sklonu

viz obrázky 7 - 9

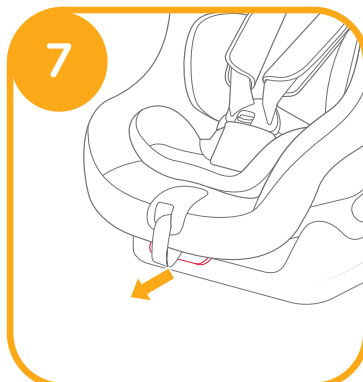

Používání proti směru jízdy

(Výška dítěte 40 - 105 cm/ max. 18 kg/novorozenec - 4 roky)

viz obrázky 10 - 18

! Nainstalujte autosedačku na sedadlo vozidla a poté usadte dítě do autosedačky.

! Autosedačku nelze instalovat do vozů, u kterých je přezka bezpečnostního pásu vozu příliš daleko od sedadla a neumožňuje tak bezpečnou instalaci.

10-1

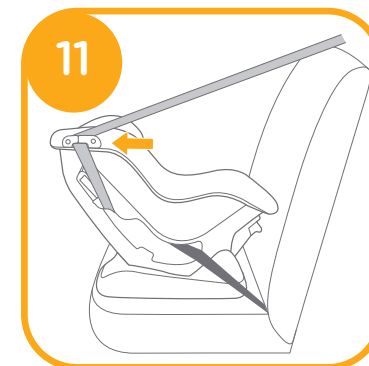
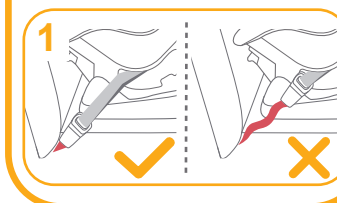
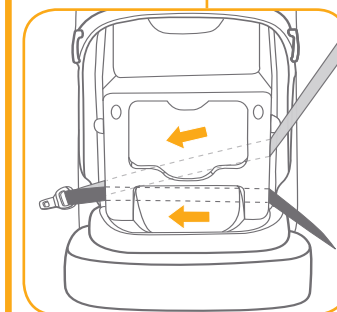
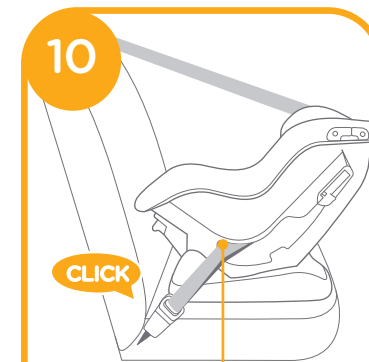

1. Upevněte bezpečnostní pásy v zelených otvorech na zadní straně těla. 11

! Ramenní pás vozu musí procházet otvorem pro bezpečnostní pás.

2. Otevřete vodič pásu a vložte do něho bezpečnostní pás. 12

3. Stiskněte autosedačku a zároveň zatažením pásů autosedačku řádně a pevně utáhněte.

! Pro kontrolu zkuste pohnout dětskou autosedačkou dozadu a dopředu.

! Ramenní pás vozu musí procházet otvory pro bezpečnostní pásy, viz 13-1

! Ramenní pás prochází vodičem pásu, ověřte, zda je vodič pásu stisknutý, viz 13-1

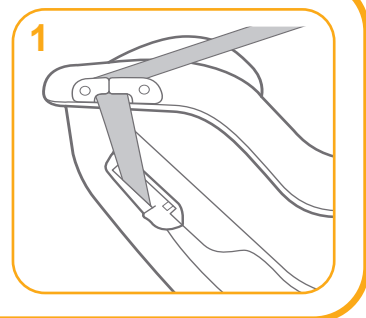
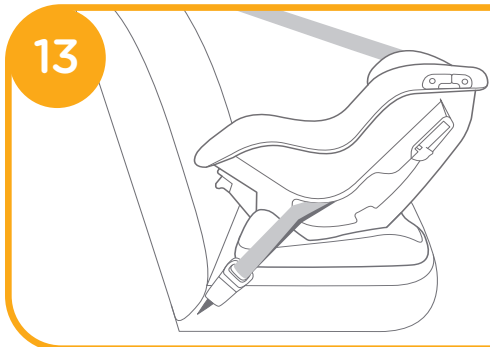
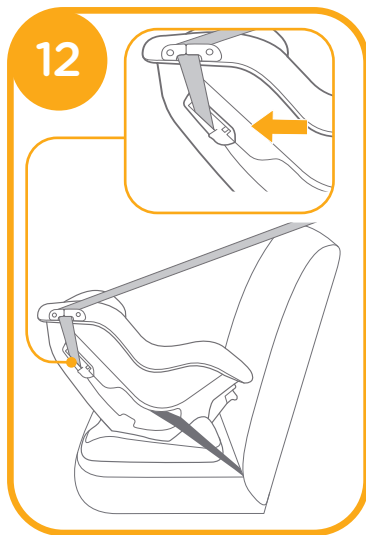

4. Chcete-li prodloužit pásy ramenního postroje, stiskněte tlačítko nastavení postroje a zároveň vytažením uvolněte ramenní postroj. (uchopte obě ramenní vložky a zatáhněte). 14

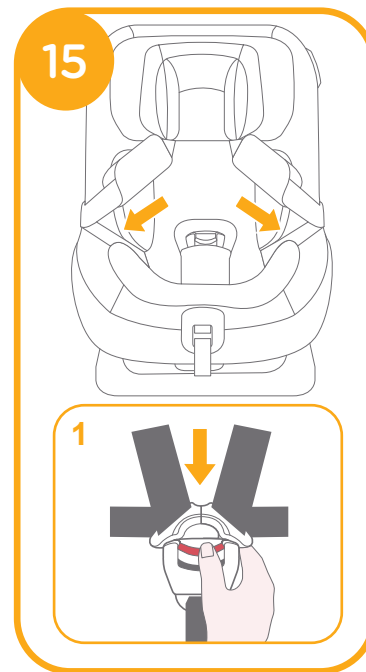
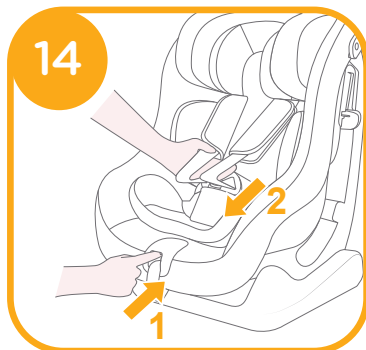

! Doporučujeme používat kompletní vložku pro novorozence pro dítě do 60 cm a lze ji používat do té doby, dokud dítě z novorozenecké vložky nevyroste. Tato vložka zvyšuje ochranu proti bočnímu nárazu. 16

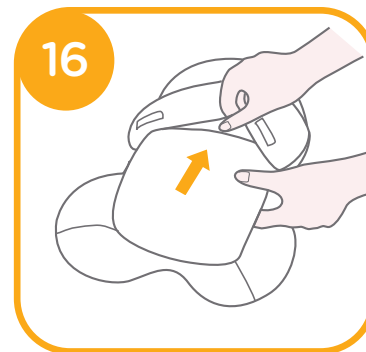

1. Usadte dítě do vylepšené dětské autosedačky a protáhněte obě jeho ruce skrz postroj.
2. Zapněte přezku tak, aby zacvakla. **17**

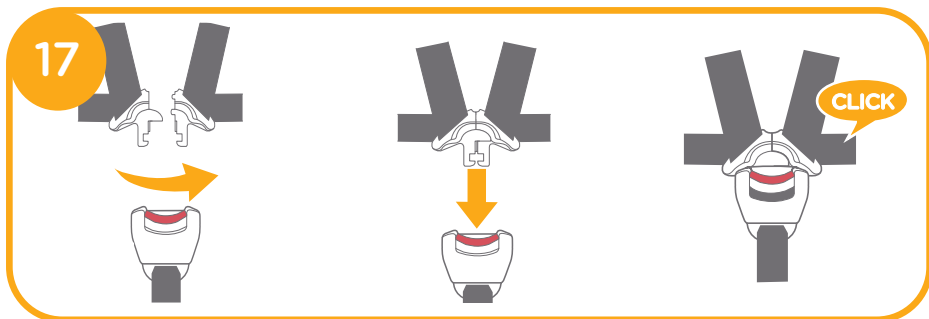

3. Zatáhněte za pás nastavení délky postroje a utáhněte je tak, aby bylo dítě pevně připoutáno. **18**

! Vždy uchovávejte dítě zajištěné v řádně utaženém postroji bez zbytečné vůle.

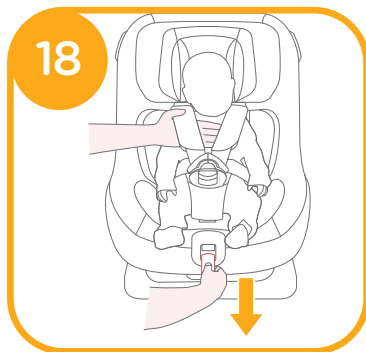

Používání v režimu po směru jízdy (výška dítěte 76 cm - 105 cm/max. 18 kg/15 měsíců - 4 roky)

viz obrázky **19** - **22**

! Nainstalujte autosedačku na sedadlo vozidla a poté usadte dítě do autosedačky.

! Přezka bezpečnostního pásu vozu je správně sepnutá, viz **19**

! Autosedačku nelze instalovat do vozů, u kterých je přezka bezpečnostního pásu vozu příliš daleko od sedadla a neumožňuje tak bezpečnou instalaci. **19**-1

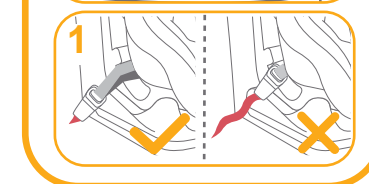
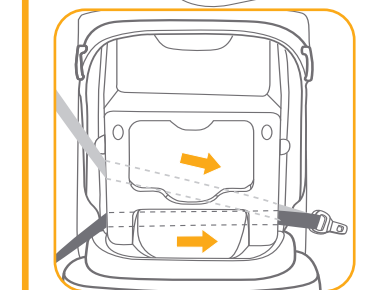

! Ramenní pás prochází vodičem pásu a otvory pro bezpečnostní pásy, ověřte, zda je vodič pásu stisknutý, viz **20**

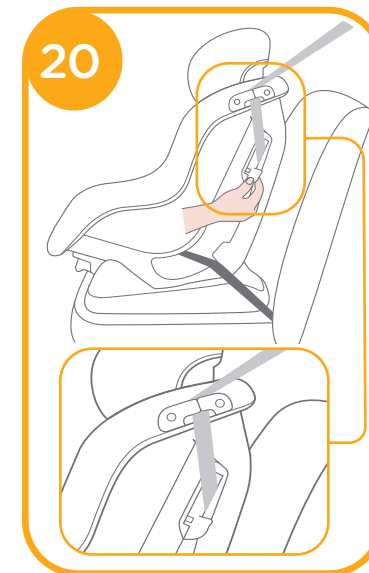

! Chcete-li prodloužit pásy ramenního postroje, stiskněte tlačítko nastavení postroje a zároveň vytažením uvolněte ramenní postroj. (uchopte obě ramenní vložky a zatáhněte).

! Rozepněte přezku pásu silným stlačením červeného tlačítka. 21 -1. Vložte dítě do sedačky a přetáhněte ramenní pásy přes rameno dítěte. 21

! Při používání po směru jízdy vyjměte novorozeneckou vložku.

! Zatáhněte za pás nastavení délky postroje a utáhněte je tak, aby bylo dítě těsně připoutáno. 22

! Zajistěte, aby mezi dítětem a ramenním postrojem byl prostor přibližně na tloušťku jedné ruky.

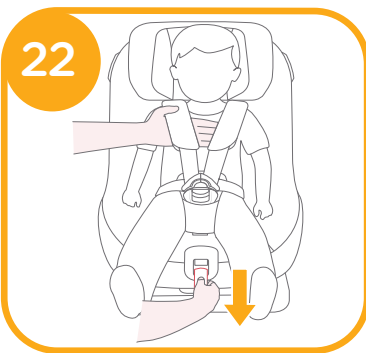
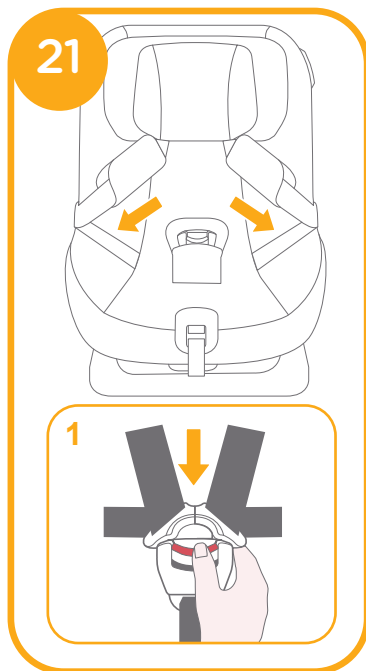

Použití stříšky

viz obrázky 23 - 25

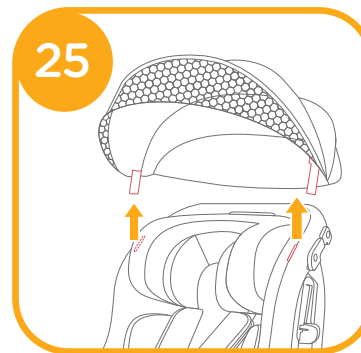
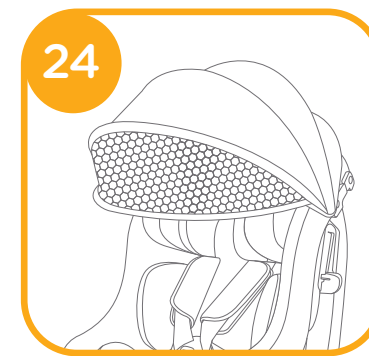
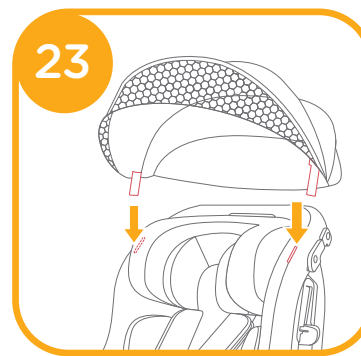

Sejmutí látkových částí

viz obrázky 26 - 33

Stiskněte červené tlačítko pro odepnutí přezky. 26

Sejměte látkové části podle kroků 27 - 33 .

Při nasazování podhlavníku a novorozenecké vložky postupujte v obráceném pořadí.

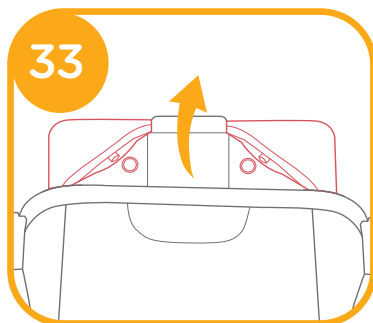
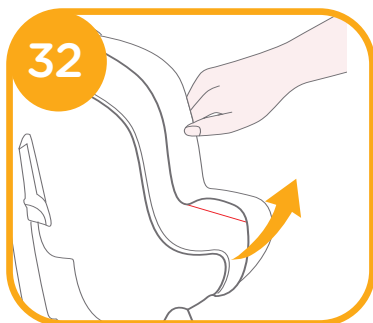
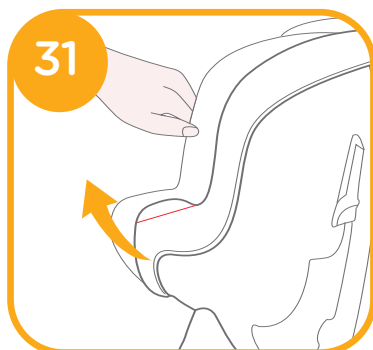
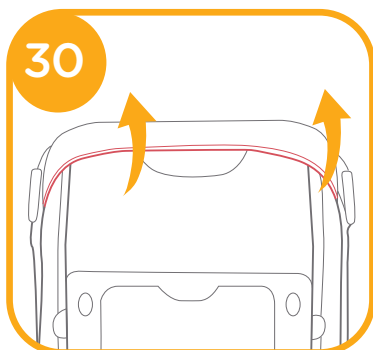
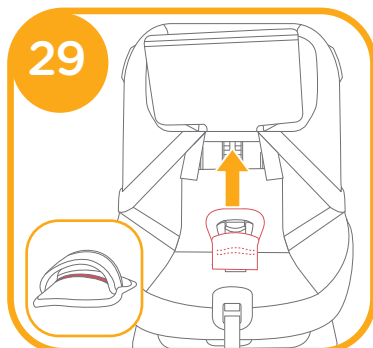
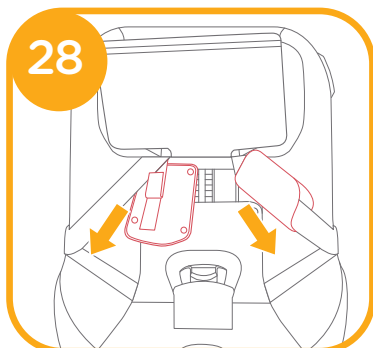
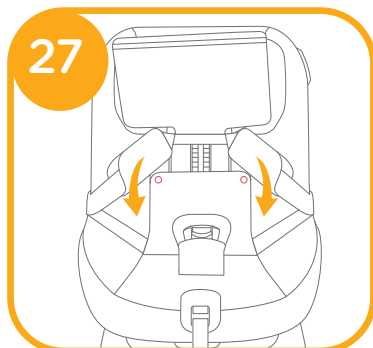

Péče a údržba

- ! Potah sedačky a vnitřní polstrování perte ve studené vodě do 30°C.
- ! Látkové části nežehlete.
- ! Na látkové části nepoužívejte bělidlo ani je nečistěte za sucha.
- ! K mytí této vylepšené dětské autosedačky nebo základny nepoužívejte nezředěné čisticí prostředky, benzín ani jiná organická rozpouštědla. Mohlo by dojít k poškození vylepšené dětské autosedačky.
- ! Potah sedačky ani vnitřní polstrování neždímejte. Mohlo by to na potahu sedačky nebo na vnitřním polstrování zanechat záhyby.
- ! Potah sedačky a vnitřní polstrování nechte vyschnout zavěšené ve stínu.
- ! Pokud vylepšenou dětskou autosedačku a základnu delší dobu nepoužíváte, vyjměte je z vozidla. Vylepšenou dětskou autosedačku skladujte na chladném a suchém místě mimo dosah dětí.
- ! Při čištění si nehrajte s konektory postroje.



SK Vitajte v rodine Joie™

Blahoželáme k tomu, že ste sa stali súčasťou rodiny Joie! Sme nadšení, že sme súčasťou vašej cesty s vašim dieťaťom. Pri cestovaní so zosilnenou detskou autosedačkou Steadi™ R129 používate vysokokvalitnú plne certifikovanú zosilnenú detskú autosedačku. Pozorne si prečítajte túto príručku a dodržiavajte všetky kroky na zabezpečenie pohodlnej jazdy a čo najlepšej ochrany svojho dieťaťa.

Na používanie tejto zosilnenej detskej autosedačky Joie s pásom vozidla musí vaše dieťa spĺňať nasledujúce požiadavky.

Pri smerovaní tvárou dozadu: Výška dieťaťa 40 až 105 cm/max.18 kg. Pri smerovaní tvárou dopredu: Výška dieťaťa 76 až 105 cm/max. 18 kg.

Overte si

Pred inštaláciou a používaním tohto výrobku si prečítajte všetky pokyny, ktoré sú v tejto príručke uvedené.

! DÔLEŽITÉ: UCHOVAJTE PRE NESKORŠIE POUŽITIE. ČÍTAJTE POZORNE.

Tento návod na použitie si uložte pre budúce použitie do odkladacej priehradky zadného krytu.

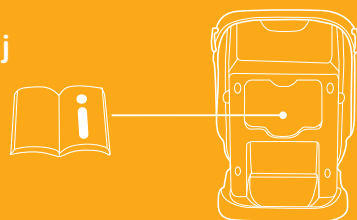

Zoznam jednotlivých častí

Uistite sa, že nechýbajú žiadne časti. Ak niečo chýba, obráťte sa na predajcu.

- | | | | |
|---|----------------------------|----|---------------------------------------|
| 1 | Opierka hlavy | 8 | Zaistovacie zariadenie |
| 2 | Kryty ramenných popruhov | 9 | Otvor pre bezpečnostný pás |
| 3 | Spona | 10 | Dojčenská vložka |
| 4 | Kryty rozkrokového popruhu | 11 | Rukoväť na nastavenie sklonu |
| 5 | Nastavovací adaptér | 12 | Páčka na nastavenie opierky hlavy |
| 6 | Nastavovací popruh | 13 | Úložný priestor pre Návod na použitie |
| 7 | Ramenné popruhy | | |

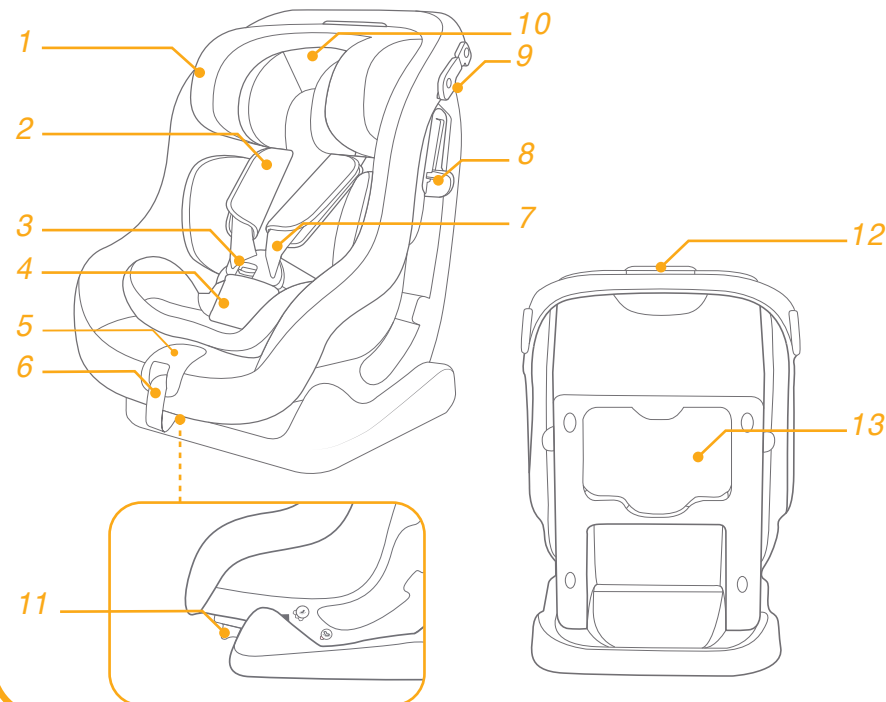

Príslušenstvo

Plátenná strieška

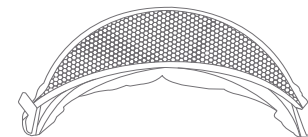

Príslušenstvo sa môže predávať samostatne alebo nemusí byť k dispozícii v závislosti od oblasti.

VÝSTRAHA

- ! BUĎTE OBOZRETNÍ a dbajte na to, aby pevné predmety a plastové časti zosilneného detského zadržiavacieho systému boli umiestnené a inštalované tak, aby nebolo možné ich zachytenie do pohyblivých sedadiel alebo dverí vozidla.
- ! NEPOUŽÍVAJTE zosilnené detské zadržiavacie systémy smerujúce tvárou dozadu na miestach na sedenie, kde je nainštalovaný aktívny čelný airbag.
- ! Na používanie tejto zosilnenej detskej autosedačky podľa Predpisu OSN č. 129 musí vaše dieťa spĺňať nasledujúce požiadavky.
- ! Pri smerovaní tvárou dozadu: Výška dieťaťa 40 až 105 cm/max. 18kg
- ! Pri smerovaní tvárou dopredu: Výška dieťaťa 76 až 105 cm/max. 18 kg.
- ! DÔLEŽITÉ - NEPOUŽÍVAJTE REŽIM TVÁROU DOPREDU, KÝM VEK DIEŤAĽA NEPREKROČÍ 15 MESIACOV (postupujte podľa pokynov).
- ! Zosilnená detská autosedačka nemusí byť vhodná pre všetky schválené vozidlá.
- ! Akékoľvek popruhy, pomocou ktorých je zdokonalený detský zadržiavací systém pripevnený k vozidlu, by mali byť utiahnuté a akékoľvek popruhy, ktoré držia dieťa, by mali byť prispôsobené telu dieťaťa, pričom žiadne popruhy by nemali byť skrútené.
- ! Po umiestnení dieťaťa do tejto zosilnenej detskej autosedačky sa musí správne použiť bezpečnostný pás. Zaistite, aby bedrový popruh prechádzal nízko v spodnej časti s pevne pripútanou panvou a musí byť napnutý.
- ! Táto zosilnená detská autosedačka sa musí vymeniť v prípade, že bola vystavená intenzívnemu namáhaniu pri nehode. Nehoda môže spôsobiť poškodenie, ktoré nemusí byť viditeľné.
- ! Berte do úvahy nebezpečenstvo vyplývajúce z vykonávania akýchkoľvek zmien alebo doplnení zariadenia bez súhlasu zodpovedajúceho orgánu a nebezpečenstva vyplývajúceho z toho, že sa nebudú dôsledne dodržiavať pokyny na inštaláciu poskytnuté výrobcom zosilnenej detskej autosedačky.
- ! Udržiavajte túto zosilnenú detskú autosedačku mimo slnečného svetla, v opačnom prípade môže byť pre pokožku dieťaťa príliš horúca. Pred vložením dieťaťa do zosilnenej detskej autosedačky sa jej vždy dotknite.

VÝSTRAHA

- ! NIKDY nenechávajte svoje dieťa s týmto zdokonaleným detským zadržiavacím systémom bez dozoru.
- ! Akákoľvek batožina alebo iné predmety, ktoré by mohli spôsobiť zranenie v prípade kolízie, sa musia správnym spôsobom zaistiť.
- ! Zosilnený detský zadržiavací systém sa NESMIE POUŽÍVAŤ bez mäkkých textílií.
- ! Mäkké textílie sa nesmú nahrádzať inými než odporúčanými výrobcom, pretože mäkké textílie tvoria neoddeliteľnú súčasť charakteristických vlastností detskej autosedačky.
- ! Pred zakúpením skontrolujte, či je možné túto zosilnenú detskú autosedačku správne nainštalovať do vášho vozidla.
- ! ŽIADNA zosilnená detská autosedačka nedokáže zaručiť úplnú ochranu pred zranením pri nehode. Správne používanie tejto zosilnenej detskej autosedačky však znižuje riziko vážneho poranenia alebo smrti dieťaťa.
- ! NEINŠTALUJTE túto zosilnenú detskú autosedačku bez toho, aby ste sa neriadili pokynmi v tejto príručke, pretože inak by ste mohli svoje dieťa vystaviť vážnemu riziku poranenia alebo smrti.
- ! NEPOUŽÍVAJTE túto zosilnenú detskú autosedačku, ak má poškodené alebo chýbajúce časti.
- ! NEOBLIEKAJTE svoje dieťa do veľkých/nadrozmerých odevov, pretože by mohli zabrániť tomu, aby bolo dieťa, správne a bezpečne upevnené ramennými popruhmi a rozkrokovým popruhom medzi nohami.
- ! NEPOUŽÍVAJTE žiadne iné záťažové kontaktné body, než sú popísané v týchto pokynoch a označené na detskej autosedačke.
- ! V ŽIADNOM PRÍPADE nepoužívajte povrazy ani iné náhradky na zabezpečenie vylepšenej detskej autosedačky vo vozidle alebo na zabezpečenie dieťaťa vo vylepšenej detskej autosedačke.
- ! V ŽIADNOM PRÍPADE nekladajte žiadne dodatočné vložky, než tie, ktoré sú súčasťou tejto vylepšenej autosedačky.
- ! Odstráňte všetky plastové obaly z dosahu detí, hrozí nebezpečenstvo udusenia.

Núdzová situácia

V prípade núdzovej situácie alebo nehody je najdôležitejšie, aby bolo o vaše dieťa ihneď postarané v rámci prvej pomoci a lekárskeho ošetrovania.

Informácie o výrobku

1. Toto je Univerzálny pásom držaný zosilnený detský zadržiavací systém. Je schválený podľa Predpisu OSN č. 129 na použitie predovšetkým na „univerzálnych miestach na sedenie“, ako sa uvádza výrobcami vozidla v návode na používanie vozidla.
2. V prípade pochybností sa obráťte na výrobcu zdokonaleného detského zadržiavacieho systému alebo predajcu.

Materiály Plast, kov, textil
Patent č. Patentová prihláška sa prerokúva

Vyberte režim inštalácie

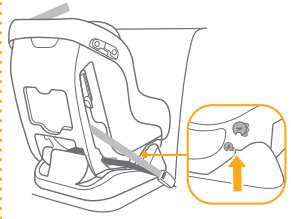
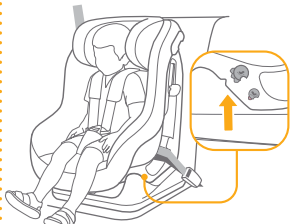
	Veľkosť dieťaťa	Režim inštalácie	Inštalácia	Referenčný vek
ECE R129	40 až 105 cm/ ≤ 18kg	Režim tvárou dozadu		Pribl. 4 roky
	76 až 105 cm/ ≤ 18kg	Režim tvárou dopredu		15 mesiacov až približne 4 roky

Dôležité

Ak je dieťa vhodné pre oba režimy, smerovania tvárou dopredu aj dozadu, odporúča sa nainštalovať detskú autosedačku v režime smerovania tvárou dozadu, pretože je to relatívne bezpečnejšie.

Pokyny týkajúce sa inštalácie

pozrite si obrázky 1 - 3

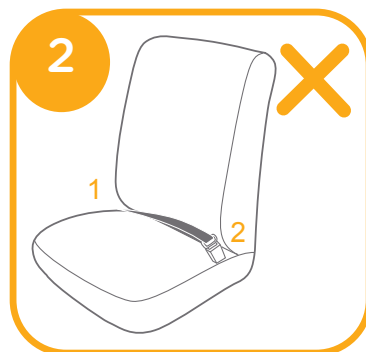
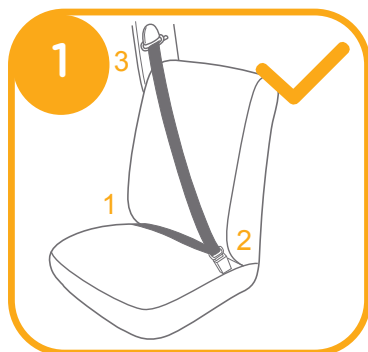

Nastavenie výšky

opierky hlavy a ramenných popruhov

pozrite si obrázky 4 - 6

! Pri používaní v režime tvárou dozadu musí byť výška ramenných popruhov zarovno s ramenami dieťaťa alebo tesne pod ich vrcholom. 4

! Pri používaní smerovania tvárou dopredu musí byť výška ramenných popruhov zarovno s ramenami dieťaťa. 5

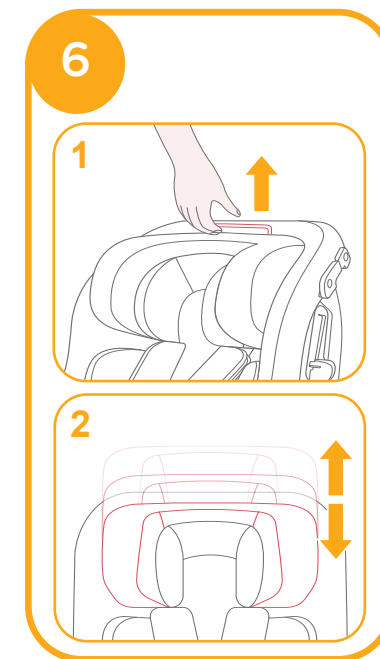
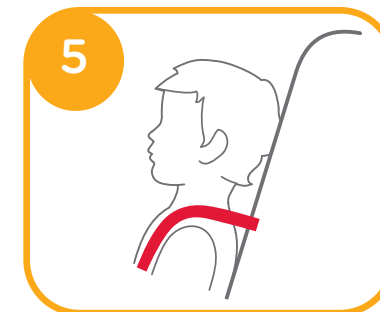
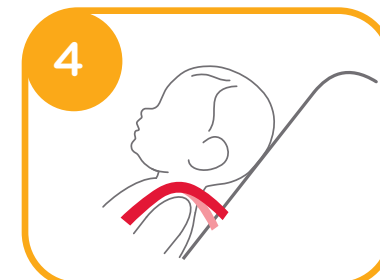

1. Nastavte opierku hlavy a ramenné popruhy do správnej výšky podľa výšky dieťaťa.
2. Potiahnite páčku na nastavenie opierky hlavy 6-1 a pritom vytiahnite alebo zatlačte opierku hlavy, kým nezapadne do jednej zo 6 polôh. Polohy opierky hlavy sú zobrazené ako 6

Nastavenie sklonu

pozrite si obrázky 7 - 9

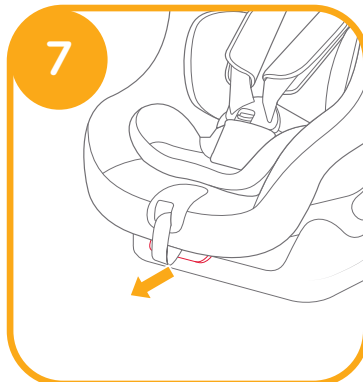

Používanie režimu tvárou dozadu

(Výška dieťaťa 40 až 105 cm/max. 18 kg/dojča až 4 roky)

pozrite si obrázky 10 - 18

! Nainštalujte detskú autosedačku na sedadlo vozidla a potom do nej vložte dieťa.

! Detská autosedačka sa nesmie používať, ak je spona bezpečnostného pásu vozidla (samičí koniec spony) príliš dlhá na pevné ukotvenie detskej autosedačky. 10-1

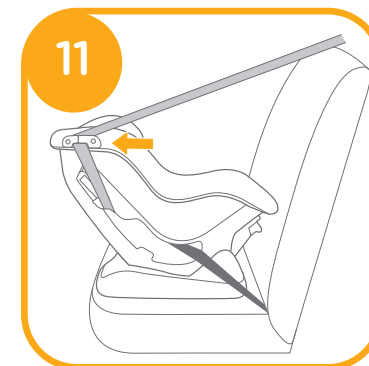
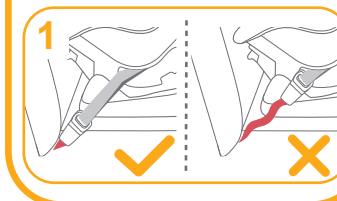
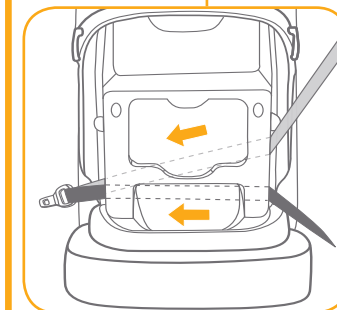
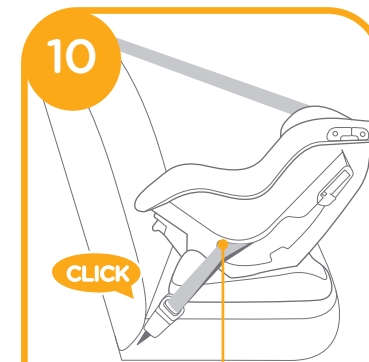

1. Upevnite pásy do zelených otvorov pre bezpečnostné pásy na zadnej strane telesa. 11

! Ramenný pás musí prechádzať cez otvor pre bezpečnostný pás.

2. Zaisťovacie zariadenie rozopnite a prevlečte cez neho bezpečnostný pás.

12

3. Zatlačte na detskú autosedačku a potiahnite za pásy, aby ste ju pevne a bezpečne ho pripevnili.

! Vykonajte kontrolu detskej autosedačky jej pohnutím dozadu a dopredu.

! Ramenný pás prechádza cez otvory pre bezpečnostný pás, ako je to na obrázku 13-1

! Ramenný pás prechádza cez zaisťovacie zariadenie, skontrolujte, či je zaisťovacie zariadenie zatlačené nadol, ako na obrázku 13-1

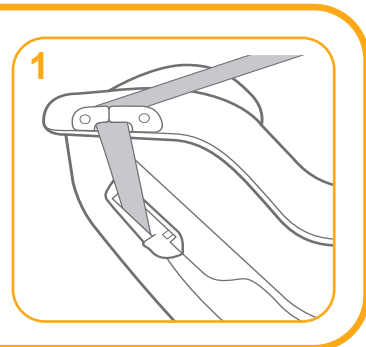
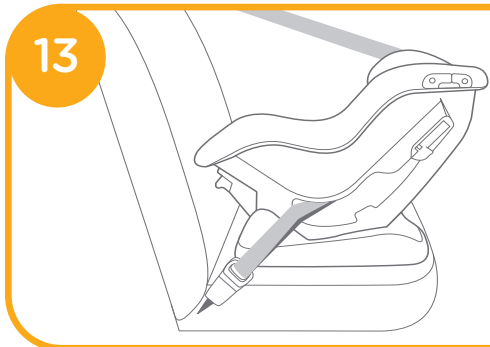
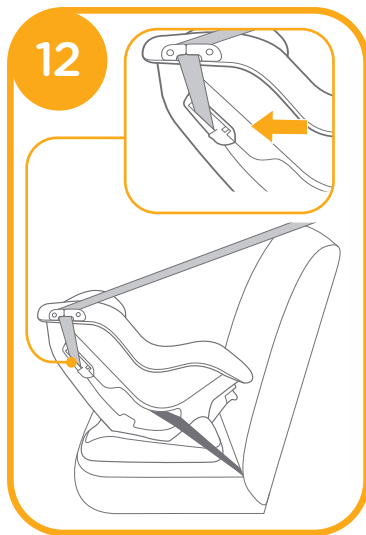

4. Ak chcete predĺžiť pásy ramenných popruhov, stlačte tlačidlo na nastavenie popruhov a vytiahnutím ramenných popruhov ich uvoľníte. (uchopte obe podušky popruhov a potiahnite). 14

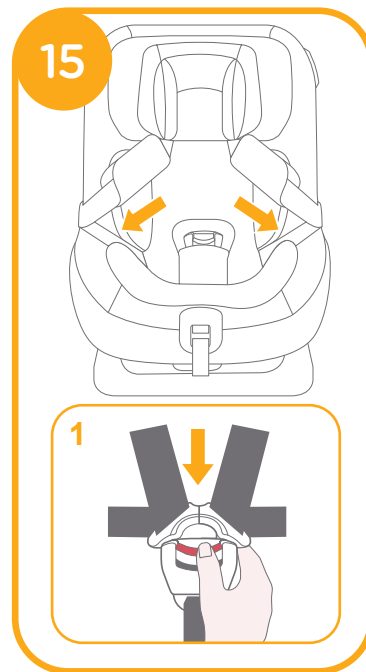
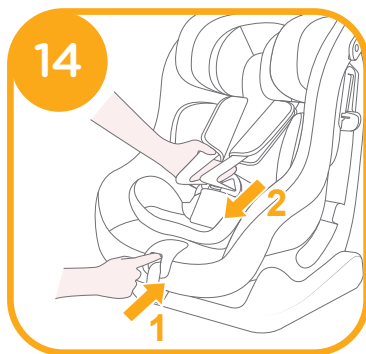

! Odporúčame používať celú dojčenskú vložku, kým má dieťa menej ako 60cm a môže sa používať, kým z dojčenskej vložky nevyrastie. Dojčenská vložka zvyšuje ochranu pri bočnom náraze.

16

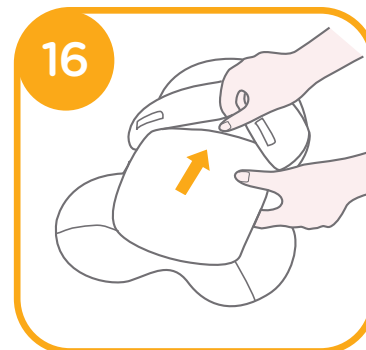

1. Položte dieťa do zosilnenej detskej autosedačky a prevlečte mu obe ruky cez popruhy.
2. Zapnite sponu tak, aby sa ozvalo cvaknutie. **17**

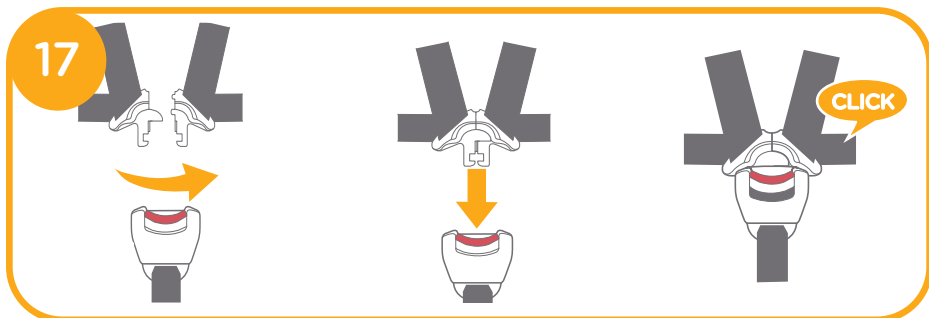

3. Potiahnite nastavovací popruh nadol a nastavte ho na správnu dĺžku, aby ste sa uistili, že je vaše dieťa správne zaistené. **18**

! Vždy majte dieťa upevnené v popruhoch a riadne ich dotiahnite, aby ste odstránili všetky uvoľnené časti.

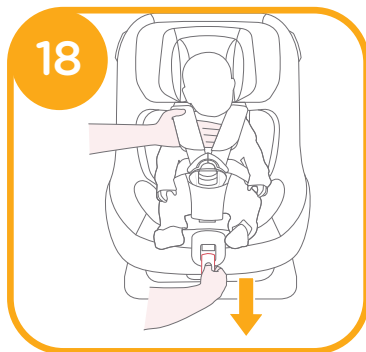

Používanie režimu tvárou dopredu (Výška dieťaťa 76 až 105 cm/max. 18 kg/veku 15 mesiacov až 4 roky)

pozrite si obrázky **19 - 22**

! Nainštalujte detskú autosedačku na sedadlo vozidla a potom do nej vložte dieťa.

! Jazyček spony vozidla je správne spojený so sponou, ako je to na obrázku **19**

! Detská autosedačka sa nesmie používať, ak je spona bezpečnostného pásu vozidla (samičí koniec spony) príliš dlhá na pevné ukotvenie detskej autosedačky. **19-1**

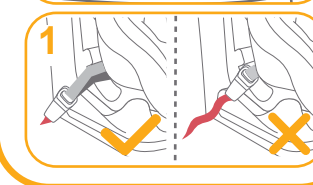
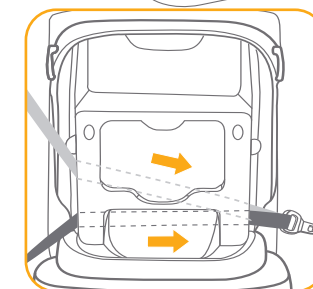

! Ramenný pás prechádza cez zaisťovacie zariadenie a otvory pre bezpečnostný pás, skontrolujte, či je zaisťovacie zariadenie zatlačené nadol, ako je to na obrázku **20**



! Ak chcete predĺžiť pásy ramenných popruhov, stlačte tlačidlo na nastavenie popruhov a vytiahnutím ramenných popruhov ich uvoľnite. (uchopte obe podušky popruhov a potiahnite).

! Rozopnite sponu pásu silným zatlačením na červené tlačidlo. 21-1. Vložte dieťa do sedačky a prevlečte ramenné pásy cez ramená dieťaťa. 21

! V režime smerovania tvárou dopredu vyberte dojčenskú vložku.

! Potiahnite nastavovací popruh nadol a nastavte ho na správnu dĺžku tak, aby bolo vaše dieťa pohodlne zaistené. 22

! Skontrolujte, či je medzera medzi dieťaťom a ramennými popruhmi široká asi na hrúbku jednej ruky.

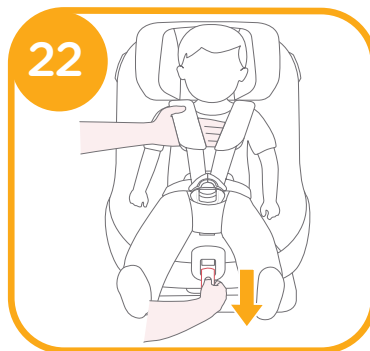
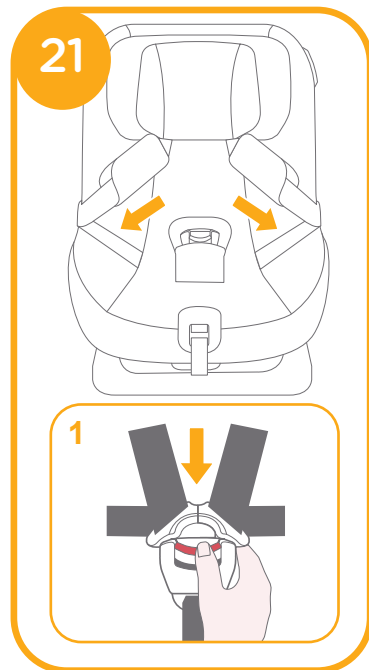

Použitie plátennej striešky

pozrite si obrázky 23 - 25

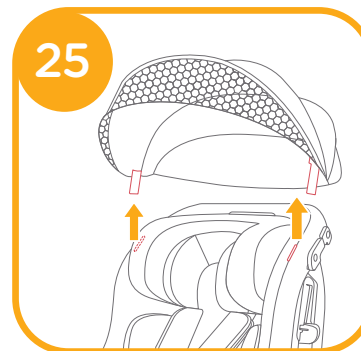
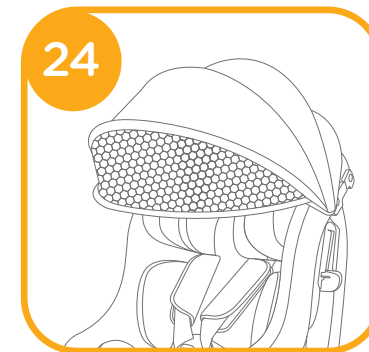
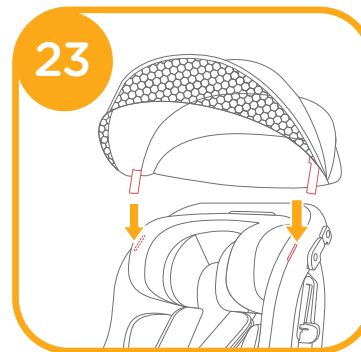

Odpojenie mäkkých textílií

pozrite si obrázky 26 - 33

Stlačením červeného tlačidla rozopnite sponu. 26

Na odpojenie mäkkých textílií postupujte podľa krokov 27 - 33.

Ak budete chcieť pripojiť mäkké textílie späť, zopakujte vyššie uvedené kroky v opačnom poradí.

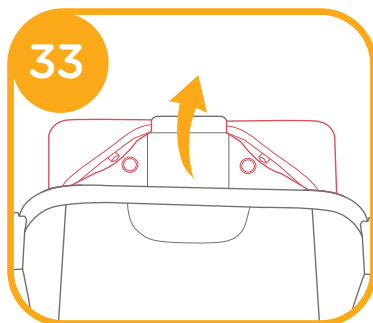
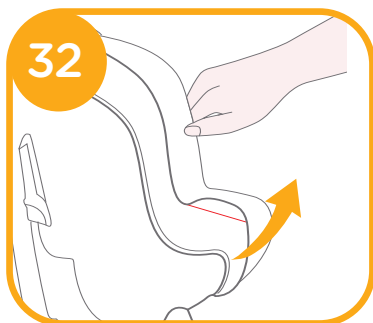
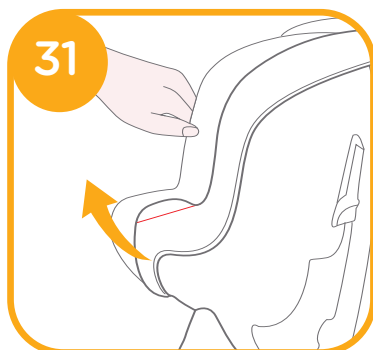
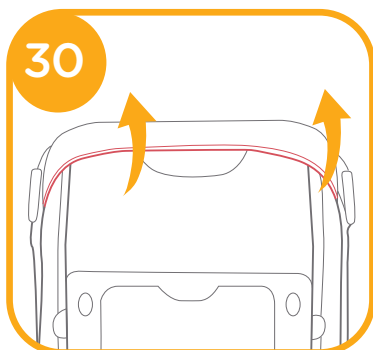
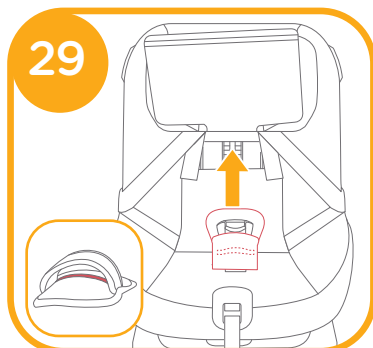
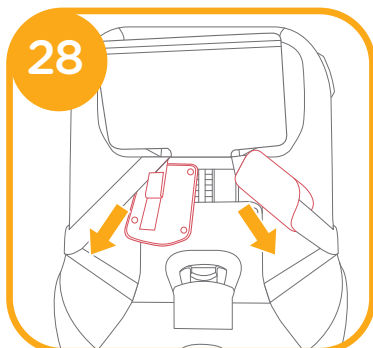
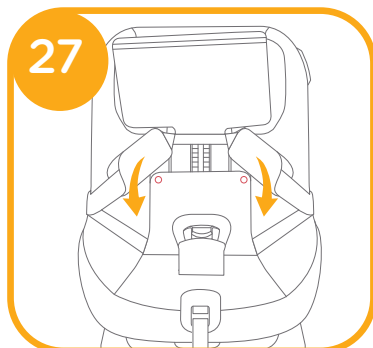

Starostlivosť a údržba

- ! Umývajte kryt sedačky a vnútorné čalúnenie studenou vodou s teplotou pod 30 °C.
- ! Nežehlite mäkké textílie.
- ! Mäkké textílie nebielte ani chemicky nečistite.
- ! Na umývanie zosilnenej detskej autosedačky alebo základne nepoužívajte nezriedené čistiace prostriedky, benzín ani iné organické rozpúšťadla. Môže to spôsobiť poškodenie zosilnenej detskej autosedačky.
- ! Nežmýkajte kryt sedačky ani vnútorné čalúnenie, aby ste ich vysušili. Mohlo by to na poťahu sedačky a čalúnení zanechať zvrásnenie.
- ! Kryt sedačky a vnútorné čalúnenie zavesť do tieňa, aby sa vysušili.
- ! Ak sa táto zosilnená detská autosedačka a základňa dlhšie nepoužívajú, vyberte ich zo sedadla vozidla. Zosilnenú detskú autosedačku dajte na chladné a suché miesto, kde sa k nej vaše dieťa nedostane.
- ! Počas čistenia nemanipulujte s prípojkami popruhov.



SL Dobrodošli pri znamki Joie™

Čestitamo vam, da ste postali član družine Joie! Veseli nas, da bomo del vašega življenja z malčkom. Medtem ko potujete z ojačanim sistemom za zadrževanje otrok Steadi™ R129, uporabljate visokokakovosten in popolnoma certificiran varnostni sistem za zadrževanje otrok. Natančno preberite ta navodila in upoštevajte vse korake, da boste zagotovili udobno vožnjo in najboljšo zaščito za svojega otroka.

Za uporabo tega ojačanega sistema za zadrževanje otrok z varnostnim pasom v vozilu mora otrok izpolnjevati naslednje zahteve.

Obrnjen v nasprotni smeri vožnje: Višina otroka 40 cm -105cm/največ 18kg; obrnjen naprej: Višina otroka 76cm-105 cm/ največ 18kg;

Potrdite

Pred namestitvijo in uporabo izdelka preberite vsa navodila v tem priročniku.

! POMEMBNO: SHRANITE ZA POZNEJŠO UPORABO. NATANČNO PREBERITE.

Navodila za uporabo shranite v prostoru za shranjevanje na hrbtni strani izdelka.

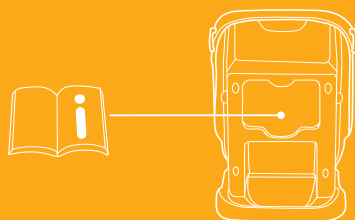

Seznam delov

Prepričajte se, da noben del ne manjka. Če kar koli manjka, se obrnite na prodajalca.

- | | | | |
|---|------------------------------|----|---|
| 1 | Opora za glavo | 8 | Zaklepna naprava |
| 2 | Prevleki za ramenske trakove | 9 | Reža za varnostni pas |
| 3 | Sponka | 10 | Vložek za dojenčke |
| 4 | Prevleke za mednožni trak | 11 | Ročaj za nastavitev naklona |
| 5 | Prilagoditveni adapter | 12 | Ročica za nastavitev opore za glavo |
| 6 | Prilagoditveni trak | 13 | Predal za shranjevanje navodil za uporabo |
| 7 | Ramenski varnostni pas | | |

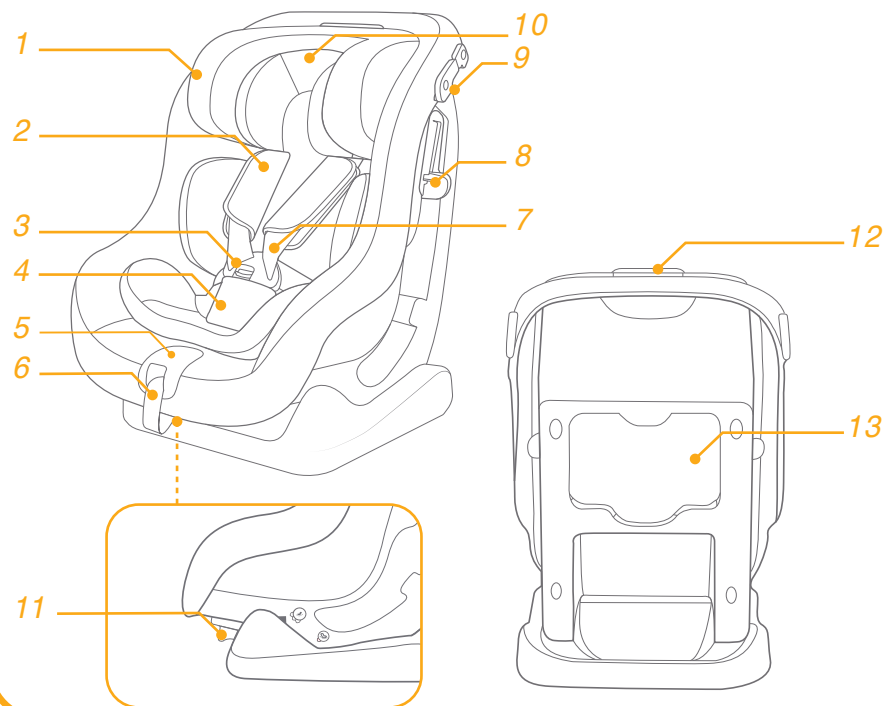

Dodatna oprema

Strehica

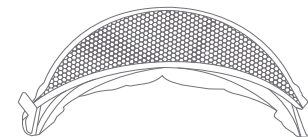

Dodatna oprema je na prodaj ločeno ali ni na voljo v vseh regijah.

OPOZORILO

- ! BODITE previdni, da so togi elementi in plastični deli izboljšanega sistema za zadrževanje otrok postavljeni in nameščeni tako, da ne obstaja možnost, da se ujamejo zaradi premičnega sedeža ali vrat avtomobila.
- ! Vzvratno obrnjenih ojačanih sistemov za zadrževanje otrok NE uporabljajte na sedežnih mestih, ki so opremljena z aktivno čelno zračno blazino.
- ! Za uporabo tega izboljšanega sistema za zadrževanje otrok skladno s predpisom ZN št. 129 mora otrok izpolnjevati naslednje zahteve.
- ! Obrnjen v nasprotni smeri vožnje: višina otroka 40 cm–105 cm/ največ 18kg
- ! Obrnjen naprej: višina otroka 76cm–105 cm/največ 18kg
- ! POMEMBNO – OTROKA NE OBRAČAJTE NAPREJ DOKLER NE DOPOLNI 15 MESECEV (glejte navodila).
- ! Ojačani sistem za zadrževanje otrok morda ne bo ustrezal vsem odobrenim vozilom.
- ! Pasovi, s katerimi je ojačani sistem za zadrževanje pritrjen v vozilo, morajo biti napeti in pasovi, s katerimi je pripet otrok, morajo biti prilagojeni otrokovemu telesu, pasovi pa ne smejo biti zviti.
- ! Ko otroka namestite in pripnete v sedež, poskrbite, da je varnostni pas pravilno nameščen. Prepričajte se, da so medenični pasovi nameščeni dovolj nizko, da je medenica pravilno podprta.
- ! Ojačani sistem za zadrževanje otrok morate zamenjati, kadar je bil izpostavljen močnim obremenitvam ob nezgodi. Nesreča lahko povzroči poškodbe, ki jih ne vidite.
- ! Spreminjanje naprave na kakršen koli način brez izrecnega dovoljenja strokovnjakov ali proizvajalca je strogo prepovedano. Prosimo, da natančno upoštevate proizvajalčeva navodila za namestitvev.
- ! Ojačanega sistema za zadrževanje otrok ne izpostavljajte sončni svetlobi, ker se lahko preveč segreje in postane prevroč za otrokovo kožo. Vedno z roko preverite temperaturo ojačanega sistema za zadrževanje otrok, preden vanj namestite otroka.

OPOZORILO

- ! Otroka NIKOLI ne pustite v ojačanem sistemu za zadrževanje otrok brez nadzora.
- ! Prtljago ali druge predmete, ki bi v primeru trčenja lahko povzročili telesne poškodbe, morate ustrezno zavarovati.
- ! Izboljšanega sistema za zadrževanje otrok NE uporabljajte brez mehkih delov.
- ! Uporabljajte samo mehke dele, ki jih je priporočil proizvajalec, saj so sestavni del zmogljivosti sistema za zadrževanje otrok.
- ! Pred nakupom preverite, če je ta izboljšani sistem za zadrževanje otrok mogoče ustrezno namestiti v vozilo.
- ! Ojačani sistem za zadrževanje otrok NE zagotavlja popolne zaščite pred poškodbami v primeru nezgode. Vendar se s pravilno uporabo ojačanega sistema za zadrževanje otrok zmanjša nevarnost hudih poškodb ali smrti otroka.
- ! Ojačanega sistema za zadrževanje otrok NE nameščajte brez upoštevanja teh navodil, sicer lahko resno ogrozite otrokovo varnost, kar lahko povzroči hude poškodbe ali smrt.
- ! Ojačanega sistema za zadrževanje otrok NE uporabljajte, če kateri del manjka ali je poškodovan.
- ! Otrok naj NE nosi (pre)velikih oblačil, sicer ga trakovi ramenskega varnostnega pasu in mednožni trak morda ne bodo pravilno in varno držali.

V nujnem primeru

V nujnem primeru ali v primeru nesreče je pomembno, da otroku takoj nudite prvo pomoč in obiščete zdravnika.

Informacije o izdelku

1. To je univerzalen izboljššan sistem za zadrževanje otrok s pasom. Odobren je v skladu s predpisom ZN št. 129 za primarno uporabo na »univerzalnih sedežih«, kot to označijo proizvajalci vozila v uporabniškem priročniku vozila.
2. Če ste v dvomih, se obrnite na proizvajalca ali prodajalca ojačanega sistema za zadrževanje otrok.

Materiali Plastika, kovina, tkanina
Št. patenta V postopku pridobitve patenta

Izbira načina namestitve

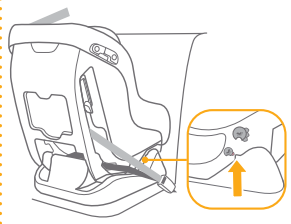
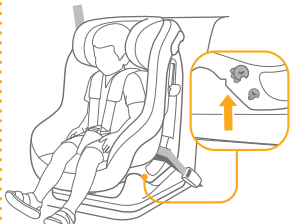
	Velikost otroka	Način namestitve	Namestitev	Referenčna starost
ECE R129	40cm-105cm/ ≤ 18kg	Način usmerjenosti nazaj		Približno 4 leta
	76cm-105cm/ ≤ 18kg	Način usmerjenosti naprej		15 mesecev do pribl. 4 let

Pomembno

Ko je otrok primeren za uporabo načina usmerjenosti naprej in nazaj, priporočamo, da ta sistem za zadrževanje otrok namestite v način usmerjenosti nazaj, saj je ta način dokaj varnejši.

Opozorila glede namestitve

Glejte slike 1 - 3

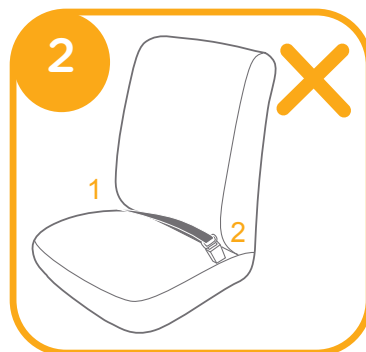
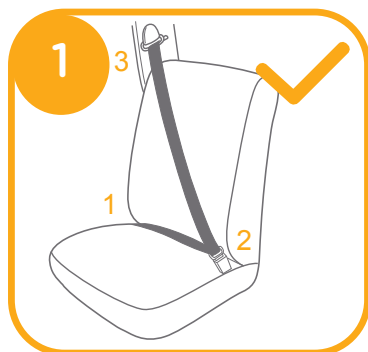

Nastavljanje višine

opore za glavo in ramenskih varnostnih pasov

Glejte slike 4 - 6

! Pri uporabi načina usmerjenosti nazaj mora biti višina za ramenski varnostni pas poravnana z ali tik pod rameni otroka. 4

! Pri uporabi načina usmerjenosti naprej morata biti reži za ramenski varnostni pas poravnani z rameni otroka. 5

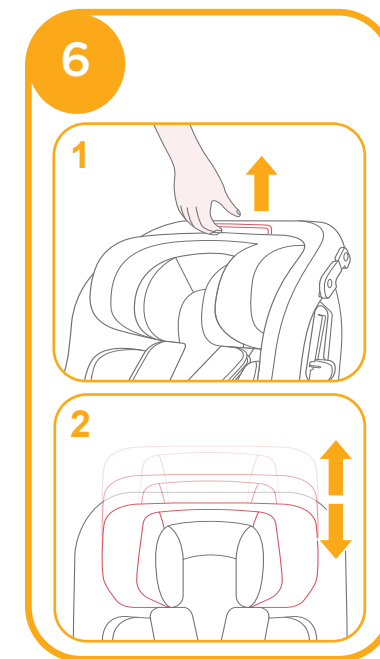
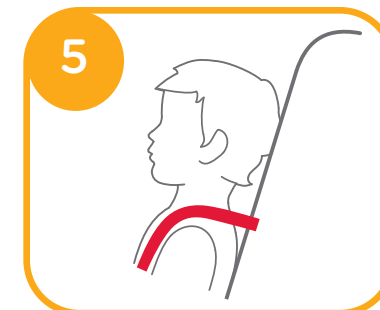
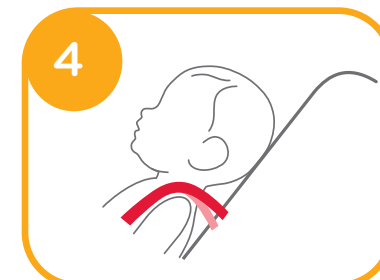

1. Oporo za glavo in ramenske varnostne pasove nastavite na ustrezno višino glede na višino otroka.

2. Povlecite ročico za nastavev opore za glavo 6-1, medtem pa dvignite ali navzdol potisnite oporo za glavo, dokler se ne zaskoči v enem izmed 6 položajev. Položaji opore za glavo so prikazani na sliki 6

Nastavitev naklona

Glejte slike 7 - 9

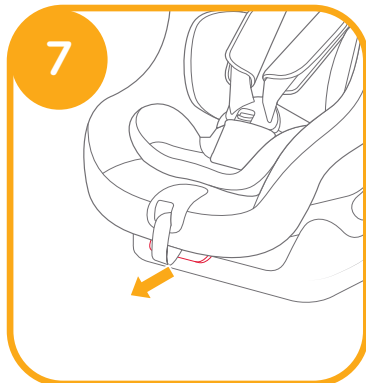

Uporaba v načinu usmerjenosti nazaj (Višina otroka 40 cm-105 cm/največ 18kg/dojenček - 4 leta)

Glejte slike 10 - 18

! Sistem za zadrževanje otrok namestite na sedež vozila, nato otroka namestite v sistem.

! Sistema za zadrževanje otrok ni mogoče uporabiti, če je sponka varnostnega pasu vozila (ženski del sponke) predolga za varno pritrditev sistema. 10-1

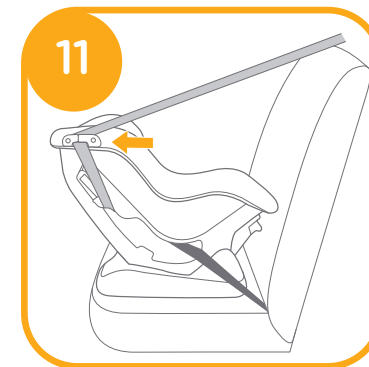
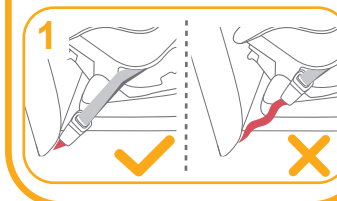
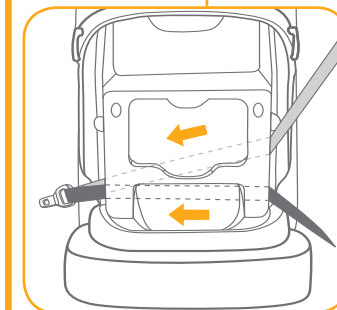
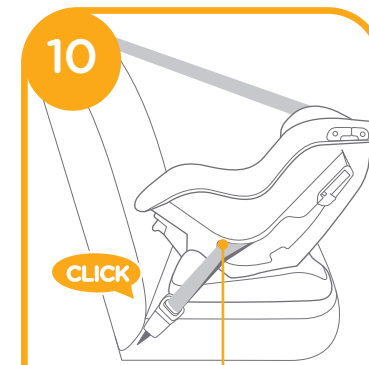

1. Pasove pritrdite v zelene reže za varnostni pas na hrbtni strani telesa.

11

! Ramenski pas mora biti speljan skozi režo za varnostni pas.

2. Odprite zaklepno napravo in skozi njo vstavite ramenski pas. **12**

3. Sistem za zadrževanje otrok čvrsto potisnite in povlecite pasova, da trdno in čvrsto namestite sistem za zadrževanje otrok.

! Pravilnost namestitve preverite tako, da sistem za zadrževanje otrok pomaknete naprej in nazaj.

! Ramenski pas je speljan skozi reže za varnostni pas, kot je prikazano na **13-1**

! Varnostni pas je speljan skozi zaklepno napravo, prepričajte se, da je zaklepna naprava potisnjena navzdol, kot je prikazano na **13-1**

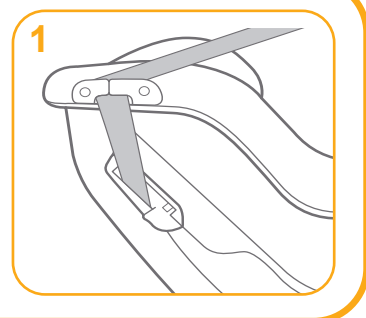
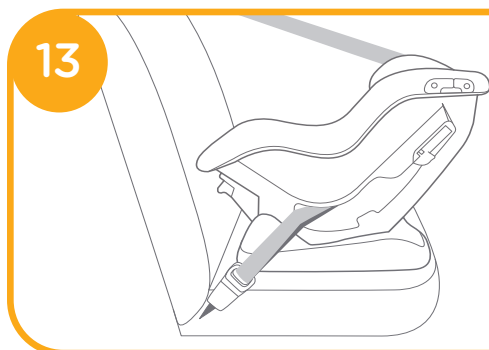
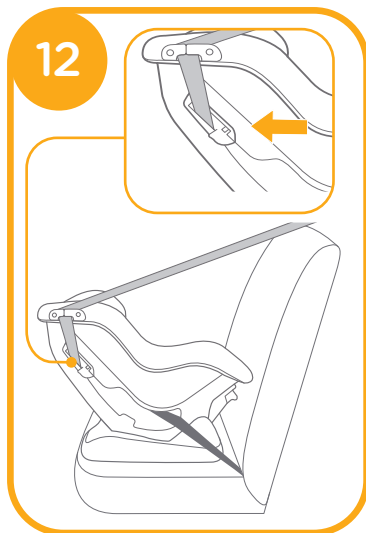

4. Ramenska varnostna pasova podaljšate s pritiskom na gumb za prilagoditev varnostnega pasu, hkrati pa izvlečete ramenska pasova, da ju sprostite. (primite obe ramenski blazinici, da potegnete). **14**

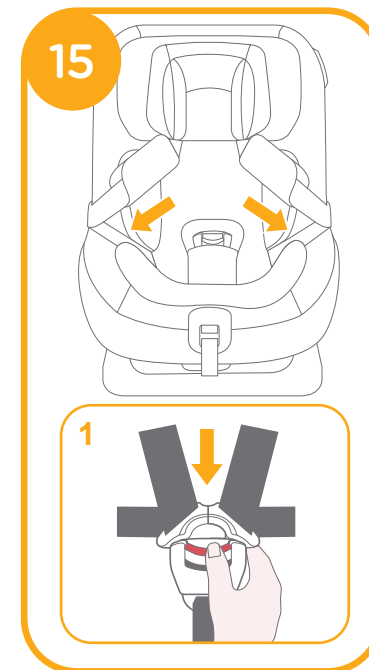
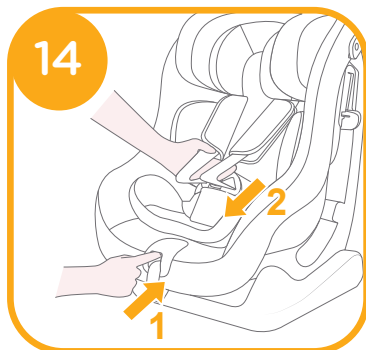

! Priporočamo, da vložek za dojenčka uporabljate, dokler je otrok manjši od 60 cm, in ga je mogoče uporabljati, dokler otrok vložka ne preraste. Vložek za dojenčke poveča stransko zaščito pred udarci. **16**

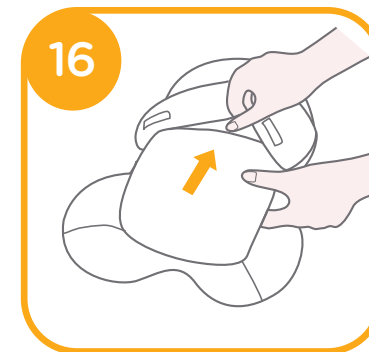

1. Posedite otroka v ojačani sistem za zadrževanje otroka in namestite pasova čez ramena.
2. Zapnite sponko, da se zaskoči. **17**

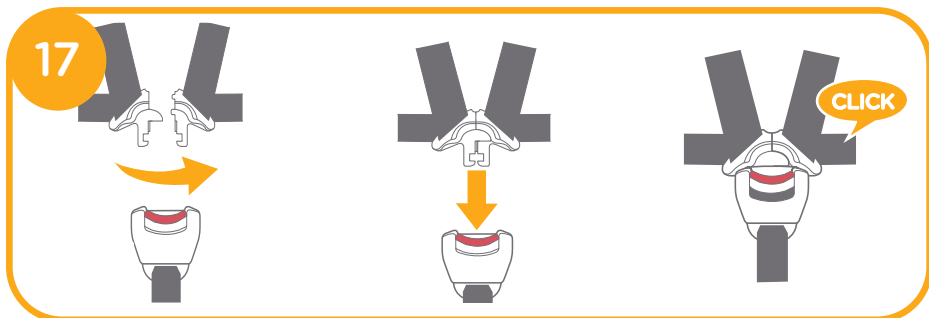

3. Prilagoditveni trak povlecite navzdol in prilagodite njegovo dolžino, da zagotovite, da je otrok ustrezno zavarovan. **18**

! Otrok naj bo vedno varno pripet s pasom, tako da odstranite ohlapnost pasov.

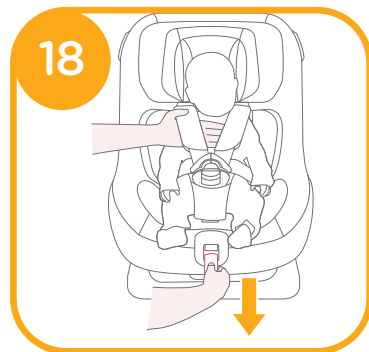

Pri uporabi načina usmerjenosti naprej (višina otroka 76 cm-105 cm/najv. 18 kg/od 15 mesecev do 4 leta)

Glejte slike **19 - 22**

! Sistem za zadrževanje otrok namestite na sedež vozila, nato otroka namestite v sistem.

! Vtič sponke je pravilno pritrjen v sponko, kot je prikazano na **19**

! Sistema za zadrževanje otrok ni mogoče uporabiti, če je sponka varnostnega pasu vozila (ženski del sponke) predolga za varno pritrditev sistema. **19 -1**

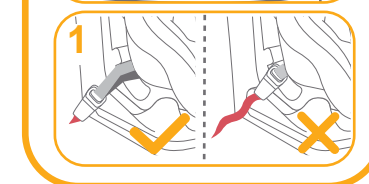
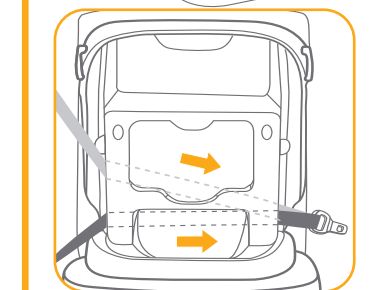

! Varnostni pas je speljan skozi zaklepno napravo in reže za varnostni pas, pričarajte se, da je zaklepna naprava potisnjena navzdol, kot je prikazano na **20**

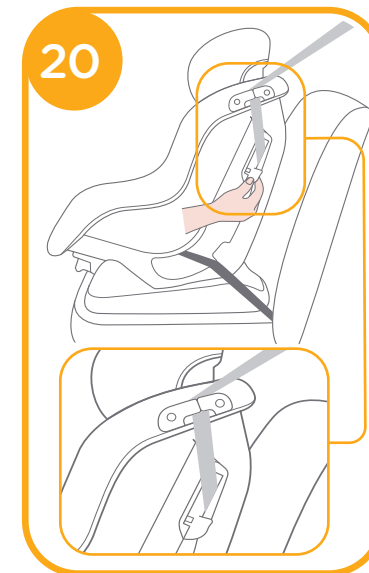

! Ramenska varnostna pasova podaljšate s pritiskom na gumb za prilagoditev varnostnega pasu, hkrati pa izvlečete ramenska pasova, da ju sprostite. (primite obe ramenski blazinici, da potegnete).

! Trdno pritisnite rdeči gumb, da odprete sponko varnostnega pasu. 21-1. Otroka položite v sedež in ramenske pasove speljite čez otrokovo ramo. 21

! V načinu usmerjenosti naprej odstranite vložek za dojenčke.

! Prilagoditveni trak povlecite navzdol in ga prilagodite tako, da se tesno prilega otroku. 22

! Prepričajte se, da je med otrokom in ramenskim pasom prostora za približno debelino ene roke.

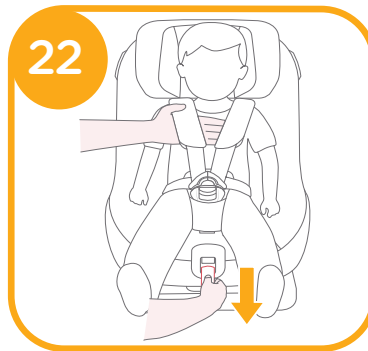
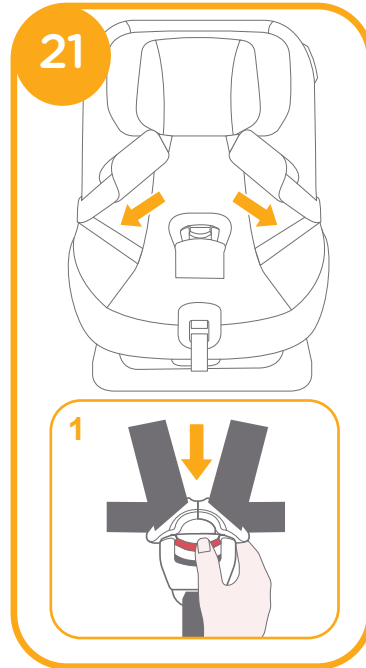

Uporaba strehice

Glejte slike 23 - 25

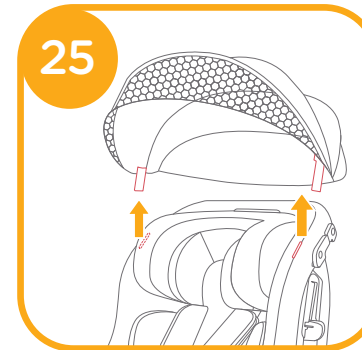
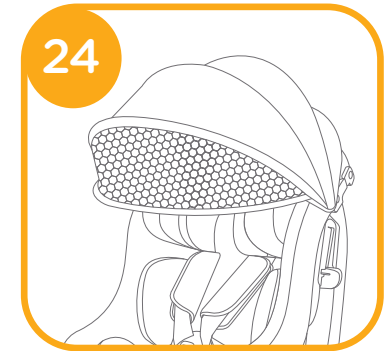
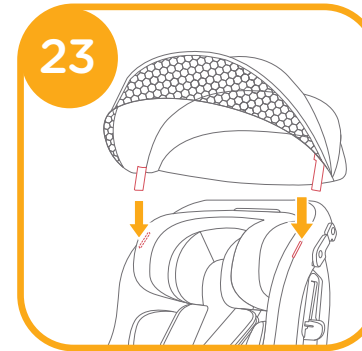

Odstranjevanje mehkih delov

Glejte slike 26 - 33

Pritisnite rdeči gumb, da odprite sponko. 26

Sledite korakom 27 - 33, da odstranite mehke dele.

Mehke dele znova namestite tako, da zgornje korake ponovite v obratnem vrstnem redu.

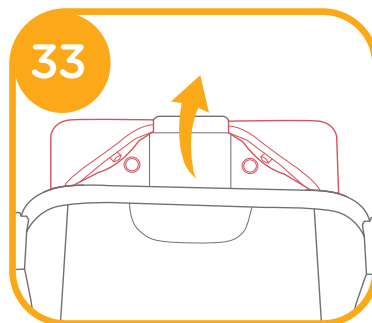
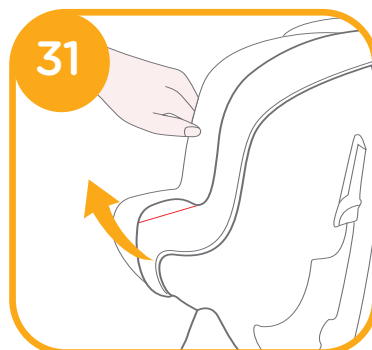
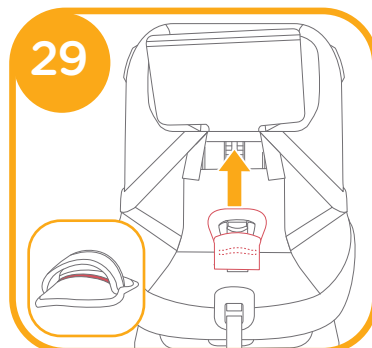
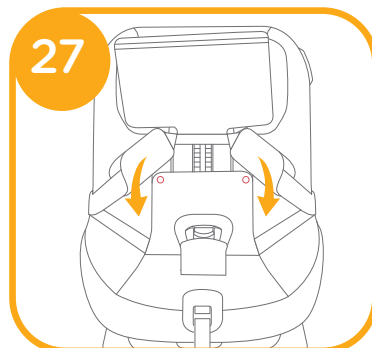
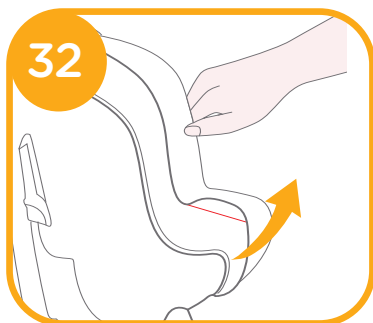
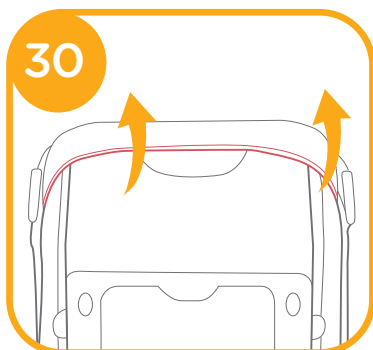
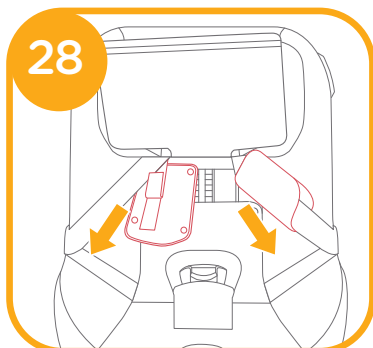

Nega in vzdrževanje

- ! Sedežno prevleko in notranje podloge operite s hladno vodo pri temperaturi pod 30 °C.
- ! Mehkih delov ne likajte.
- ! Mehkih delov ne belite in jih ne čistite s kemičnim čiščenjem.
- ! Ojačanega sistema za zadrževanje otrok oziroma podnožja ne čistite z nerazredčenimi čistili bencinom ali drugim organskim topilom. Lahko poškodujete ojačani sistem za zadrževanje otrok.
- ! Sedežne prevleke in notranje podloge ne sušite z ožemanjem. Lahko bi ostala zmečkana.
- ! Sedežno prevleko in notranje blazinjenje posušite tako, da ju obesite na senčnem mestu.
- ! Če ojačanega sistema za zadrževanje otrok in podnožja dlje časa ne nameravate uporabljati, ju s sedeža vozila. Ojačani sistem za zadrževanje otrok shranite v hladnem in suhem prostoru, kamor otrok nima dostopa.
- ! Med čiščenjem ne spreminjajte priključkov za varnostni pas.



RU Вас приветствует компания Joie™!

Поздравляем — вы стали частью семьи Joie! Мы рады отправиться в путь вместе с вами и вашим малышом. Путешествуя с улучшенным автокреслом Steadi™ R129, вы используете высококачественное, сертифицированное по стандарту безопасности удерживающее устройство для детей. Внимательно прочтите настоящее руководство и выполняйте все рекомендации, чтобы обеспечить удобство в поездке и максимальную защиту ребенка.

Для использования улучшенного детского автокресла Joie с штатным ремнем безопасности ребенок должен соответствовать указанным ниже требованиям.

Положение лицом против направления движения: рост ребенка: 40-105 см/ макс. вес 18 кг; Положение лицом по направлению движения: рост ребенка 76–105 см/ макс. вес: 18 кг;

ПРОВЕРЬТЕ!

Перед установкой и использованием данного изделия прочтите все инструкции в настоящем руководстве.

! ВАЖНО: СОХРАНИТЕ ДЛЯ ИСПОЛЬЗОВАНИЯ В БУДУЩЕМ. ПРОЧТИТЕ ВНИМАТЕЛЬНО!

Храните руководство по эксплуатации в отсеке для хранения в задней крышке для дальнейшего использования.



Спецификация деталей

Убедитесь в наличии всех деталей. В случае отсутствия какой-либо из деталей обратитесь в магазин, где было приобретено изделие.

- | | |
|------------------------------|--|
| 1 Подголовник | 8 Фиксирующий механизм |
| 2 Накладки на плечевые ремни | 9 Отверстие для ремней безопасности |
| 3 Пряжка | 10 Вкладыш для младенцев |
| 4 Накладки на паховые ремни | 11 Рукоятка регулировки наклона |
| 5 Регулировочный адаптер | 12 Рычаг для регулировки подголовника |
| 6 Регулировочный ремень | 13 Отсек для хранения инструкции по эксплуатации |
| 7 Плечевые ремни | |

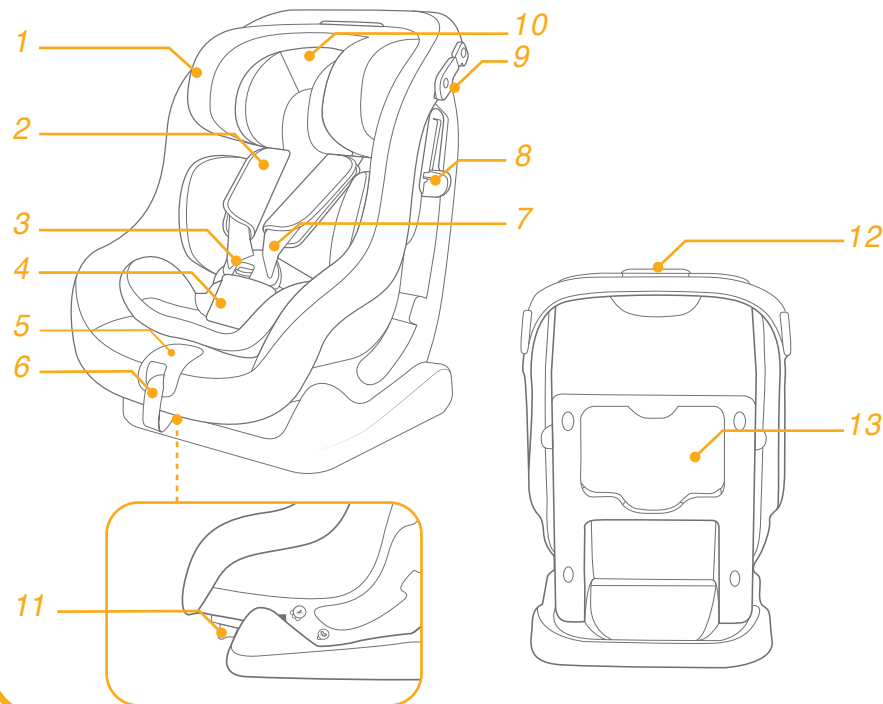

Принадлежность

Козырек

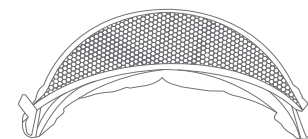

Принадлежности могут продаваться отдельно или не предлагаться в некоторых регионах.

ПРЕДУПРЕЖДЕНИЯ

- ! ПРИ установке жесткие элементы конструкции и пластмассовые детали улучшенного детского автокресла должны располагаться так, чтобы исключить риск их зажатия подвижным сиденьем или дверью автомобиля.
- ! ЗАПРЕЩАЕТСЯ использовать улучшенное детское автокресло в положении лицом против направления движения на сиденьях, оснащенных активными фронтальными подушками безопасности.
- ! Для использования улучшенного детского автокресла в соответствии с Правилom ООН № 129 ребенок должен соответствовать указанным ниже требованиям.
- ! Положение лицом против направления движения: рост ребенка 40–105 см/ макс. вес: 18 кг
- ! Положение лицом по направлению движения: рост ребенка 76–105 см/ макс. вес: 18 кг
- ! ВАЖНО! НЕ УСТАНОВЛИВАЙТЕ АВТОКРЕСЛО В НАПРАВЛЕНИИ ДВИЖЕНИЯ, ЕСЛИ РЕБЕНКУ НЕ ИСПОЛНИЛОСЬ 15 МЕСЯЦЕВ (См. инструкции).
- ! Улучшенное детское автокресло подходит для установки не во всех разрешенных автомобилях.
- ! Все ремни, удерживающие улучшенное детское автокресло в автомобиле, должны быть плотно натянуты. Любые ремни, удерживающие ребенка, должны быть отрегулированы по размеру тела ребенка. Ремни не должны быть перекручены.
- ! Поместив ребенка в улучшенное детское автокресло, следует правильно пристегнуть его ремнями безопасности. Убедитесь, что поясная часть ремня расположена внизу и плотно фиксирует область таза.
- ! Данное улучшенное детское автокресло следует заменить, если оно подверглось высоким нагрузкам во время аварии. При аварии в данном изделии могут образоваться скрытые повреждения.
- ! Помните об опасности внесения любых изменений и дополнений в конструкцию данного изделия без разрешения компетентного органа, а также об опасности несоблюдения инструкций по установке, предоставленных производителем улучшенного детского автокресла.

ПРЕДУПРЕЖДЕНИЯ

- ! Не допускайте попадания на улучшенное детское автокресло прямых солнечных лучей, т.к. оно может нагреться и вызвать дискомфорт при контакте с кожей ребенка. Перед тем, как поместить ребенка в улучшенное детское автокресло, всегда проверяйте на ощупь температуру ее поверхности.
- ! КАТЕГОРИЧЕСКИ ЗАПРЕЩАЕТСЯ оставлять ребенка в улучшенном детском автокресле без присмотра.
- ! Любой багаж и другие предметы должны быть надежно закреплены, так как они могут причинить травмы при аварии.
- ! ЗАПРЕЩАЕТСЯ ИСПОЛЬЗОВАТЬ улучшенное детское автокресло без тканевой обивки.
- ! Заменять тканевую обивку допускается только обивкой, рекомендованной производителем, т.к. тканевая обивка является неотъемлемой частью конструкции данного детского удерживающего устройства.
- ! Перед покупкой данного улучшенного детского автокресла следует удостовериться, что его можно правильно установить в вашем автомобиле.
- ! Ни одно улучшенное детское автокресло НЕ гарантирует полную защиту от травм в случае аварии. Однако правильное использование данного улучшенного детского автокресла уменьшает риск причинения тяжелых травм или смерти ребенка.
- ! ЗАПРЕЩАЕТСЯ устанавливать данное улучшенное детское автокресло с нарушением инструкций, изложенных в настоящем руководстве. Это создает значительный риск причинения травм или смерти ребенка.
- ! ЗАПРЕЩАЕТСЯ использовать улучшенное детское автокресло, у которого имеются повреждения или отсутствуют детали.
- ! ЗАПРЕЩАЕТСЯ одевать ребенка в одежду большого размера, так как при этом невозможно правильно и надежно пристегнуть ребенка ремнями за плечи и между ног.

Чрезвычайные ситуации

В случае чрезвычайного происшествия или несчастного случая следует незамедлительно оказать ребенку первую помощь и обратиться к врачу.

Информация об изделии

1. Это универсальное улучшенное детское удерживающее устройство с ремнями. Оно утверждено Правилom ООН № 129 для установки, в основном, в «универсальных положениях автомобильных сидений», согласно информации производителей автомобилей, которая содержится в руководстве к автомобилям.
2. В случае появления сомнений обращайтесь к производителю или продавцу улучшенного детского удерживающего устройства.

Материалы Пластик, металл, ткань
Номер патента Патенты оформляются

Выбор способа установки

	Параметры ребенка	Способ установки	Установка	Примерный возраст
ECE R129	40 - 105 см/ ≤18 кг	Положение лицом против направления движения		Примерно 4 года
	76 - 105 см/ ≤18 кг	Лицом по направлению движения		15 месяцев - примерно 4 года

Важная информация

Если по параметрам роста и веса ребенка можно сажать в автокресло как по направлению движения, так и против направления движения, рекомендуется устанавливать детское автокресло против направления движения, так как это несколько безопаснее.

Особенности установки

См. рисунки 1 - 3

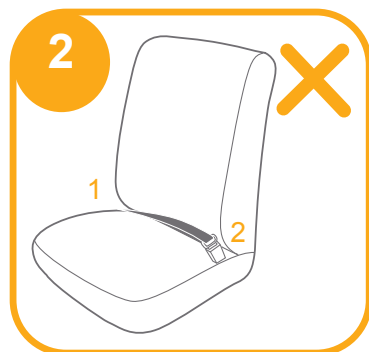
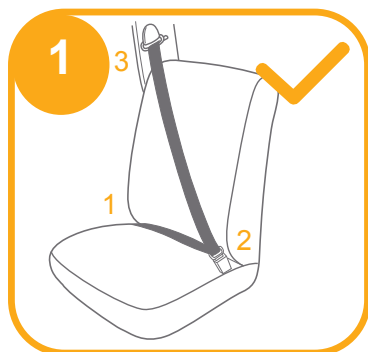

Регулировка высоты подголовника и плечевых ремней

См. рисунки 4 - 6

! В режиме лицом против направления движения плечевые ремни должны располагаться на уровне или ниже плеч ребенка. 4

! В режиме лицом по направлению движения плечевые ремни должны располагаться на уровне плеч ребенка. 5

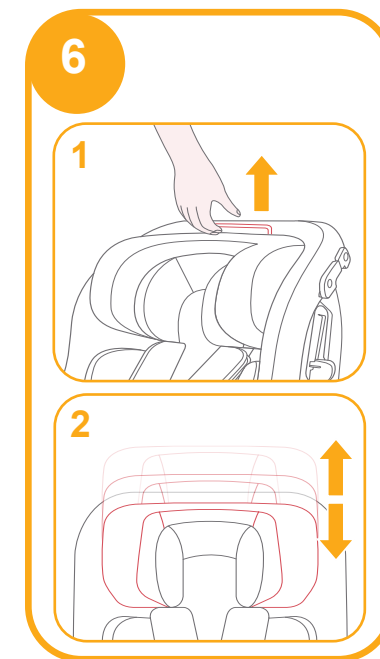
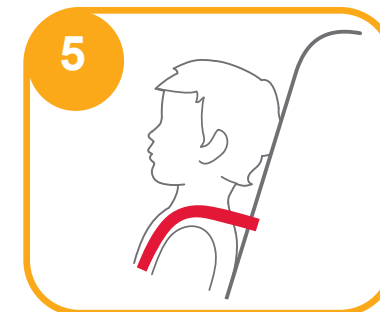
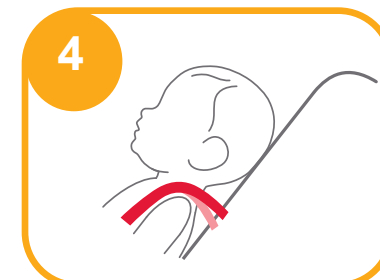

1. Установите подголовник и плечевые ремни на правильную высоту в соответствии с ростом ребенка.

2. Нажмите на рычаг для регулировки подголовника 6-1 и при этом потяните подголовник вверх или вниз так, чтобы защелкнуть его в одном из 6 положений. Положения подголовника показаны на рис. 6

Регулировка наклона

См. рисунки 7 - 9

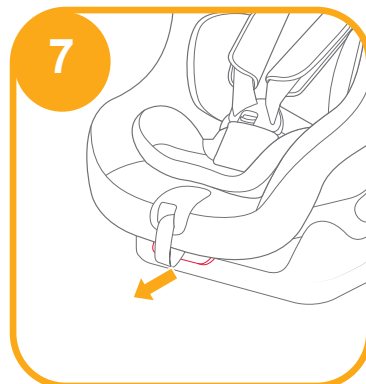

Установка в режиме лицом против направления движения

(рост ребенка 40–105 см/ макс. вес: 18 кг/ с младенчества до 4 лет)

См. рисунки 10 - 18

! Установите детское автокресло на сиденье автомобиля. Затем посадите ребенка в детское автокресло.

! Детское автокресло запрещается использовать, если пряжка ремня безопасности (гнездовая часть) слишком длинная и не позволяет надежно закрепить детское автокресло. 10 -1

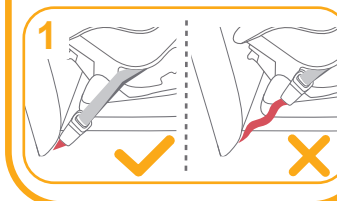
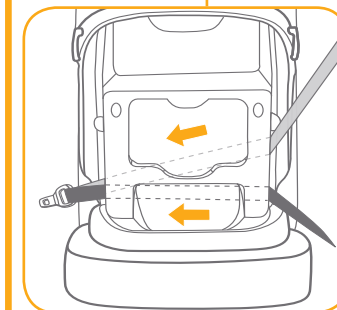
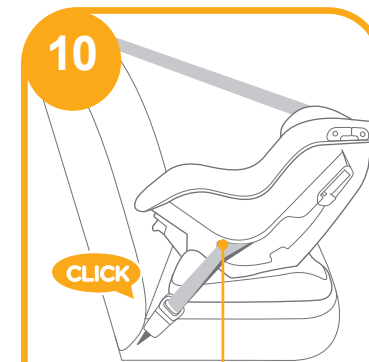

1. Закрепите ремни с обратной стороны автокресла, продев их в зеленые отверстия для ремней безопасности. 11

! Плечевая часть ремня безопасности должна проходить через отверстие для ремней безопасности.

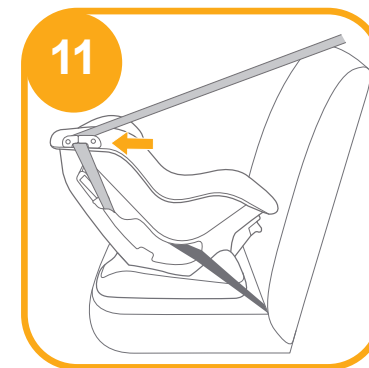

2. Раскройте фиксирующий механизм и пропустите через него ремень безопасности. **12**

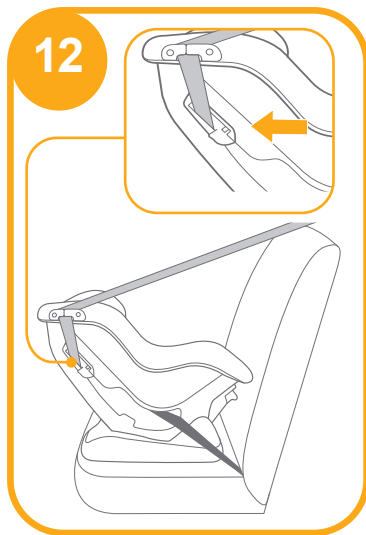

3. Прижмите детское автокресло и затяните автомобильный ремень безопасности, чтобы надежно и плотно закрепить детское автокресло.

! Проверьте надежность установки, переместив детское автокресло вперед и назад.

! Плечевая часть ремня безопасности должна проходить через отверстия для ремней безопасности, см. рис. **13-1**

! Плечевая часть ремня безопасности должна проходить через фиксирующий механизм. Убедитесь, что фиксирующий механизм нажат, см. рис. **13-1**

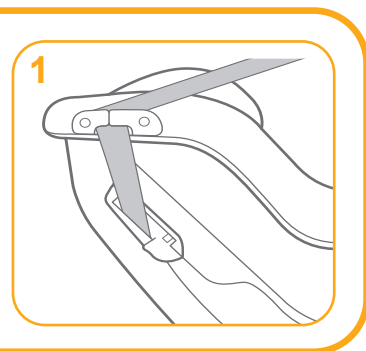
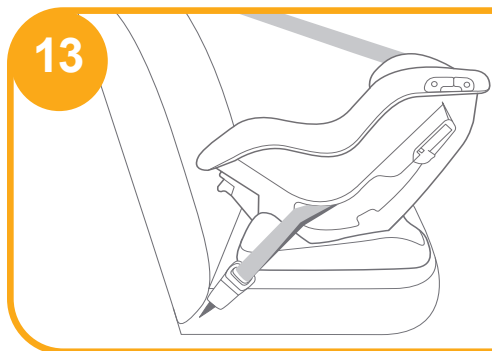

4. Чтобы увеличить длину плечевых ремней, нажмите на кнопку регулировки ремней и вытащите плечевой ремень на необходимую длину. (тяните, держась за оба подплечника). **14**

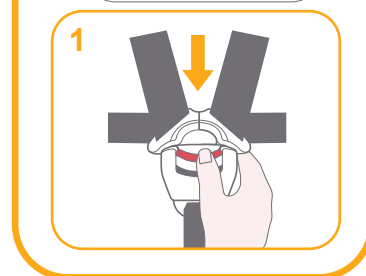
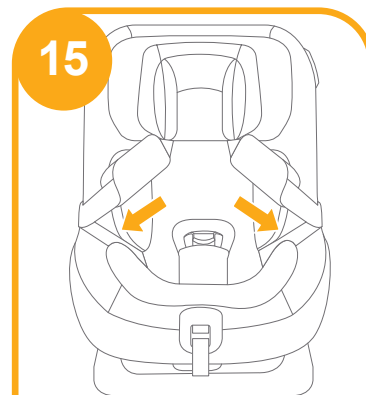
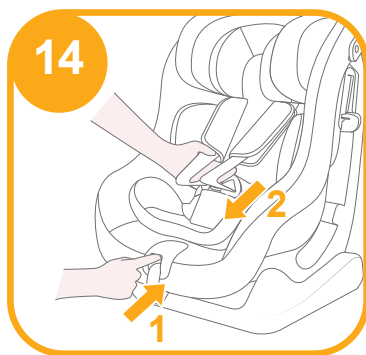

! Рекомендуется использовать весь вкладыш для младенцев ростом до 60 см или до тех пор, пока ребенок не перерастет этот вкладыш. Вкладыш для младенцев улучшает защиту от ударов. **16**

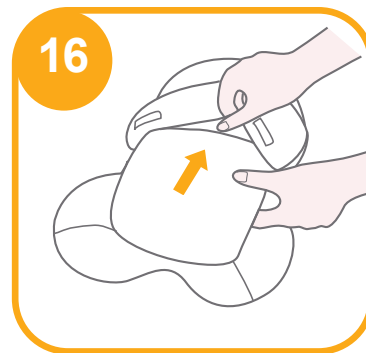

1. Посадите ребенка в улучшенное детское автокресло и поместите обе руки под ремни.
2. Застегните пряжку до щелчка. **17**

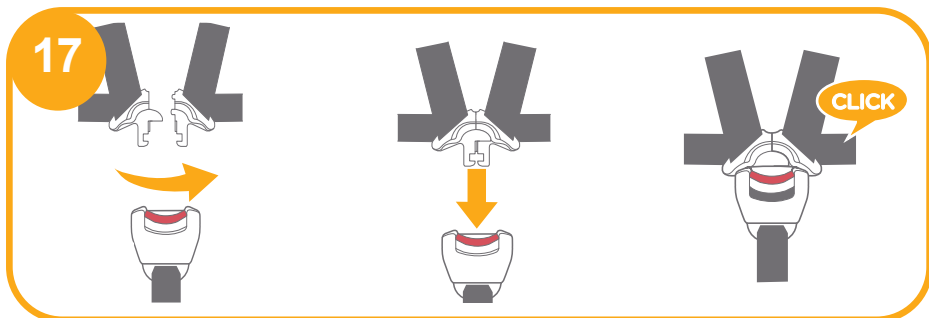

3. Потяните вниз регулировочный ремень на нужную длину, чтобы хорошо зафиксировать ребенка. **18**

! Обязательно пристегивайте ребенка ремнями. Ремни должны быть хорошо натянуты, без провисания.

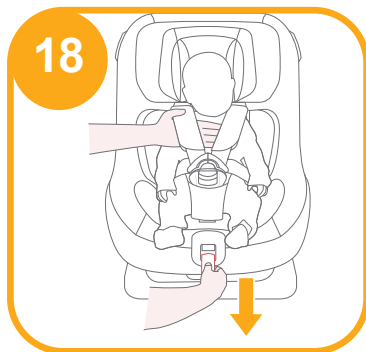

Использование в режиме лицом по направлению движения (рост ребенка 76–105 см/ макс. вес 18 кг/ 15 месяцев - 4 года)

См. рисунки **19** - **22**

! Установите детское автокресло на сиденье автомобиля. Затем посадите ребенка в детское автокресло.

! Замок автомобильного ремня безопасности должен быть правильно застегнут в пряжке, см. рис. **19**

! Детское автокресло запрещается использовать, если пряжка ремня безопасности (гнездовая часть) слишком длинная и не позволяет надежно закрепить детское автокресло. **19-1**

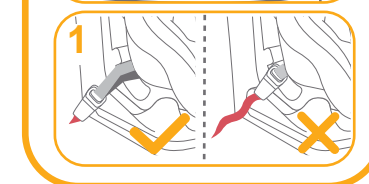
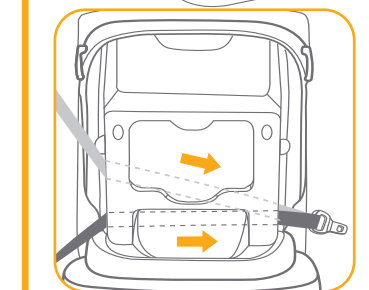

! Плечевая часть ремня безопасности должна проходить через фиксирующий механизм и отверстия для ремней безопасности. Убедитесь, что фиксирующий механизм нажат, см. рис. **20**

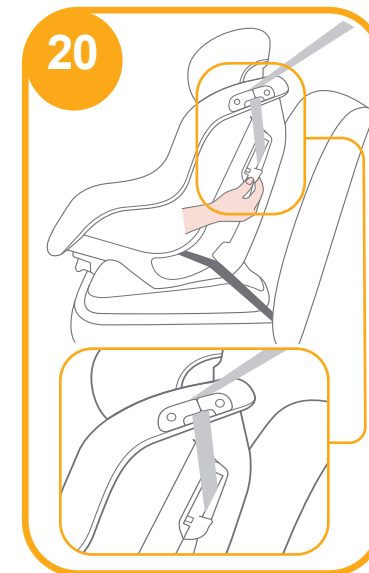

! Чтобы увеличить длину плечевых ремней, нажмите на кнопку регулировки ремней и вытащите плечевой ремень на необходимую длину. (тяните, держась за оба подплечника).

! Нажмите на красную кнопку и расстегните пряжку. 21-1. Посадите ребенка в автокресло и наденьте плечевые ремни на плечи ребенка. 21

! Извлеките вкладыш для младенцев в положении лицом по направлению движения.

! Потяните вниз регулировочный ремень на нужную длину, чтобы плотно зафиксировать ребенка. 22

! Расстояние между ребенком и плечевым ремнем должно примерно соответствовать толщине ладони.

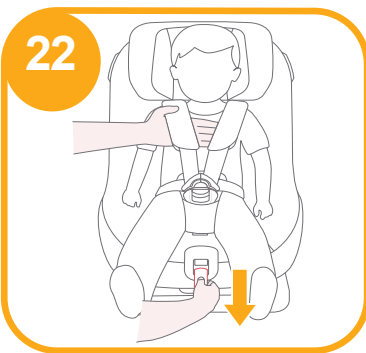
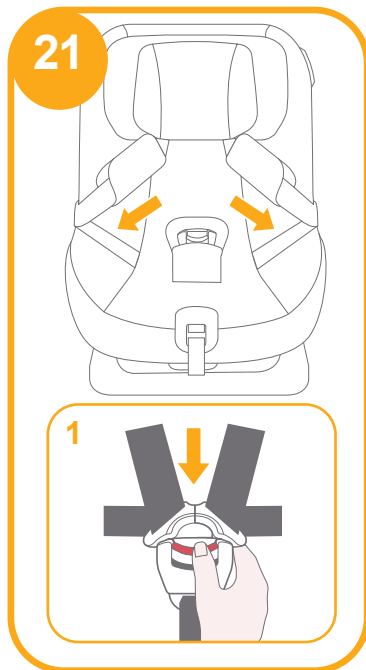

Использование козырька

См. рисунки 23 - 25

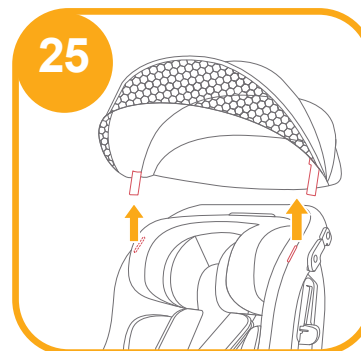
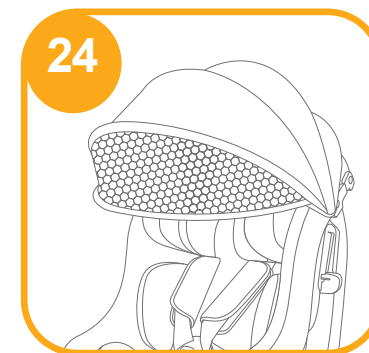
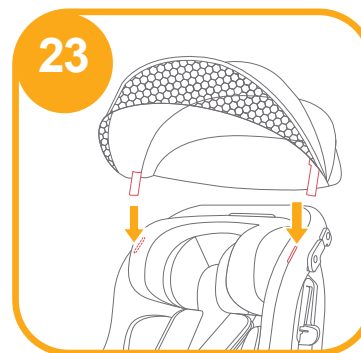

Снятие тканевых деталей

См. рисунки 26 - 33

Нажмите красную кнопку, чтобы расстегнуть пряжку. 26

Выполните шаги 27 - 33, чтобы снять тканевые детали.

Чтобы снова надеть тканевые детали, выполните приведенные выше шаги в обратном порядке.

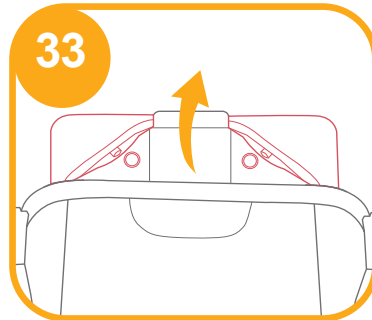
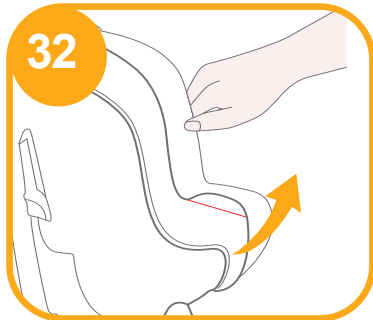
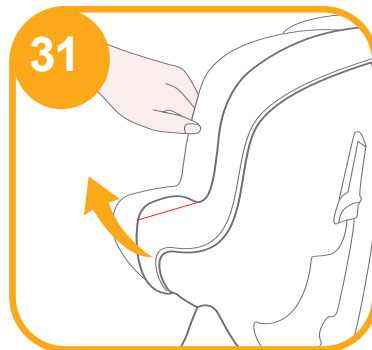
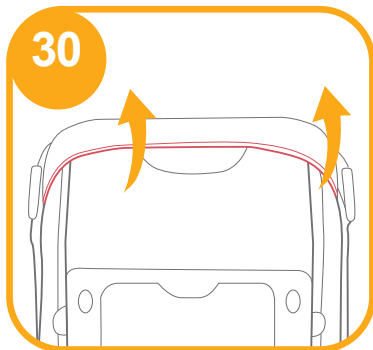
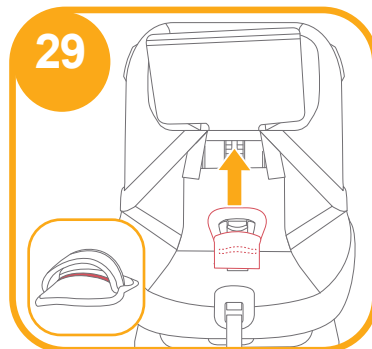
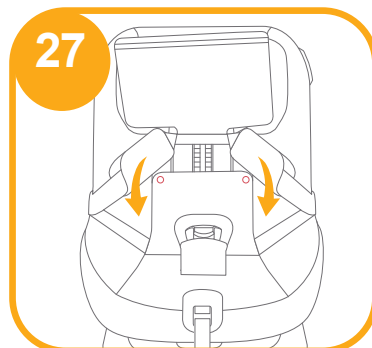

Уход за изделием

- ! Стирайте чехол сиденья и внутреннюю обивку в холодной воде при температуре не выше 30°C.
- ! Запрещается гладить тканевые детали.
- ! Запрещается отбеливать и подвергать тканевые детали химчистке.
- ! Запрещается использовать неразбавленные моющие средства, бензин и другие органические растворители для стирки улучшенного детского автокресла или основания. Это может привести к повреждению улучшенного детского автокресла.
- ! Не выжимайте чехол и внутреннюю обивку сиденья при сушке. От этого на чехле и внутренней обивке сиденья могут появиться складки.
- ! Вывешивайте чехол сиденья и внутреннюю обивку для просушки в тени.
- ! Если улучшенное детское автокресло не используется в течение длительного времени, снимайте его с сиденья автомобиля вместе с основанием. Поместите улучшенное детское автокресло в прохладном сухом месте, недоступном для детей.
- ! Не нарушайте целостность креплений ремней во время очистки.



DA Velkommen til Joie™

Tillykke og velkommen til Joie-familien! Vi er så glade for at være en del af din rejse med den lille. Når du kører med autostolen Steadi™ R129, bruger du en fuldt certificeret og sikker autostol af høj kvalitet. Læs denne vejledning omhyggeligt og følg alle trinene så du sikrer, at dit barn har det behageligt og er ordentligt beskyttet under turen.

For at bruge denne Joie autostol med sikkerhedsselen i køretøjet, skal barnet opfylde følgende krav.

Bagudvendt: Barnets højde 40-105 cm/Barnets maks. vægt 18kg; Fremadvendt: Børnehøjde 76-105 cm/maks. 18kg;

Kontroller venligst

Læs alle instruktionerne i denne vejledning, inden produktet monteres og tages i brug.

! VIGTIGT: GEM DENNE VEJLEDNING TIL SENERE BRUG. LÆS DENNE VEJLEDNING OMHYGGELIGT.

Opbevar venligst brugsvejledningen i rummet på bagsiden af autostolen til fremtidig reference.



Liste over dele

Kontroller, at der ikke mangler nogen dele. Kontakt venligst din forhandler, hvis noget mangler.

- | | | | |
|---|-------------------|----|--------------------------------------|
| 1 | Nakkestøtte | 8 | Låsemekanisme |
| 2 | Skulderselebetræk | 9 | Spænde til sikkerhedssele |
| 3 | Spænde | 10 | Indlæg til spædbørn |
| 4 | Skridtselebetræk | 11 | Håndtag til justering af ryglænet |
| 5 | Seleadapter | 12 | Justeringshåndtag til nakkestøtte |
| 6 | Selejustering | 13 | Opbevaringsrum til brugsvejledningen |
| 7 | Skuldersele | | |

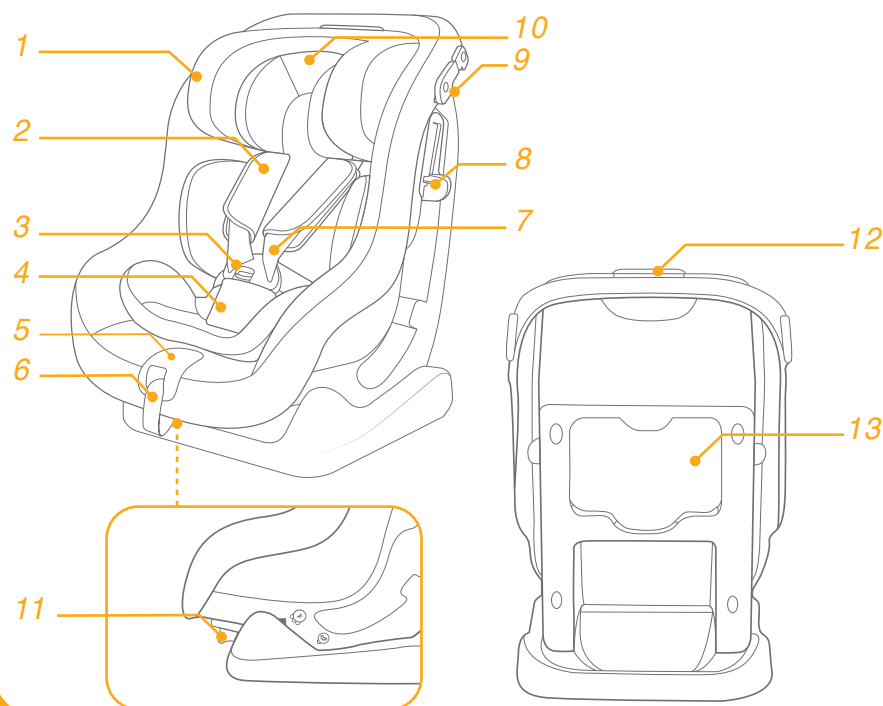

Tilbehør

Kaleche

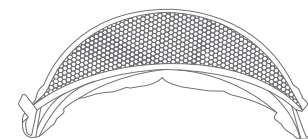

Tilbehør sælges muligvis separat og er muligvis ikke tilgængeligt i dit område.

ADVARSEL

- ! Når autostolen monteres SKAL du holde øje med at dens hårde genstande og plastdele ikke kan komme i klemme i et bevægeligt sæde eller i en køretøjets døre.
- ! Autostolen må IKKE bruge i bagudvendt stilling på sæder med en aktiv airbag foran.
- ! For at bruge denne autostol i henhold til FN regulativ nr. 129, skal dit barn opfylde følgende krav.
- ! Bagudvendt: Barnets højde 40-105 cm/maks. 18kg
- ! Fremadvendt: Barnets højde 76-105 cm/maks. 18kg
- ! VIGTIGT - AUTOSTOLEN MÅ IKKE VENDRE FREMAD, FØR BARNET ER OVER 15 MÅNEDER (se vejledningerne)
- ! Autostolen passer muligvis ikke til alle godkendte køretøjer.
- ! En sele, der holder autostolen fast til køretøjet, skal altid sidde stramt. En sele, der fastholder barnet, skal justeres, så den passer til barnets krop. En sele må aldrig være snoet.
- ! Når dit barn er anbragt i denne autostol, skal sikkerhedsselen bruges korrekt. Sørg for, at alle skødestropper sidder lavt, så bækkenet sidder fast.
- ! Hvis denne forstærket autostol udsættes for voldsomme belastninger i en ulykke, skal den skiftes. En ulykke kan forårsage skader, som ikke kan ses.
- ! Vær opmærksom på faren ved at foretage ændringer eller tilføjelser til anordningen, uden godkendelse af den typegodkendende myndighed, og faren ved ikke at følge autostolens installationsvejledninger, der følger med produktet.
- ! Denne forstærkede autostol skal holdes væk fra sollys, da den ellers kan blive for varm for barnets hud. Mærk altid efter med en hånd, inden du anbringer barnet i autostolen.

ADVARSEL

- ! Efterlad ALDRIG dit barn i autostolen uden opsyn.
- ! Bagage eller andre genstande kan føre til skader i tilfælde af et sammenstød, og de skal derfor spændes ordentligt fast.
- ! Autostolen må IKKE bruges uden de bløde dele.
- ! De bløde dele må ikke erstattes med nogen andre dele, undtagen dele der anbefales af producenten, da de bløde dele er en integreret del af autostolens funktion.
- ! Kontroller, om denne autostol kan monteres korrekt i dit køretøj, før du køber det.
- ! INGEN autostol kan garantere en fuld beskyttelse imod kvæstelser ved en ulykke. Korrekt brug af denne autostol kan dog nedsætte risikoen for alvorlige kvæstelser eller dødsfald.
- ! Du MÅ IKKE montere autostolen uden at følge instruktionerne og advarslerne i denne brugsanvisning, da du ellers kan udsætte dit barn for alvorlig risiko for personskade eller dødsfald.
- ! Brug IKKE denne autostol, hvis den er beskadiget eller mangler dele.
- ! Barnet MÅ IKKE have for stort tøj på, da dette kan gøre, at barnet ikke spændes ordentligt og sikkert fast af skulderselerne og selerne mellem lårene.

Nødsituation

I tilfælde af en nødsituation eller ulykke er det vigtigst, at dit barn straks får førstehjælp og lægebehandling.

Produktoplysninger

1. Dette er et autostol-system med universal-seler. Det er - i henhold til FN-regulativ nr.129 - godkendt til brug i "Universale siddepositioner", som er angivet af bilproducenterne i køretøjets brugervejledning.
2. Hvis du er i tvivl, skal du kontakte producenten af autostolen eller din forhandler.

Materialer Plastik, metal, stof
Patentnummer Afventer patent

Valg af opstillingsmåde

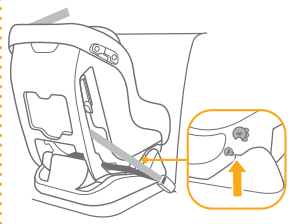
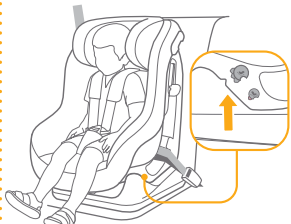
	Barnets størrelse	Opstillingsmåde	Montering	Referencealder
ECE R129	40-105 cm/ ≤18kg	Bagudvendt stilling		Ca. 4 år
	76-105 cm/ ≤18kg	Fremadvendt stilling		15 måneder til ca. 4 år

Vigtigt

Når barnet er egnet til både fremad- og bagudvendt stilling, anbefales det at stille autostolen i bagudvendt stilling, da dette er mere sikkert.

Forholdsregler under opstilling af autostolen

Se billederne 1 - 3

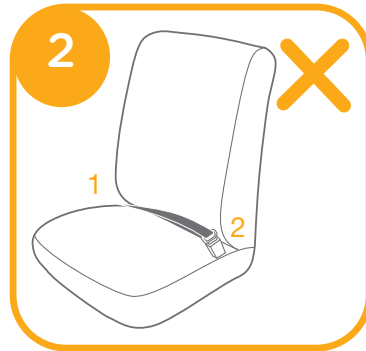
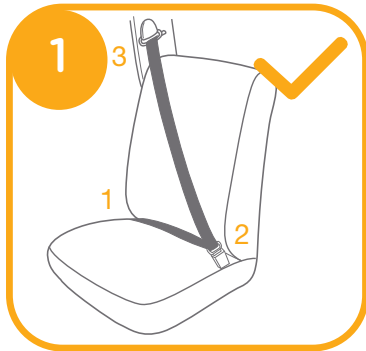

Højdeindstilling

af nakkestøtte og skulderseler

Se billederne 4 - 6

! Når autostolen bruges i bagudvendt stilling, skal højden på skulderselen passe med barnets skuldre. 4

! Når autostolen bruges i fremadvendt stilling, skal højden på skulderselen passe med barnets skuldre. 5

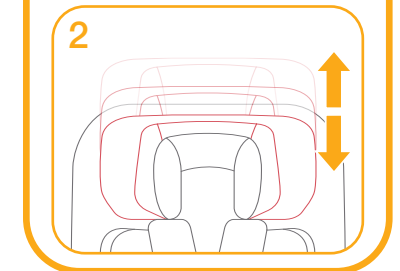
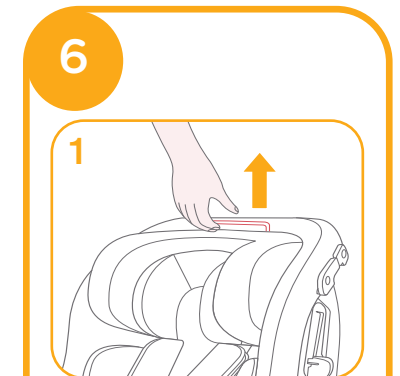

1. Juster hovedstøtten og skulderselerne, så de passer til barnets højde.

2. Træk i justeringshåndtaget til hovedstøtten 6-1, mens du trækker hovedstøtten op eller ned, indtil den klikker sig fast i en af de 6 stillinger. Nakkestøttens stillinger er vist på billede 6

Indstilling af ryglænet

Se billederne 7 - 9

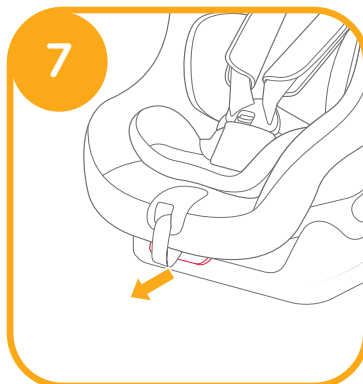

Brug af autostolen i bagudvendt stilling (Børnehøjde 40-105 cm/maks. 18 kg/spædbarn - 4 år gammel)

Se billederne 10 - 18

! Stil autostolen på sædet i køretøjet, og put derefter barnet i autostolen.

! Autostolen må ikke bruges, hvis spændet på køretøjets sikkerhedssele (hunstikket) er for langt til at fastgøre autostolen sikkert. 10-1

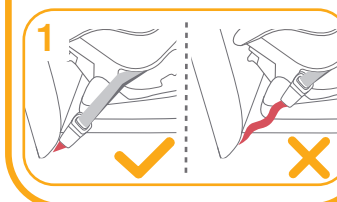
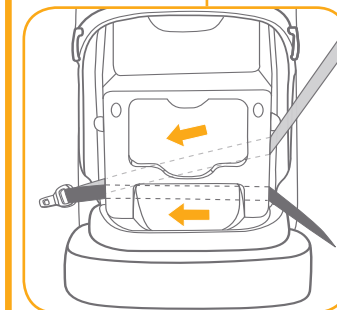
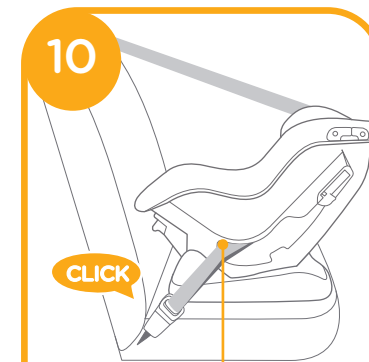

1. Spænd selerne i de grønne spænder til sikkerhedssele på bagsiden af kabinettet. 11

! Skuldreselen skal føres gennem spændet til sikkerhedssele.

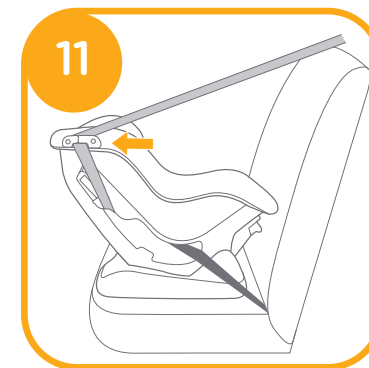

2. Åbn låsemekanismen og stik sikkerhedsselen igennem den. 12

3. Hold på autostolen, og træk samtidigt i sedlerne og fastgør autostolen, så den sidder stramt og sikkert.

! Tjek venligst dette ved at flytte autostolen frem og tilbage.

! Skuldreselen føres gennem spændet til den sikkerhedssele, som vist i 13-1

! Skuldreselen skal føres gennem låseenheden. Sørg for, at låseenheden trykkes ned 13-1

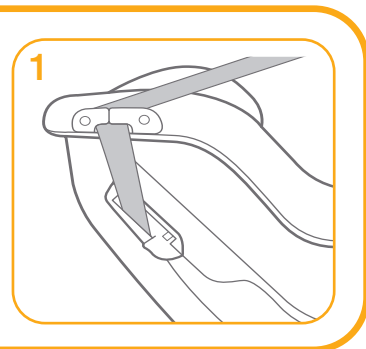
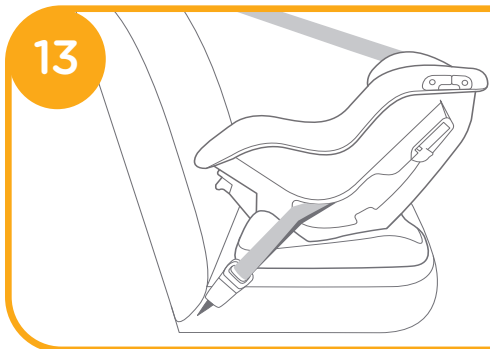
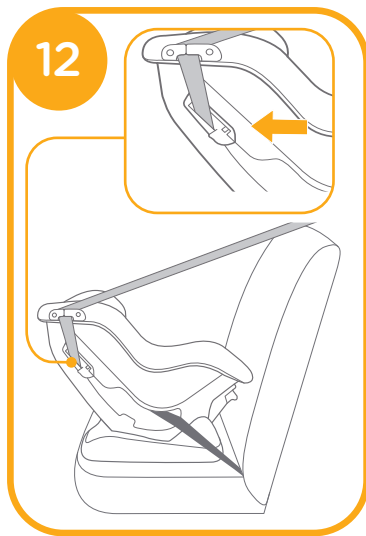

4. For at forlænge skuldreselerne, skal du trykke på knappen til selejustering, mens du trækker skuldreselerne ud for at løsne dem. (tag fat i de to skulderpuder, når du trækker). 14

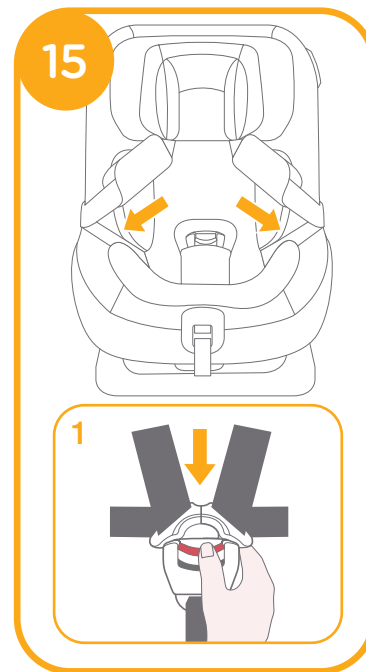
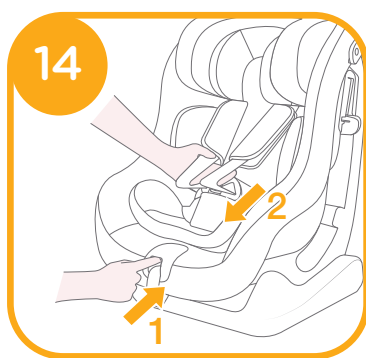

! Vi anbefaler at bruge indlægget, mens barnet er under 60 cm, eller indtil barnet er for stort til indlægget. Indlægget til spædbørn beskytter mere mod stød fra siden. 16

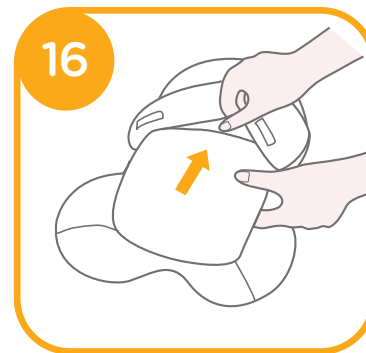

1. Anbring barnet i autostolen, og før begge arme gennem selerne.
2. Lås spændet indtil det klikker. **17**

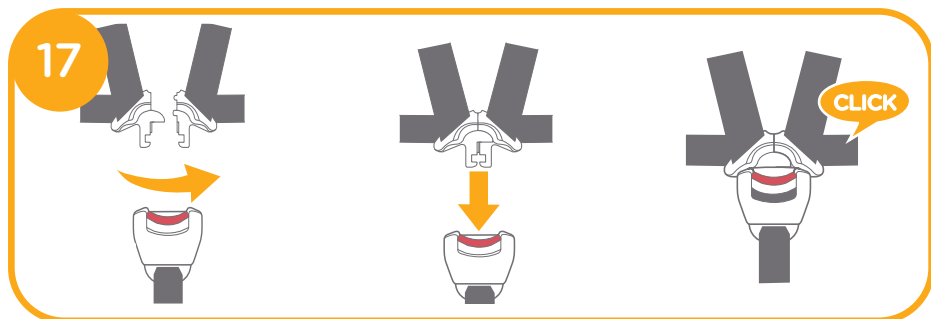

3. Træk selejusteringen nedad, og juster selen til den ønskede længde, så dit barn er spændt ordentligt fast. **18**

! Sørg altid for at barnet er spændt fast med selen, og at selen sidder ordentligt og ikke for løs.

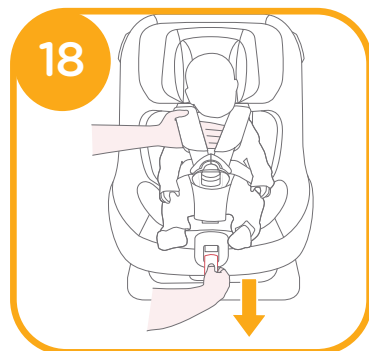

Brug i fremadvendt stilling

(Børnehøjde 76-105 cm/maks. 18 kg/15 måneder - 4 år gammel)

Se billeder **19 - 22**

! Stil autostolen på sædet i køretøjet, og put derefter barnet i autostolen.

! Sikkerhedsselen i køretøjet spændes, som vist i **19**

! Autostolen må ikke bruges, hvis spændet på køretøjets sikkerhedssele (hunstikket) er for langt til at fastgøre autostolen sikkert. **19 -1**

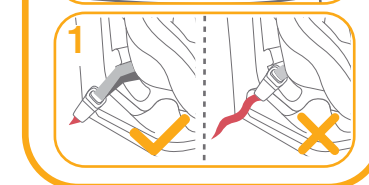
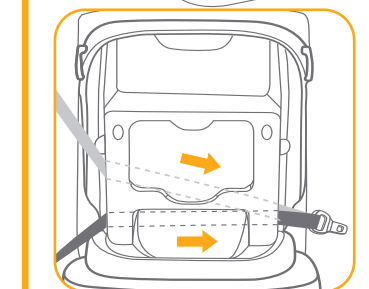

! Skuldreselen skal føres gennem låseenheden og spænderne til sikkerhedsselen. Sørg for, at låseenheden trykkes ned, som vist i **20**

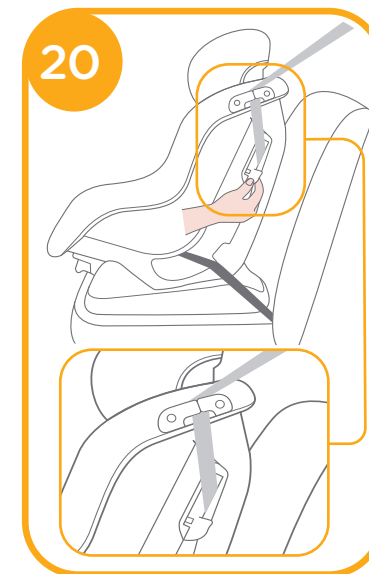

! For at forlænge skulderselerne, skal du trykke på knappen til selejustering, mens du trækker skulderselerne ud for at løsne dem. (tag fat i de to skulderpuder, når du trækker).

! Åbn spændet ved, at trykke på den røde knap. 21-1. placer barnet i sædet og før skulderselerne over barnets skulder. 21

! Fjern indlægget til spædbørn, når produktet bruges i fremadvendt stilling.

! Træk selejusteringen nedad, og juster selen til den ønskede længde, så dit barn er spændt ordentligt fast. 22

! Sørg for, at afstanden mellem barnet og skulderselerne er ca. den samme som tykkelsen af en hånd.

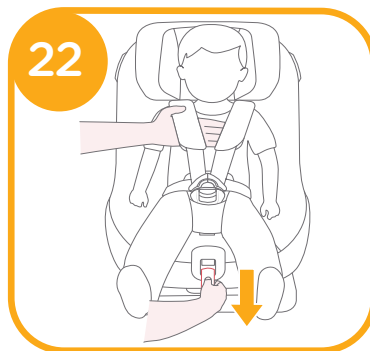
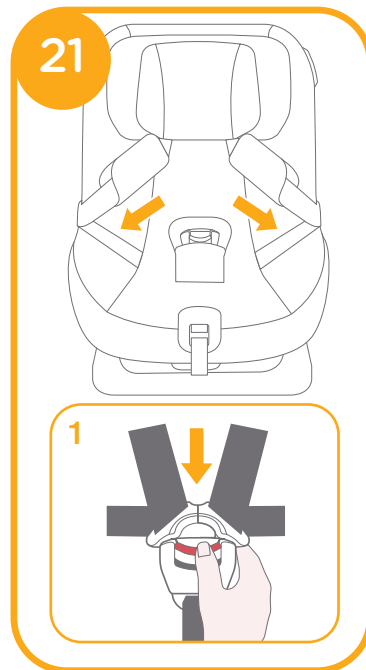

Brug af kalechen

Se billederne 23 - 25

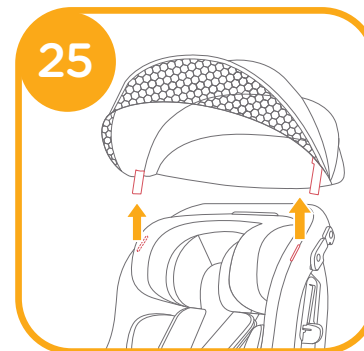
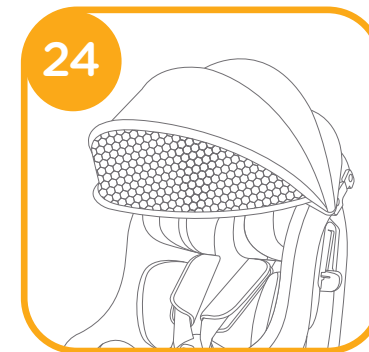
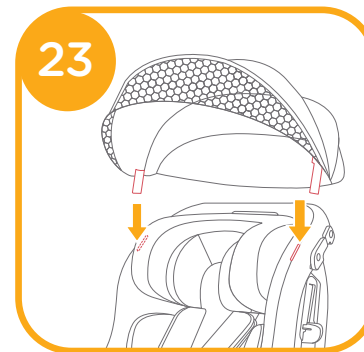

Sådan tages de bløde dele af

Se billederne 26 - 33

Tryk på den røde knap for at åbne låsebeslaget. 26

Følg trinene 27 - 33 for, at tage de bløde dele af.

For at sætte de bløde dele på igen skal du gentage ovenstående trin i omvendt rækkefølge.

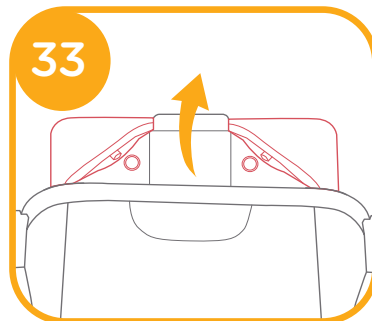
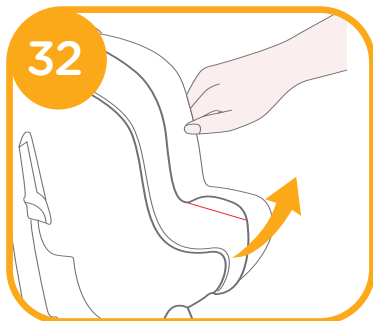
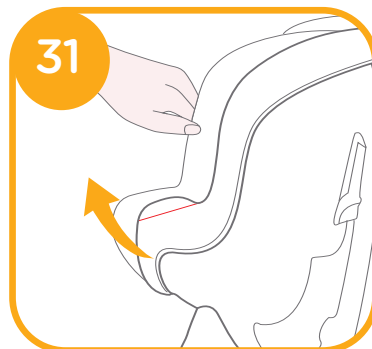
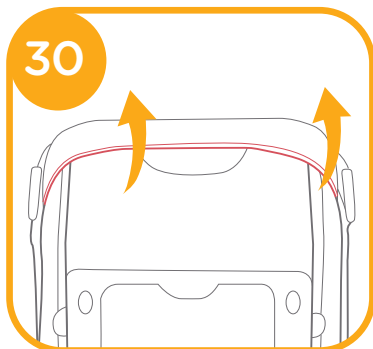
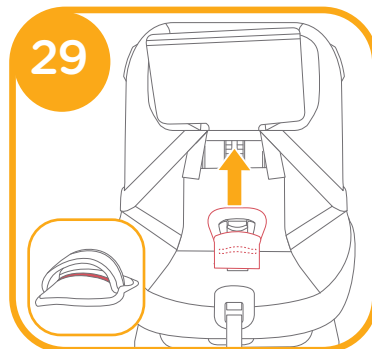
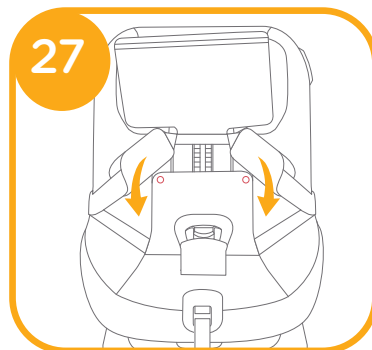

Pleje og vedligeholdelse

- ! Sædebetræk og puder kan vaskes i koldt vand under 30 °C.
- ! De bløde dele må ikke stryges.
- ! De bløde dele må ikke vaskes med blegemiddel eller kemiske rengøringsmidler.
- ! Brug ikke ufortyndede rengøringsmidler, rensebenzin eller andre organiske opløsningsmidler til at vaske autostolen eller bunden. Det kan beskadige autostolen.
- ! Undgå at vride sædebetrækket og puderne for meget, når de skal tørres. Det kan give delene folder.
- ! Sædebetræk og puder skal hænges til tørre i skyggen.
- ! Fjern autostolen og bunden fra køretøjets sæde, hvis de ikke skal bruges i en længere periode. Opbevar autostolen på et køligt og tørt sted, som er utilgængeligt for børn.
- ! Undgå, at pille ved spænderne under rengøring.



Gratulálunk, hogy Ön is a Joie család tagja lett! Nagyon örülünk, hogy részesei lehetünk a kisgyereke életútjának. Mikor a Steadi™ R129 fejlett gyereküléssel utazik, Ön egy kiemelkedő minőségű, teljes mértékben jóváhagyott csecsemőhordozót használ. Kérjük figyelmesen olvassa el ezt a kézikönyvet és kövesse a lépéseket, hogy kényelmes utazást és a legjobb védelmet biztosítsa a gyermekének.

Ahhoz, hogy ezt a Joie fejlett gyerekülést a gépkocsi biztonsági övével használja, a gyermekének a következő követelményeknek kell megfelelnie.

Hátranéző módban: Gyerek magassága 40cm- 105cm / max. 18kg; Előrenéző: Gyerek magassága 76cm-105cm / max 18kg;

Kérjük hagyja jóvá

A termék használata és szerelése előtt olvassa el az útmutatóban lévő összes utasítást.

! FONTOS: ŐRIZZE MEG A KÉSŐBBIEKRE. KÉRJÜK OLVASSA EL FIGYELMESEN.

Kérjük tartsa meg a kezelési útmutatót a hátsó huzat tároló rekeszében a jövőbeni tanulmányozásra.

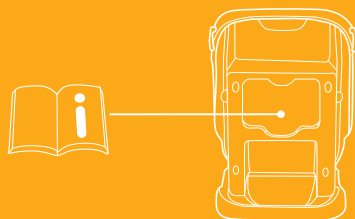

Alkatrészek listája

Kérjük győződjön meg, hogy nincsenek hiányzó részek. Kérjük vegye fel a kapcsolatot a forgalmazóval, ha hiányzik valami.

- | | |
|-------------------------------|--------------------------------------|
| 1 Fejtámasz | 8 Záró eszköz |
| 2 Vállhámcsíj borító | 9 Biztonsági öv nyílás |
| 3 Csát | 10 Csecsemő betét |
| 4 Lábak közötti szíjat borító | 11 Döntés állító kar |
| 5 Állító adapter | 12 Fejtámasz állító kar |
| 6 Állító háló | 13 Használati utasítás tároló rekesz |
| 7 Vállhámcsíj | |

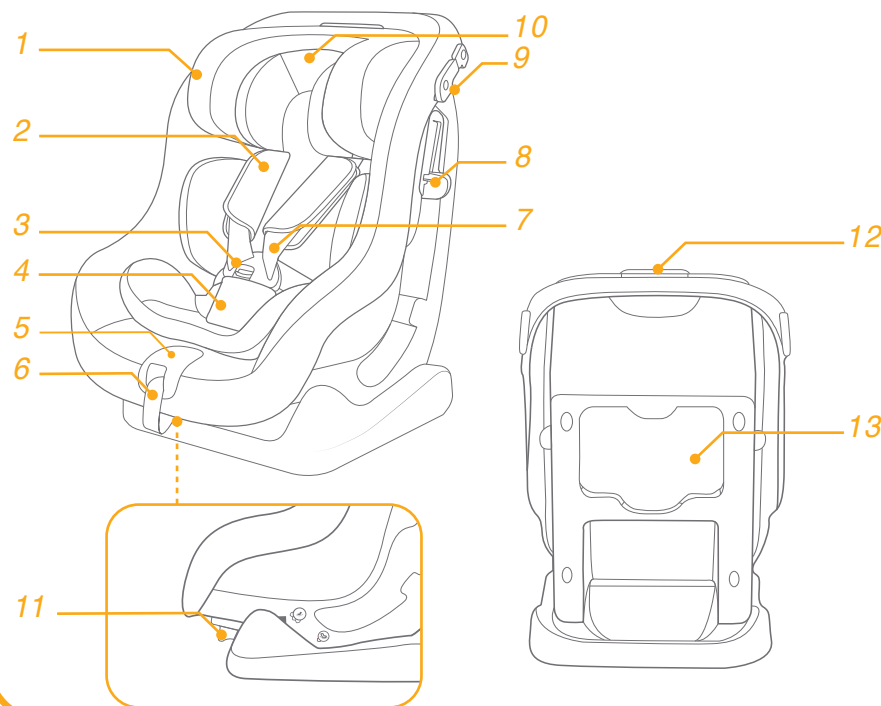

Tartozékok

Ülés

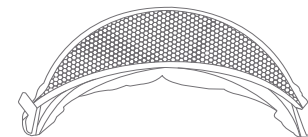

Tartozékokat árulhatnak külön vagy megtörténhet hogy nem elérhetők a régiótól függően.

FIGYELEM

- ! LEGYEN elővigyázatos, hogy a kemény elemek és a fejlett gyerekülés rendszer műanyag alkatrészei olyan helyen legyenek szerelve, hogy azokat ne csíphesse be mozgó ülés vagy a gépkocsi ajtója.
- ! NE használja az előrenéző fejlett gyerekülés rendszert olyan ülés helyzetben ahol aktív első légzsák van szerelve.
- ! Ahhoz, hogy ezt fejlett gyerekülést az UN 129. számú Szabványnak megfelelően tudja használni, a gyermekének a következő követelményeknek kell megfelelnie.
- ! Hátranéző módban: Gyerek magassága 40cm-105cm / max 18kg
- ! Előrenéző: Gyerek magassága 76cm-105cm / max 18kg
- ! FONTOS - NE HASZNÁLJA ELŐRENÉZŐ HELYZETBEN MIELŐTT A GYEREK BETÖLTI A 15 HÓNAPOT (Lásd az útmutatásokat).
- ! Megtörténhet, hogy a fejlett gyerekülés nem talál minden jóváhagyott gépkocsiba.
- ! Bármely szíjpánt amely a fejlett gyerekülést a gépkocsihoz rögzíti feszített kell legyen, minden szíjpánt amely a gyereket tartja a gyerek testéhez kell legyen igazítva és a szíjpántok ne csavarodjanak meg.
- ! Miután a gyereket a fejlett gyerekülésbe helyezte, a biztonsági övet helyesen kell használni. Bármilyen csípőhámot használjon lent, úgy tegye, hogy a medence szorosan álljon.
- ! A fejlett gyerekülést ki kell cserélni amennyiben az baleset során erős stressznek volt kitéve. Egy baleset okozhat olyan sérülést, amelyet nem láthat.
- ! Vegye figyelembe annak veszélyét, hogy bármilyen módosítást vagy hozzáadást végezzen az eszközön a megfelelő hivatal engedélye nélkül, és annak veszélyét hogy ha nem követi pontosan a szerelési útmutatót, amelyet a gyerekülés gyártója bocsátott rendelkezésére.
- ! Kérjük tartsa ezt a fejlett gyerekülést távol napsütéstől, mert túlforrósodhat a gyerek bőre számára. Mindig érintse meg a fejlett gyerekülést, mielőtt a gyereket behelyezné.

FIGYELEM

- ! SOHA ne hagyja a gyermekét felügyelet nélkül ebben a fejlett gyerekülésben.
- ! Minden csomagot vagy más olyan tárgyat amely ütközés esetén sérülést okozhat, megfelelően rögzíteni kell.
- ! A fejlett gyerekülést NE HASZNÁLJA a puha belsők nélkül.
- ! A puha belsőket nem szabad mással kicserélni, mint a gyártó által ajánlottal, mert a puha belső a gyerekülés szerves része.
- ! Vásárlás előtt kérjük ellenőrizze, hogy a fejlett gyerekülés megfelelően beszerelhető a gépkocsijába.
- ! SEMMILYEN fejlett gyerekülés nem biztosít teljes védelmet egy baleset esetén. Ennek ellenére ennek a fejlett gyerekülésnek megfelelő használata csökkenti a gyerek súlyos sérülésének vagy halálának esélyét.
- ! NE szerelje fel ezt a fejlett gyerekülést anélkül, hogy követné a jelen kézikönyv utasításait, másképp komoly sérülés vagy halálveszélynek teheti ki a gyermekét.
- ! NE használja ezt a fejlett gyerekülést ha sérült, vagy részei hiányoznak.
- ! NE öltöztesse a gyermekét nagy méretű ruhába, ez megakadályozhatja, hogy , megfelelően bekösse a váll hámszíjakat és a lába közötti övet.

Sürgősség

Sürgősség vagy baleset esetén a legfontosabb, hogy a gyerekek viselje gondját azonnali elsősegéllyel vagy orvosi kezeléssel.

Termékinformáció

1. Ez egy Univerzális Öves Fejlett Gyerekülés Rendszer. Az UN 129. számú Szabványnak megfelelően engedélyezett, elsődleges használata egy univerzális üléspozícióban, ahogy azt a gépkocsi gyártója leírja a használati utasításban.
2. Amennyiben kétsége lenne, tanácskozzon a Fejlett Gyerekülés Rendszer gyártójával vagy eladójával.

Anyag Műanyag, fém, szövet
Szabványszám Szabvány fenntartott

Válassza ki a szerelési módot

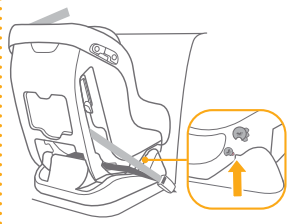
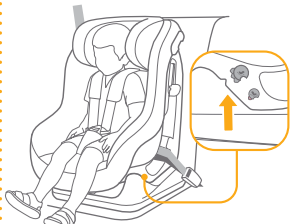
	Gyerek mérete	Szerelési mód	Szerelés	Referencia életkor
ECE R129	40cm-105cm/ ≤18kg	Hátranéző mód		Kb 4 év
	76cm-105cm/ ≤18kg	Előrenéző mód		15 hónaptól kb 4 évig

Fontos

Amikor a gyerek már előre és hátranéző módban tudja használni, ajánlott a gyerekülés szerelése hátranéző módban, mert így biztonságosabb.

Szerelési útmutatók

lásd a képeket 1 - 3

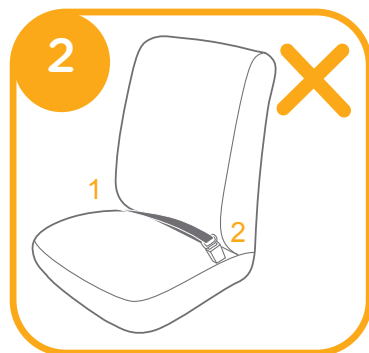
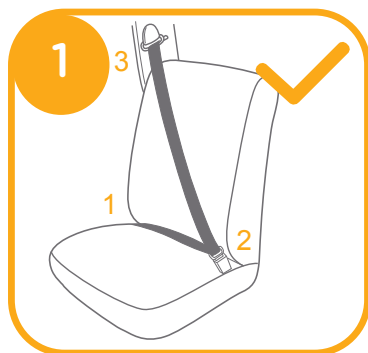

Magasság állítása

fejtámasznak és vállhámcsíjnak

lásd a képeket 4 - 6

! Amikor hátranéző módban használja, a vállhámcsíj magassága a gyerek vállával egy vonalban vagy az alatt kell legyen. 4

! Amikor előrenéző módban használja, a vállhámcsíj magassága a gyerek vállával egy vonalban kell legyen. 5

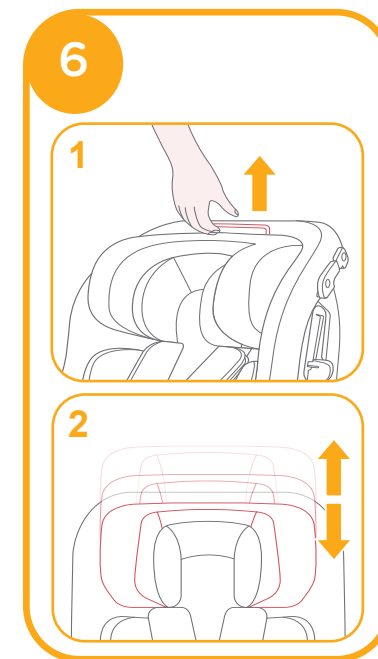
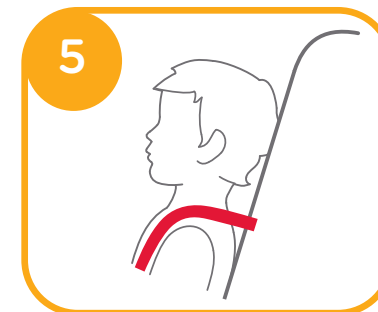
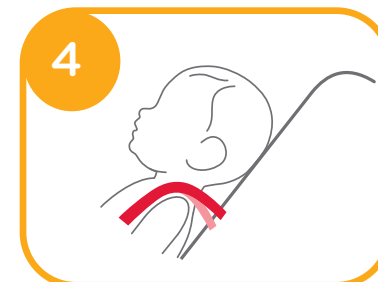

1. Kérjük állítsa be a fejtámaszt és a vállhámcsíjat a helyes magasságba a gyerek magasságának megfelelően.

2. Húzza meg a fejtámasz állító fogantyút 6-1 és közben húzza fel vagy nyomja le a fejtámaszt amíg a 6 pozíció egyikébe bekattan. A fejtámasz pozíciók itt láthatók 6

Döntés állítás

lásd a képeket 7 - 9

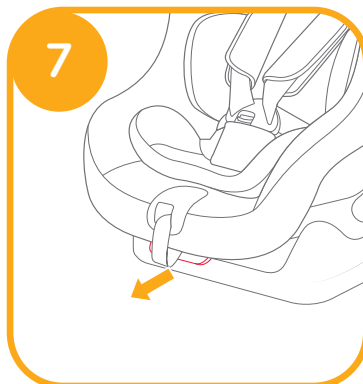

Hátranéző mód használata

(Gyerek magassága 40cm- 105cm / max 18 kg/gyerek - 4 éves)

lásd a képeket 10 - 18

! Kérjük szerelje a gyerekülést a gépkocsi ülésébe, ezután helyezze bele a gyereket.

! A gyerekülés nem használható ha a gépkocsi biztonsági övének csatja (anya) túl hosszú ahhoz hogy a gyerekülést biztonságosan rögzítse.
10-1

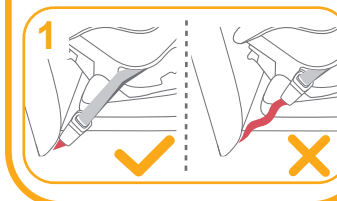
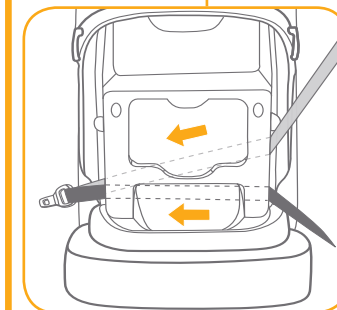
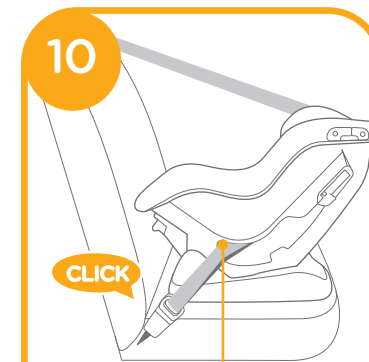

1. Húzza meg az öveget a zöld biztonsági öv nyílásokban a test háta mögött. 11

! A vállöv át kell menjen a biztonsági öv nyíláson.

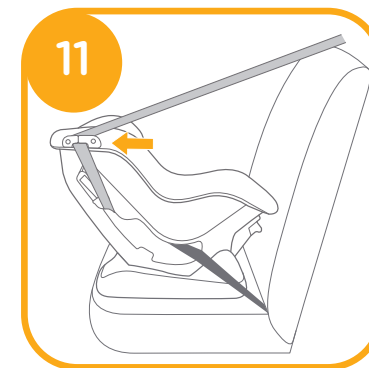

2. Nyissa ki a záróeszközt és helyezze be a biztonsági övet. **12**

3. Miközben a gyerekülést lefele nyomja, húzza a gépkocsi övét, hogy szorosan és biztosan rögzítse a gyerekülést.

! Kérjük ellenőrizze, megmozgatva a gyerekülést előre és hátra.

! A vállöv átmegy a biztonsági öv nyíláson, mint **13-1**

! A vállszíj át kell menjen a záróeszközön, ellenőrizze a záróeszköz le van nyomva, mint **13-1**

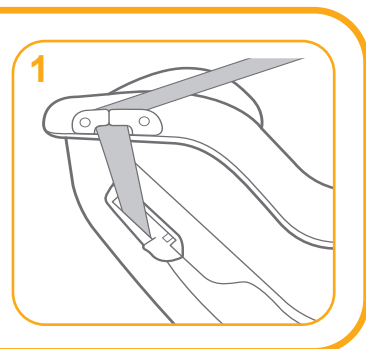
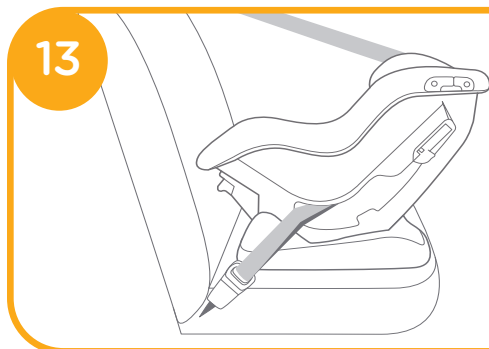
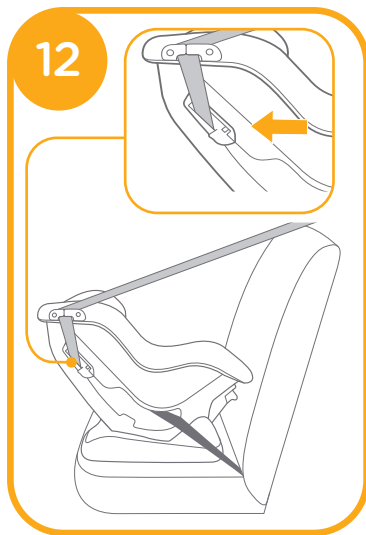

4. A vállhámsszíj hosszításához nyomja meg a hámszíálító gombot, miközben kihúzza a vállhámsszíjat, hogy meglazítsa. (fogja meg mindkét vállpárnát a kihúzáshoz). **14**

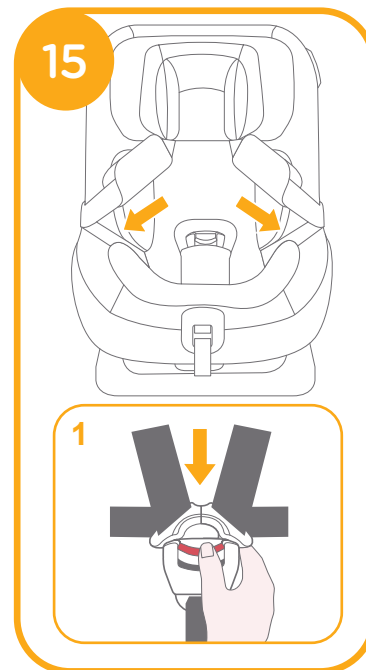
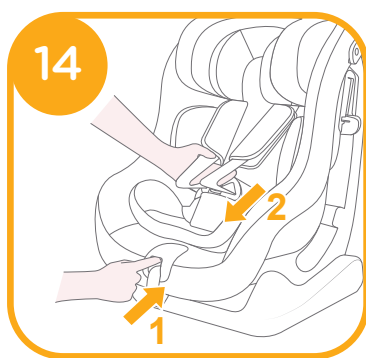

! Ajánlott a teljes csecsemő betét használata amíg a gyerek 60 cm-nél kisebb és használható amíg kinövi a csecsemőbetétet. A csecsemő betét növeli az oldalütések ellen nyújtott védelmet. **16**

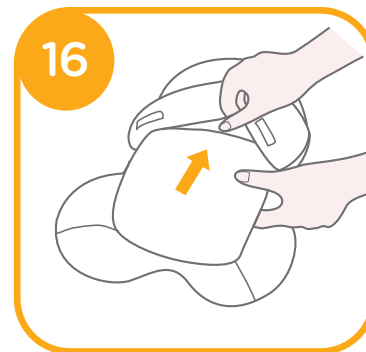

1. Helyezze a gyereket a fejlett gyerekülésbe és mindkét kezét fűzze be a hámszíjakba.
2. Csatolja be a csatot kattanásig. **17**

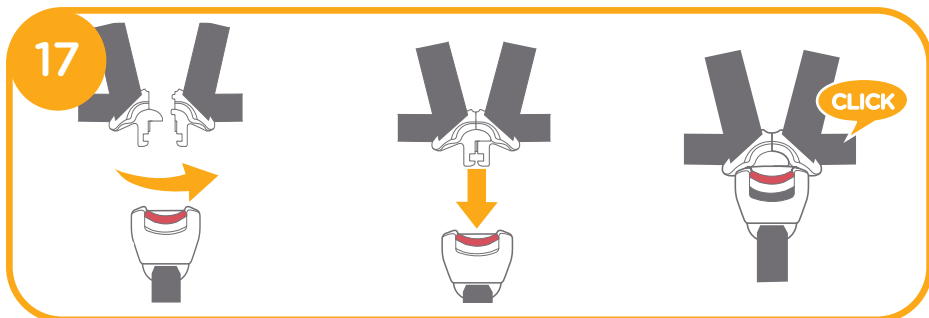

3. Húzza le az állító hálót és állítsa a megfelelő hosszra, hogy a gyerek biztonságban legyen. **18**

! Mindig rögzítse a gyereket a hámszíjakba és megfelelően szorítsa meg, eltávolítva a lógó részeket.

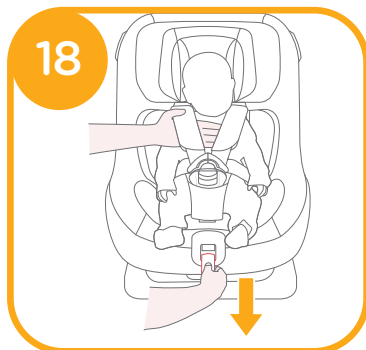

Előrenéző mód használata (Gyerek magassága 76cm- 105cm / max 18 kg/ 15 hónap - 4 éves)

lásd a képeket **19 - 22**

! Kérjük szerelje a gyerekülést a gépkocsi ülésébe, ezután helyezze bele a gyereket.

! A gépkocsi csatjának nyelve helyesen van becsatolva, mint **19**

! A gyerekülés nem használható ha a gépkocsi biztonsági övének csatja (anya) túl hosszú ahhoz hogy a gyerekülést biztonságosan rögzítse. **19-1**

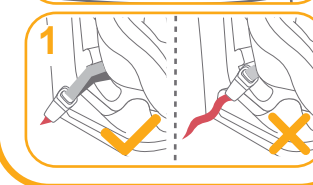
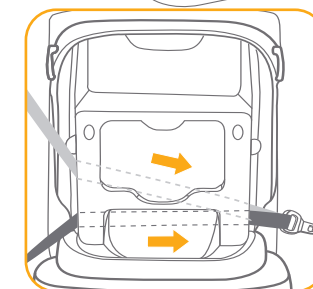

! A vállöv átmegy a záróeszközn és a biztonsági öv nyíláson, ellenőrizze, hogy a záróeszköz le van nyomva, mint **20**

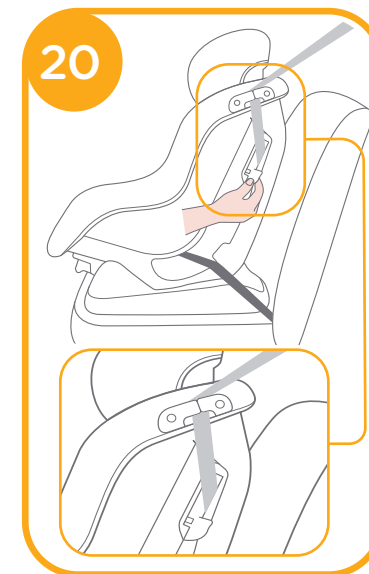

! A vállhámcsíj hosszításhoz nyomja meg a hámszízállító gombot, miközben kihúzza a vállhámcsíjat, hogy meglazítsa. (fogja meg mindkét vállpárnát a kihúzáshoz).

! Nyissa ki az övcsatot határozottan megnyomva a piros gombot. 21-1. Helyezze a gyermeket az ülésbe és tegye a vállövet a gyerek válla fölé. 21

! Távolítsa el a csecsemő betétet előrenéző módban.

! Húzza le az állító hálót és állítsa a megfelelő hosszra, hogy a gyerek biztonságban legyen. 22

! Győződjön meg, hogy a gyerek és a vállhámcsíj közötti távolság körülbelül egy kézvastagságnyi.

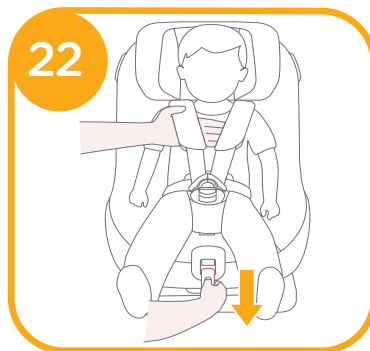
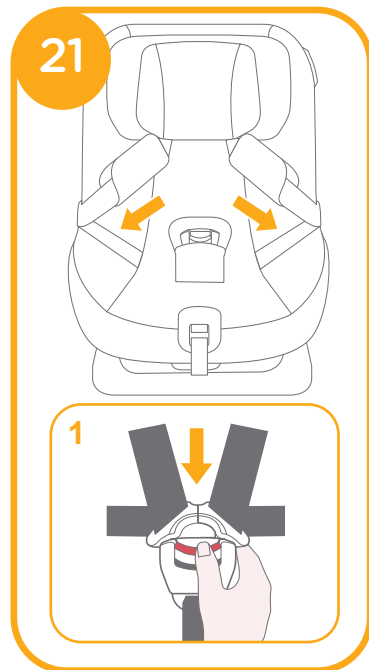

Ülés használata

lásd a képeket 23 - 25

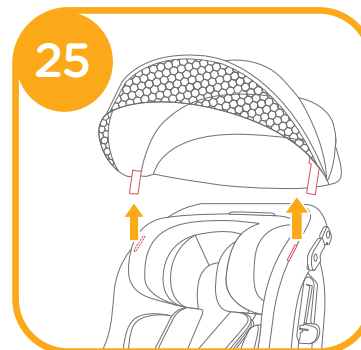
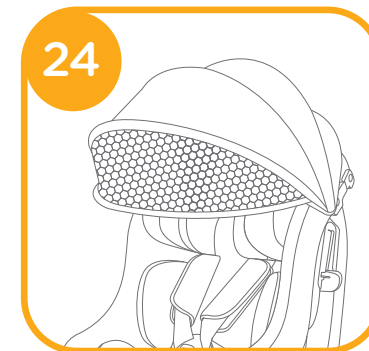
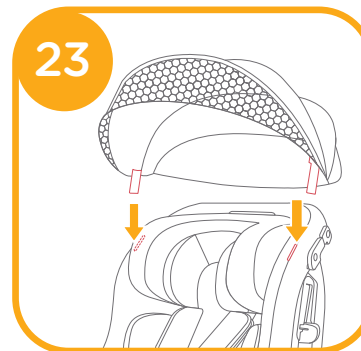

A puha belsők eltávolítása

lásd a képeket 26 - 33

A csat kiengedéséhez nyomja meg a piros gombot. 26

Kövesse az 27 - 33 lépéseket, hogy eltávolítsa a puha belsőt.

A puha belsők újbóli felszereléséhez kérjük ismétlje meg a lépéseket fordított sorrendben.

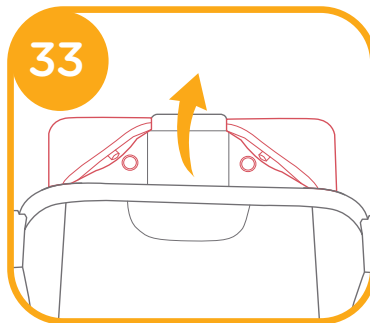
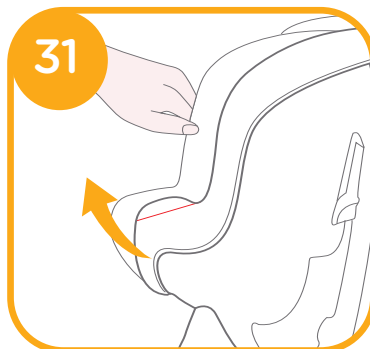
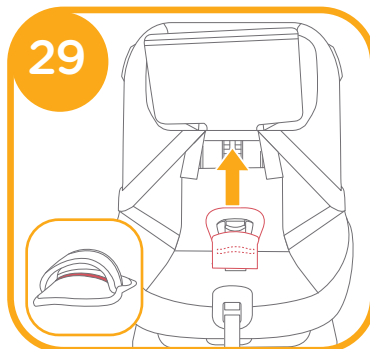
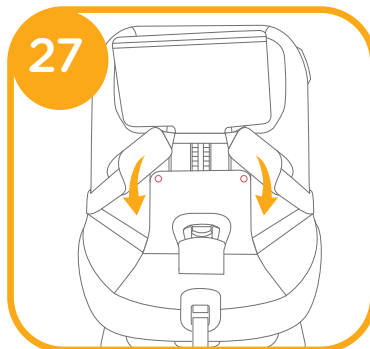
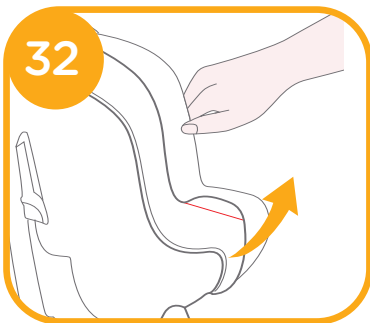
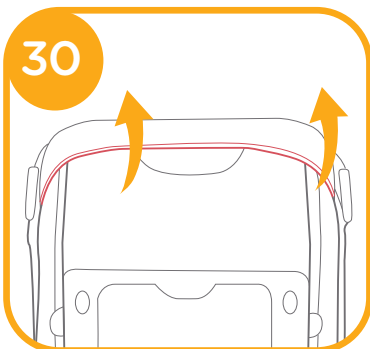
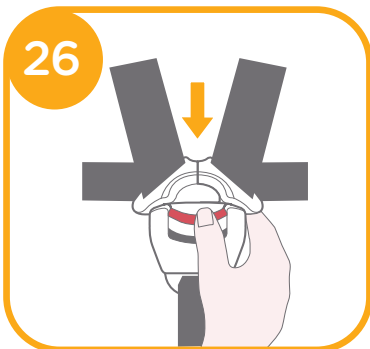

Tisztítás és karbantartás

- ! Kérjük mossa a puha belsőt és a belső bélést hideg vízzel 30°C alatt.
- ! Ne vasalja a puha belsőt.
- ! Ne fehéritse vagy ne tisztítsa a puha belsőt.
- ! Ne használjon hígítás nélküli mosószereket, benzint vagy más szerves oldószert a fejtett gyerekülés vagy az alap mosására. Ezek károsíthatják a fejtett gyerekülést.
- ! Ne csavarja az ülészuzatot vagy a belső bélést, hogy ezzel megszárita. Ráncos maradhat az ülészuzat és a belső bélés.
- ! Kérjük terítse ki száradni az árnyékba az ülészuzatot és a belső bélést.
- ! Amennyiben hosszú ideig nem használja a fejtett gyerekülést vagy az alapot, kérjük vegye ki a gépkocsiból. Tegye a fejtett gyerekülést hűvös, száraz helyre, ahol a gyermek nem érheti el.
- ! Tisztítás közben vigyázzon a hámszij csatolókra.



RO Bun venit la Joie™

Felicitări pentru că ați devenit parte din familia Joie! Ne bucurăm să participăm la călătoria alături de micuțul vostru. Călătorind cu sistemul îmbunătățit de siguranță pentru copii Steadi™ R129, utilizați un sistem de siguranță pentru copii de înaltă calitate, complet certificat. Citiți cu atenție acest manual și urmați fiecare pas pentru a asigura o călătorie confortabilă și cea mai înaltă protecție pentru copilul dvs.

Pentru a utiliza acest modul de transport pentru copii Joie cu centura vehiculului, copilul trebuie să îndeplinească următoarele cerințe.

Cu fața înapoi: Înălțimea copilului 40 cm -105 cm/max. 18 kg;
Orientare spre înainte: Înălțimea copilului 76 cm -105 cm/
max. 18 kg

Verificați

Citiți toate instrucțiunile din manual înainte de asamblarea și utilizarea acestui produs.

! IMPORTANT: PĂSTRAȚI PENTRU CONSULTĂRI ULTERIOARE. CITIȚI CU ATENȚIE.

Păstrați manualul de instrucțiuni în compartimentul de depozitare de pe capacul din spate pentru consultare ulterioară.

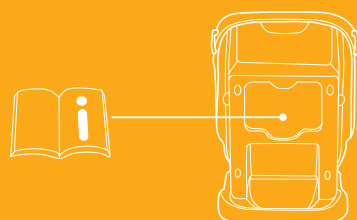

Lista componentelor

Asigurați-vă că nu lipsesc aceste componente. Contactați vânzătorul dacă lipsesc anumite componente.

- | | | | |
|---|---------------------------------|----|--|
| 1 | Suport pentru cap | 8 | Dispozitiv de blocare |
| 2 | Huse curea de umăr | 9 | Fantă pentru centura de siguranță |
| 3 | Cataramă | 10 | Insertie pentru sugari |
| 4 | Huse pentru bandă pentru coapse | 11 | Mâner de reglare înclinare |
| 5 | Adaptor de reglare | 12 | Manetă de reglare a suportului pentru cap |
| 6 | Chingă de reglaj | 13 | Compartimentul pentru depozitarea manualului de instrucțiuni |
| 7 | Ham pentru umăr | | |

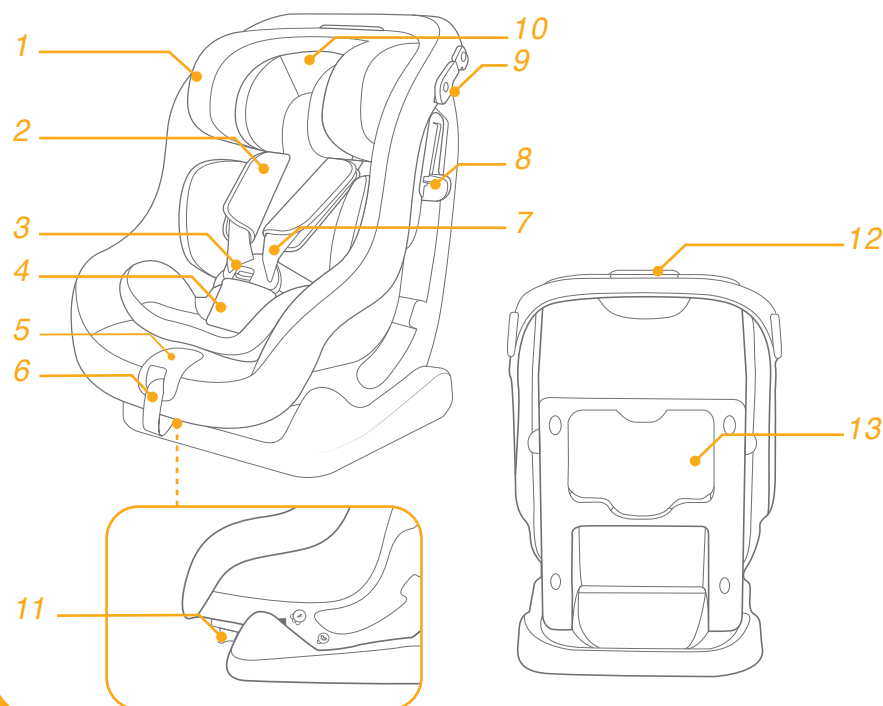

Accesorii

Copertina

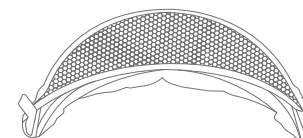

Accesoriile pot fi achiziționate separat sau nu sunt disponibile în funcție de regiune.

AVERTISMENT

- ! AVEȚI GRIJĂ ca articolele rigide și componentele din plastic ale sistemului de siguranță să fie amplasate și instalate astfel încât să nu poată fi prinse de un scaun mobil sau de o ușă a vehiculului.
- ! NU utilizați sistemele de siguranță îmbunătățite pentru copii orientate în spate în raport cu direcția de deplasare a vehiculului în poziții de ședere în care este instalat un airbag frontal.
- ! Pentru a utiliza acest sistem de siguranță îmbunătățit pentru copii în conformitate cu Regulamentul ONU Nr. 129, copilul trebuie să îndeplinească următoarele cerințe.
- ! Cu fața înapoi: Înălțimea copilului 40 cm -105 cm/max. 18 kg
- ! Cu fața înainte: Înălțimea copilului 76 cm 105 cm/max. 18 kg
- ! IMPORTANT - NU UTILIZAȚI SCAUNUL CU FAȚA ÎNAINTE PENTRU COPII CU VÂRSTE MAI MICI DE 15 luni (Consultați instrucțiunile).
- ! Este posibil ca sistemul de siguranță pentru copii să nu se potrivească în toate vehiculele autorizate.
- ! Orice curele folosite pentru fixarea sistemului de siguranță îmbunătățit în vehicul trebuie să fie bine strânse, orice curele folosite pentru fixarea copilului trebuie să fie ajustate în funcție de corpul copilului și aceste curele nu trebuie să fie răsucite.
- ! După plasați copilul în acest sistem de siguranță îmbunătățit pentru copii, cureaua trebuie utilizată corect. Asigurați-vă că orice curea pentru genunchi este plasată jos, astfel încât pelvisul să fie cuplat ferm, fixat.
- ! Dispozitivul trebuie să fie schimbat dacă a fost supus unor tensiuni violente în caz de accident. Un accident poate cauza daune pe care nu le puteți vedea.
- ! Luați în considerare pericolul de a face modificări sau adăugări la dispozitiv fără aprobarea autorității competente, cât și pericolul de a nu urmări îndeaproape instrucțiunile de instalare furnizate de producătorul sistemului de siguranță îmbunătățit pentru copii.
- ! Vă rugăm să păstrați acest sistem de siguranță îmbunătățit pentru copii departe de lumina soarelui, în caz contrar poate fi prea fierbinte pentru pielea copilului. Atingeți întotdeauna sistemul de siguranță îmbunătățit pentru copii înainte de a pune copilul în acesta.

AVERTISMENT

- ! NICIODATĂ nu lăsați copilul nesupravegheat cu acest sistem de siguranță îmbunătățit pentru copii.
- ! Orice bagaje sau alte obiecte care ar putea cauza răniri în cazul unui accident trebuie fixate corespunzător.
- ! Sistemul îmbunătățit de siguranță pentru copii NU TREBUIE utilizat fără componentele moi.
- ! Componentele moi nu trebuie să fie înlocuite decât cu cele recomandate de producător, deoarece componentele moi sunt parte integrantă a performanței sistemului de fixare.
- ! Verificați dacă acest sistem îmbunătățit de siguranță pentru copii poate fi instalat corect în vehiculul dvs. înainte de a-l achiziționa.
- ! NICIUN sistem de siguranță îmbunătățit pentru copii poate garanta protecția completă împotriva rănirii în caz de accident. Cu toate acestea, utilizarea corectă a acestui sistem de siguranță îmbunătățit pentru copii va reduce riscul rănirii grave sau al decesului copilului.
- ! NU instalați acest sistem de siguranță îmbunătățit pentru copii fără a urma instrucțiunile din acest manual sau vă puteți pune copilul într-un pericol grav de rănire sau deces.
- ! NU utilizați acest sistem de siguranță îmbunătățit pentru copii dacă acesta are componente deteriorate sau lipsă.
- ! NU îmbrăcați copilul cu haine largi/prea mari, deoarece acest lucru poate împiedica fixarea corectă și sigură a copilului de curelele pentru umeri și de cureaua pentru coapse între picioare.

Urgențe

În caz de urgență sau accidente, este esențial să îi fie acordate primul ajutor și tratament medical copilului.

Informații referitoare la produs

1. Acesta este sistemul universal îmbunătățit de siguranță pentru copii, cu centuri. Este aprobat în conformitate cu Regulamentul ONU nr. 129, pentru utilizare în primul rând în „poziții de ședere universale” conform indicațiilor producătorilor de vehicule din manualul de utilizare a vehiculului.
2. În caz de nelămuriri, consultați fabricantul sau vânzătorul sistemului de siguranță îmbunătățit pentru copii.

Materiale Plastic, metal, textil
Nr. brevet Brevet în așteptare

Alegeți modul de instalare

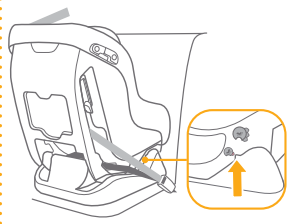
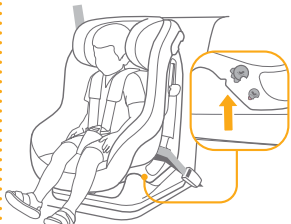
	Dimensiuni copil	Modul de instalare	Instalarea	Vârsta de referință
ECE R129	40 cm-105 cm/ ≤18kg	Modul de orientare spre spate		Aprox. 4 ani
	76cm-105 cm/ ≤18kg	Modul de orientare spre înainte		15 luni până la aproximativ 4 ani

Important

Atunci când copilul este potrivit atât pentru modurile de orientare spre înainte, cât și spre înapoi, se recomandă instalarea acestui sistem de siguranță pentru copii în modul de orientare spre înapoi, deoarece este relativ mai sigur.

Preocupări legate de instalare

consultați imaginile 1 - 3

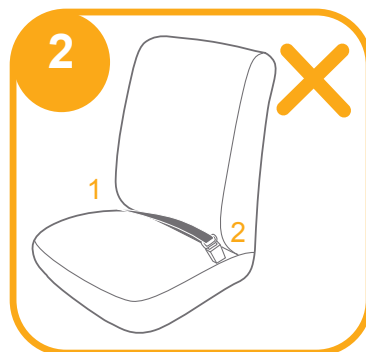
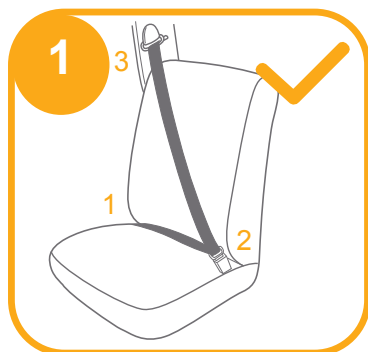

Reglarea înălțimii

pentru suportul pentru cap și hamurile de umăr

consultați imaginile 4 - 6

! Atunci când sunt utilizate în modul orientat spre spate, fantele hamurilor pentru umeri trebuie să fie chiar la nivel sau imediat sub umerii copilului.

4

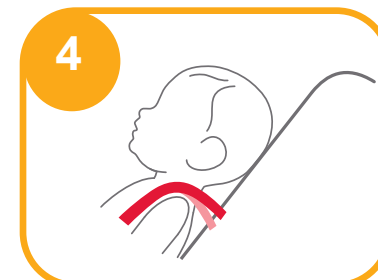

! Atunci când sunt utilizate în modul orientat în față, fantele hamurilor pentru umeri trebuie să fie chiar la nivelul părții de sus a umerilor copilului.

5



1. Vă rugăm să reglați suportul capului și hamurile pentru umeri la înălțimea corespunzătoare în funcție de înălțimea copilului.

2. Trageți maneta de reglare a suportului pentru cap 6-1, în timp ce trageți în sus sau împingeți în jos suportul pentru cap până când se fixează în una dintre cele 6 poziții. Pozițiile suportului pentru cap sunt prezentate la 6

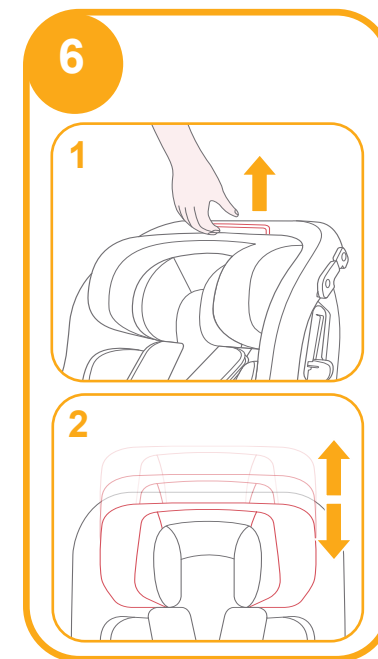

Reglarea înclinării

consultați imaginile 7 - 9

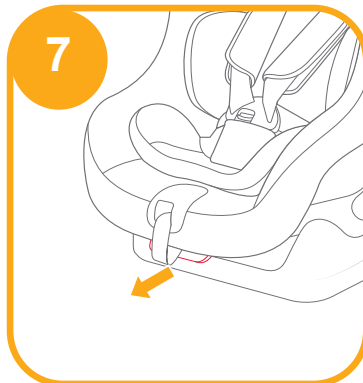

Utilizarea în modul de orientare spre spate Înălțimea cuprinsă între 40 cm - 105 cm/max. 18kg/sugar - 4 ani)

consultați imaginile 10 - 18

! Vă rugăm să instalați sistemul de siguranță pentru copii pe scaunul vehiculului, apoi să puneți copilul în sistemul de siguranță pentru copii.

! Sistemul de siguranță pentru copii nu poate fi utilizat dacă catarama centurii de siguranță a vehiculului (capătul cataramei mamă) este prea lungă pentru a ancora fix sistemul de siguranță pentru copii. 10-1

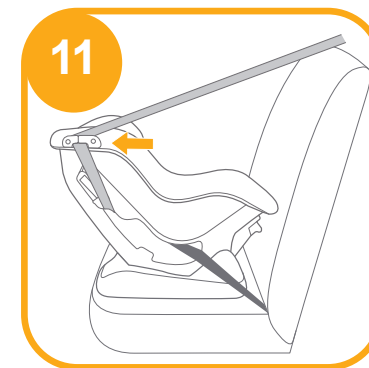
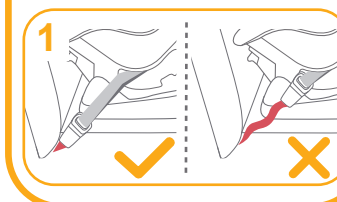
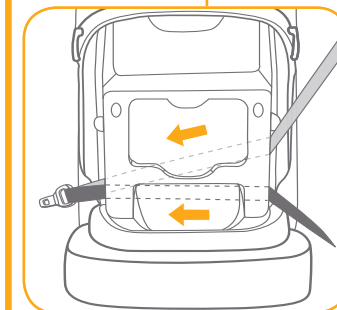
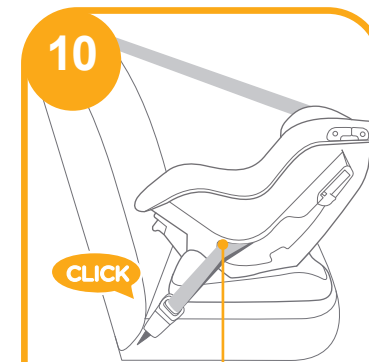

1. Fixați centurile în fantele verzi pentru centura de siguranță din spatele corpului. 11

! Partea pentru umăr a centurii trebuie să treacă prin fanta centurii de siguranță.

2. Deschideți dispozitivul de blocare și introduceți centura de umăr a vehiculului prin acesta. 12

3. În timp ce apăsați sistemul de siguranță în scaunul vehiculului, trageți centurile pentru a fixa strâns sistemul de siguranță.

! Verificați instalarea corectă prin mișcarea sistemului de siguranță pentru copii în față și în spate.

! Partea pentru umăr a centurii trece prin fantele centurii de siguranță, conform 13-1

! Centura de umăr trece prin dispozitivul de blocare, confirmați că dispozitivul de blocare este împins în jos, conform 13-1

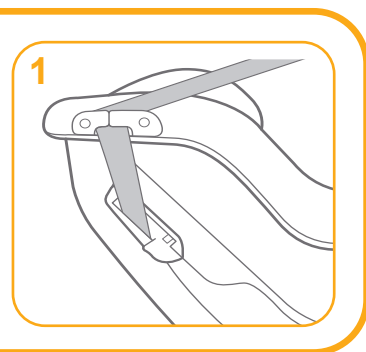
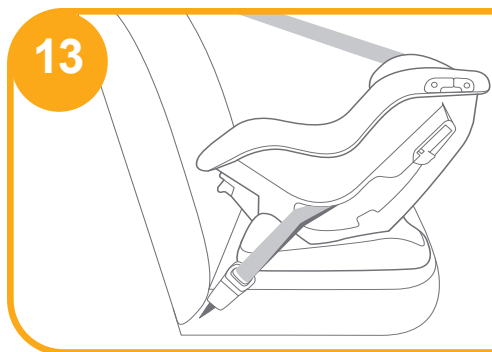
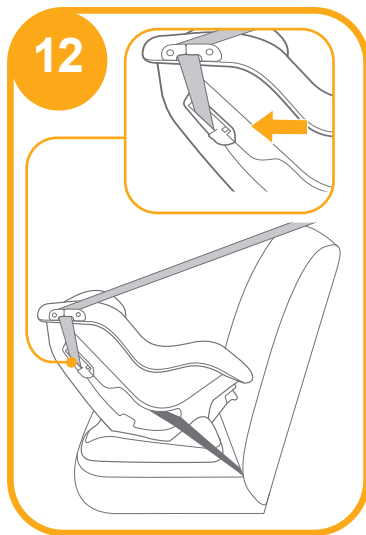

4. Pentru a prelungi centurile hamului, apăsați butonul de reglare a hamului în timp ce scoateți hamurile umărului, pentru a le slăbi. (apucați de ambele pernuțe de umăr pentru a trage). 14

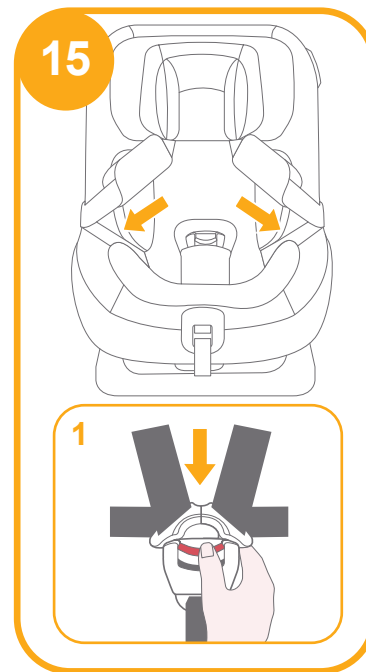
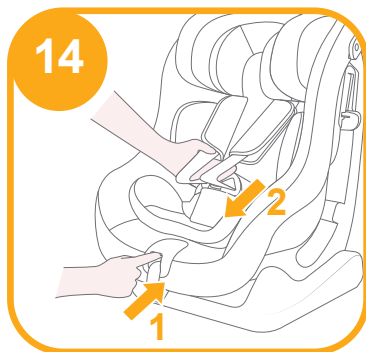

! Recomandăm utilizarea inserției complete pentru confort pentru copii cu înălțimea sub 60 cm sau până când inserția devine neîncăpătoare. Inserția pentru copii crește protecția la impact lateral. 16

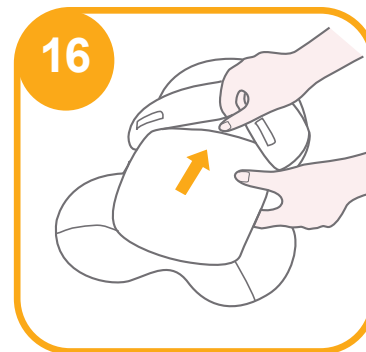

1. Așezați copilul în sistemul de siguranță îmbunătățit pentru copii și treceți ambele brațe ale copilului prin hamuri.
2. Cuplați catarama până când se fixează cu un clic. 17

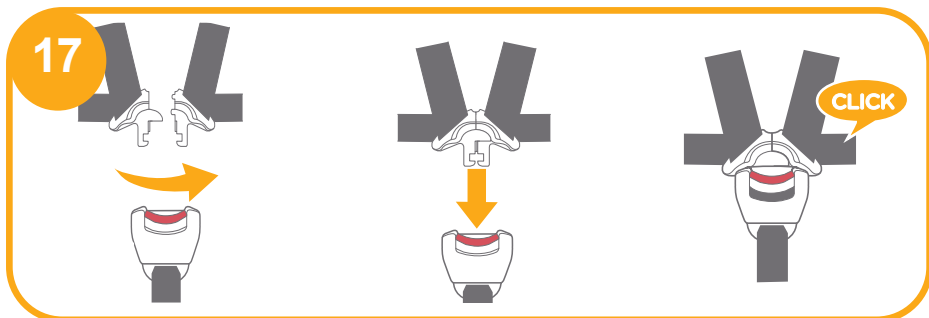

3. Trageți în jos husa de reglare și reglați hamul astfel încât copilul să fie bine fixat. 18

! Mențineți întotdeauna copilul fixat în ham și strâns în mod corespunzător prin îndepărtarea oricărui joc.

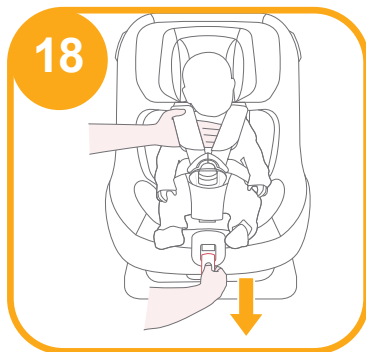

Utilizarea în modul de orientare spre înainte (înălțimea copilului 76 cm-105 cm/max. 18 kg/15 luni- 4 ani)

consultați imaginile 19 - 22

! Vă rugăm să instalați sistemul de siguranță pentru copii pe scaunul vehiculului, apoi să puneți copilul în sistemul de siguranță pentru copii.

! Limba cataramei vehiculului este cuplată corect cu catarama, ca în 19

! Sistemul de siguranță pentru copii nu poate fi utilizat dacă catarama centurii de siguranță a vehiculului (capătul cataramei mamă) este prea lungă pentru a ancora fix sistemul de siguranță pentru copii. 19-1

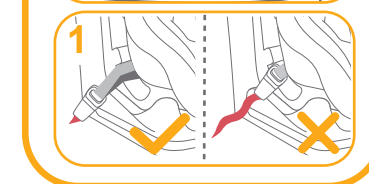
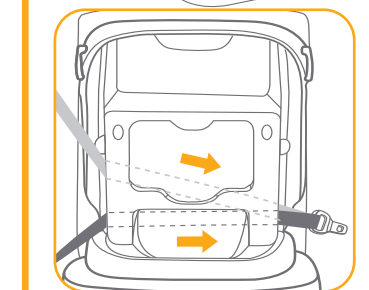

! Partea pentru umăr a centurii trece prin dispozitivul de blocare și prin fantele centurii de siguranță. Asigurați-vă că dispozitivul de blocare este împins în jos, conform 20

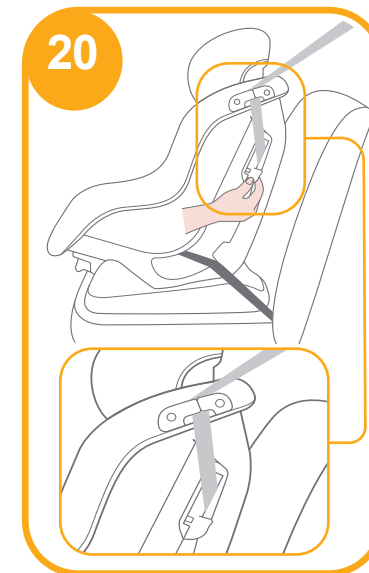

! Pentru a prelungi centurile hamului, apăsați butonul de reglare a hamului în timp ce scoateți hamurile umărului, pentru a le slăbi. (apucați de ambele pernuțe de umăr pentru a trage).

! Deschideți catarama centurii, apăsând ferm pe butonul roșu. 21 -1. așezați copilul în scaun și puneți centurile de umăr peste umărul copilului. 21

! Îndepărtați inserția pentru sugari în modul orientat înainte.

! Trageți în jos husa de reglare și reglați hamul astfel încât copilul să fie fixat. 22

! Asigurați-vă că spațiul dintre copil și curelele hamului de umăr este de aproximativ o lățime de mână.

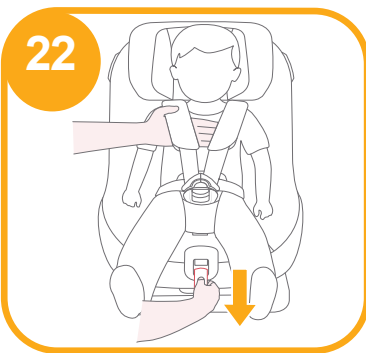
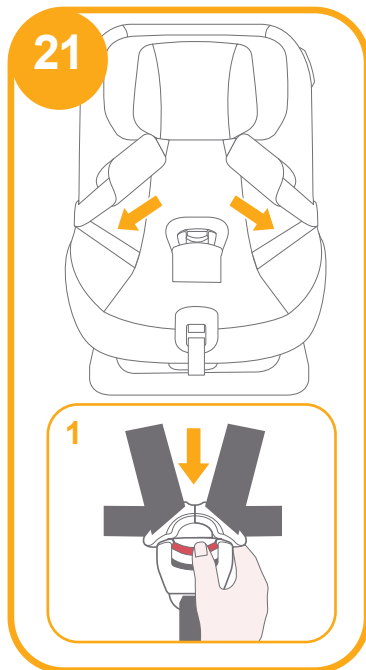

Utilizarea copertinei

consultați imaginile 23 - 25

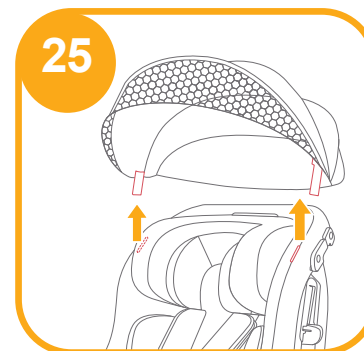
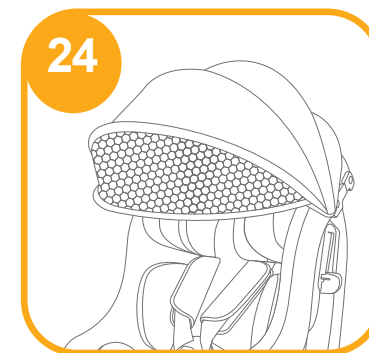
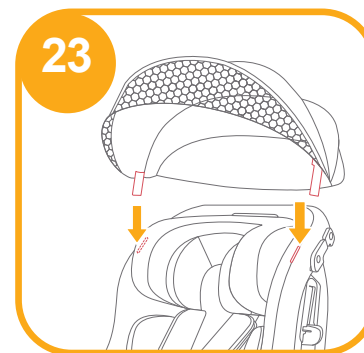

Demontarea părților moi

consultați imaginile 26 - 33

Apăsați butonul de culoare roșie pentru a decupla catarama. 26

Urmați pașii 27 - 33 pentru a detașa componentele moi.

Pentru a reatașa componentele moi, vă rugăm repetați pașii de mai sus în ordine inversă.

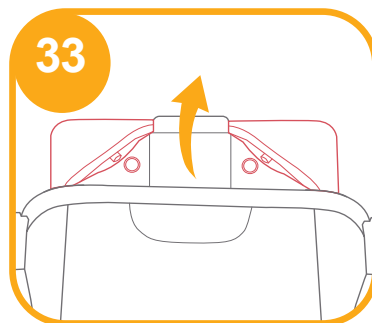
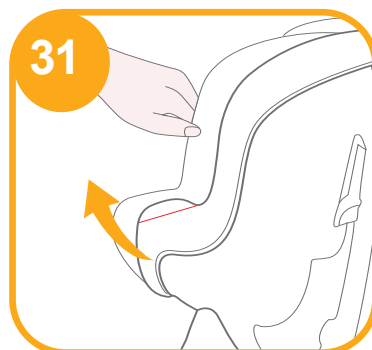
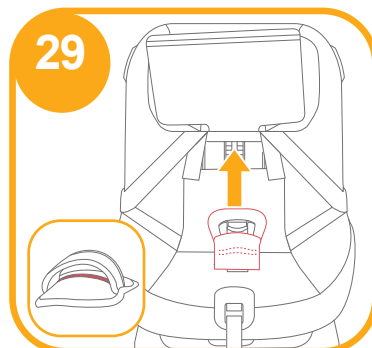
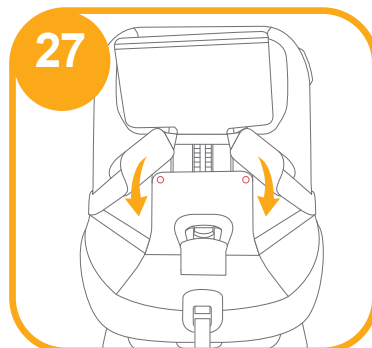
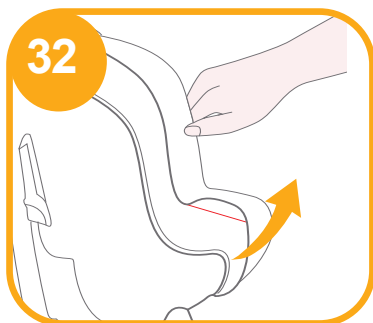
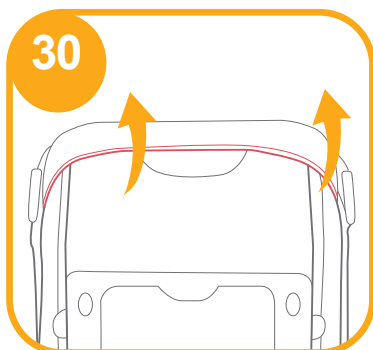
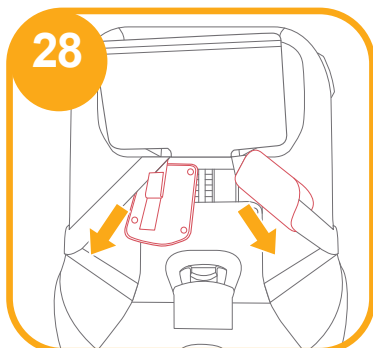

Îngrijire și întreținere

- ! Spălați componentele moi și căptușeala interioară cu apă rece, sub 30°C.
- ! Nu călcați componentele moi.
- ! Nu înălbiți sau nu curățați chimic componentele moi.
- ! Nu utilizați detergenți neutri nediluți, benzină sau alți solvenți organici pentru a spăla sistemul de siguranță îmbunătățit pentru copii sau baza. Poate cauza deteriorarea sistemului de siguranță îmbunătățit pentru copii.
- ! Nu stoarceți husa scaunului și căptușeala interioară pentru a le usca. Poate lăsa cute în husa scaunului și căptușeala interioară.
- ! Lăsați husa scaunului și căptușeala interioară să se usuce în aer liber, la umbră.
- ! Îndepărtați sistemul de siguranță îmbunătățit pentru copii și baza de pe scaunul vehiculului dacă nu le folosiți pentru o perioadă lungă de timp. Puneți sistemul de siguranță îmbunătățit pentru copii într-un loc răcoros și uscat și unde copilul nu îl poate accesa.
- ! Nu manipulați conectorii cablajului în timpul curățării.



EL Καλώς ήλθατε στη Joie™

Συγχαρητήρια, γίνετε μέλος της οικογένειας Joie! Είμαστε ιδιαίτερος ενθουσιασμένοι που θα βρισκόμαστε μαζί στο ταξίδι σας με το μικρό σας. Όταν ταξιδεύετε με το ενισχυμένο κάθισμα ασφαλείας Steadi™ R129 χρησιμοποιείτε ένα παιδικό κάθισμα ασφαλείας υψηλής ποιότητας, πλήρως πιστοποιημένο ως προς την ασφάλειά του. Διαβάστε προσεκτικά αυτό το εγχειρίδιο και ακολουθήστε κάθε βήμα για να εξασφαλίσετε άνετη μετακίνηση και βέλτιστη προστασία για το παιδί σας.

Για να χρησιμοποιήσετε αυτό το ενισχυμένο παιδικό κάθισμα ασφαλείας με τη ζώνη του οχήματος, το παιδί σας πρέπει να πληροί τις ακόλουθες απαιτήσεις.

Κάθισμα στραμμένο προς τα πίσω: Ύψος παιδιού 40-105 εκ. /έως 18 κιλά, Κάθισμα στραμμένο προς τα εμπρός: Ύψος παιδιού 76-105 εκ. /έως 18 κιλά.

Παρακαλούμε ελέγξτε τα ακόλουθα

Διαβάστε όλες τις οδηγίες σε αυτό το εγχειρίδιο πριν την εγκατάσταση και χρήση του προϊόντος.

! ΣΗΜΑΝΤΙΚΟ: ΦΥΛΑΞΤΕ ΓΙΑ ΜΕΛΛΟΝΤΙΚΗ ΑΝΑΔΡΟΜΗ. ΔΙΑΒΑΣΤΕ ΠΡΟΣΕΚΤΙΚΑ.

Φυλάξτε το εγχειρίδιο οδηγιών στον αποθηκευτικό θάλαμο στο πίσω κάλυμμα.

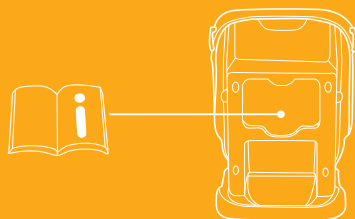

Κατάλογος εξαρτημάτων

Βεβαιωθείτε ότι δεν λείπουν εξαρτήματα. Επικοινωνήστε με το κατάστημα πώλησης σε περίπτωση που λείπει κάτι.

- | | | | |
|---|------------------------|----|---|
| 1 | Στήριγμα κεφαλιού | 8 | Διάταξη ασφάλισης |
| 2 | Καλύμματα ιμάντων ώμου | 9 | Υποδοχή ζώνης ασφαλείας |
| 3 | Πόρπη | 10 | Ένθεμα βρέφους |
| 4 | Κάλυμμα ιμάντα καβάλου | 11 | Λαβή ρύθμισης ανάκλισης |
| 5 | Προσαρμογέας ρύθμισης | 12 | Μοχλός ρύθμισης στηρίγματος κεφαλιού |
| 6 | Ιμάντας ρύθμισης | 13 | Αποθηκευτικός θάλαμος εγχειριδίου οδηγιών |
| 7 | Ιμάντας ώμου | | |

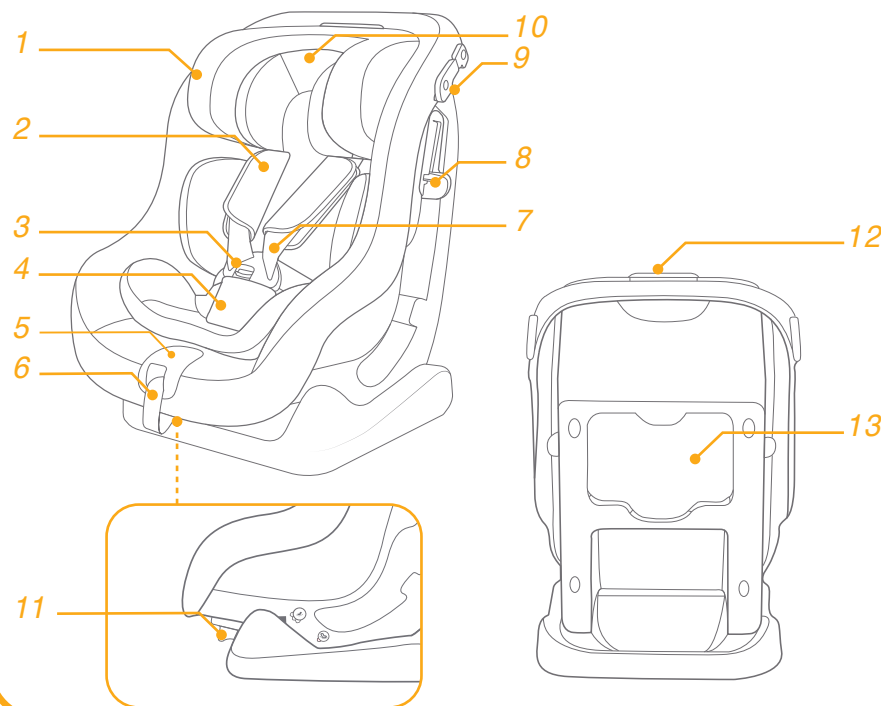

Εξάρτημα

Κουκούλα

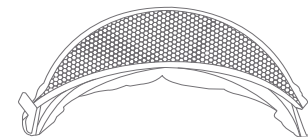

Τα εξαρτήματα ενδέχεται να πωλούνται ξεχωριστά ή να μην είναι διαθέσιμα ανάλογα με την περιοχή.

ΠΡΟΕΙΔΟΠΟΙΗΣΗ

- ! ΦΡΟΝΤΙΣΤΕ ώστε τα άκαμπτα αντικείμενα και τα πλαστικά μέρη του ενισχυμένου παιδικού καθίσματος ασφαλείας να τοποθετηθούν και να εγκατασταθούν με τρόπο που να μην είναι δυνατόν να παγιδευτούν από ένα κινούμενο κάθισμα ή την πόρτα του οχήματος.
- ! ΜΗΝ χρησιμοποιείτε το παιδικό κάθισμα στραμμένο προς τα πίσω σε καθίσματα οχημάτων όπου υπάρχει εγκατεστημένος ενεργός μπροστινός αερόσακος.
- ! Για να χρησιμοποιήσετε αυτό το παιδικό κάθισμα ασφαλείας σύμφωνα με τον Κανονισμό 129 του ΟΗΕ, το παιδί σας θα πρέπει να πληροί τις ακόλουθες προϋποθέσεις.
- ! Κάθισμα στραμμένο προς τα πίσω: Ύψος παιδιού 40-105 εκ. / έως 18 κιλά
- ! Κάθισμα στραμμένο προς τα εμπρός: Ύψος παιδιού 76-105 εκ. / έως 18 κιλά
- ! ΣΗΜΑΝΤΙΚΟ - ΜΗΝ ΤΟΠΟΘΕΤΕΙΤΕ ΤΟ ΠΑΙΔΙ ΜΕ ΤΟ ΠΡΟΣΩΠΟ ΠΡΟΣ ΤΑ ΕΜΠΡΟΣ ΠΡΟΤΟΥ ΓΙΝΕΙ 15 ΜΗΝΩΝ (Ανατρέξτε στις οδηγίες).
- ! Το ενισχυμένο παιδικό κάθισμα ασφαλείας μπορεί να μην ταιριάζει σε όλα τα εγκεκριμένα οχήματα.
- ! Οι ιμάντες που συγκρατούν το ενισχυμένο παιδικό κάθισμα ασφαλείας στο όχημα πρέπει να είναι σφιχτοί, ενώ οι ιμάντες που συγκρατούν το παιδί πρέπει να προσαρμόζονται στο σώμα του παιδιού και δεν πρέπει να συστρέφονται.
- ! Αφού τοποθετήσετε το παιδί σας σε αυτό το ενισχυμένο παιδικό κάθισμα ασφαλείας, η ζώνη ασφαλείας πρέπει να χρησιμοποιηθεί σωστά. Βεβαιωθείτε ότι κάθε ιμάντας μέσης φοριέται χαμηλά, έτσι ώστε η λεκάνη να συγκρατείται σταθερά σε περίπτωση καταπόνησης.
- ! Αυτό το ενισχυμένο κάθισμα πρέπει να αντικαθίσταται αν έχει υποστεί έντονη καταπόνηση σε περίπτωση ατυχήματος. Ένα ατύχημα μπορεί να προκαλέσει βλάβη που δεν μπορείτε να δείτε.
- ! Αναλογιστείτε τους κινδύνους τυχόν τροποποιήσεων ή προσθηκών στο κάθισμα χωρίς την έγκριση της αρμόδιας αρχής, καθώς και τον κίνδυνο της μη τήρησης των οδηγιών εγκατάστασης που παρέχονται από τον κατασκευαστή του καθίσματος ασφαλείας.

ΠΡΟΕΙΔΟΠΟΙΗΣΗ

- ! Προστατέψτε το ενισχυμένο παιδικό κάθισμα ασφαλείας από ηλιακό φως, διαφορετικά ενδέχεται να είναι πολύ ζεστό για την επιδερμίδα του παιδιού. Ελέγχετε πάντα τη θερμοκρασία του καθίσματος πριν τοποθετήσετε το παιδί μέσα σε αυτό.
- ! Μην αφήνετε ΠΟΤΕ το παιδί σας χωρίς επίβλεψη με το συγκεκριμένο ενισχυμένο παιδικό κάθισμα ασφαλείας.
- ! Τυχόν αποσκευές ή άλλα αντικείμενα που μπορούν να προκαλέσουν τραυματισμούς σε περίπτωση σύγκρουσης, θα πρέπει να ασφαλίζονται κατάλληλα.
- ! Το σύστημα ενισχυμένου παιδικού καθίσματος ασφαλείας ΔΕΝ ΠΡΕΠΕΙ ΝΑ ΧΡΗΣΙΜΟΠΟΙΕΙΤΑΙ χωρίς τα υφασμάτινα στοιχεία.
- ! Τα υφασμάτινα στοιχεία δεν πρέπει να αντικαθίστανται από οποιαδήποτε άλλα, εκτός από εκείνα που προτείνονται από τον κατασκευαστή, καθώς τα υφασμάτινα στοιχεία αποτελούν αναπόσπαστο μέρος της απόδοσης του παιδικού καθίσματος ασφαλείας.
- ! Πριν την αγορά, ελέγξτε εάν αυτό το ενισχυμένο παιδικό κάθισμα ασφαλείας μπορεί να εγκατασταθεί σωστά στο όχημά σας.
- ! ΚΑΝΕΝΑ παιδικό κάθισμα ασφαλείας δεν μπορεί να εγγυηθεί πλήρη προστασία από τραυματισμούς σε περίπτωση ατυχήματος. Η ορθή ωστόσο χρήση του συγκεκριμένου παιδικού καθίσματος ασφαλείας θα μειώσει τον κίνδυνο σοβαρού τραυματισμού ή θανάτου για το παιδί σας.
- ! ΜΗΝ εγκαταστήσετε ή χρησιμοποιήσετε αυτό το παιδικό κάθισμα ασφαλείας χωρίς να ακολουθήσετε τις οδηγίες σε αυτό το εγχειρίδιο, διαφορετικά ενδέχεται να θέσετε το παιδί σας σε σοβαρό κίνδυνο τραυματισμού ή θανάτου.
- ! ΜΗΝ χρησιμοποιήσετε το συγκεκριμένο παιδικό κάθισμα ασφαλείας σε περίπτωση που έχει υποστεί φθορά ή του λείπουν εξαρτήματα.
- ! ΜΗΝ φοράτε στο παιδί σας μεγάλα/υπερμεγέθη ρούχα, καθώς αυτό μπορεί να εμποδίσει τη , σωστή ασφάλιση του παιδιού σας με τους ιμάντες ώμων και τον ιμάντα του καβάλου.

Έκτακτη ανάγκη

Σε περίπτωση έκτακτης ανάγκης ή ατυχήματος, η παροχή των πρώτων βοηθειών στο παιδί σας και η άμεση αναζήτηση ιατρικής περίθαλψης αποτελούν επιτακτική ανάγκη.

Πληροφορίες προϊόντος

1. Το συγκεκριμένο κάθισμα αποτελεί Γενικό παιδικό κάθισμα ασφαλείας με ζώνη. Έχει εγκριθεί σύμφωνα με τον Κανονισμό 129 του ΟΗΕ, για χρήση κυρίως σε «Θέσεις καθίσματος τύπου Universal» όπως υποδηλώνεται από τους κατασκευαστές του οχήματος στο εγχειρίδιο χρήστη του οχήματος.
2. Σε περίπτωση αμφιβολίας, συμβουλευτείτε τον κατασκευαστή του παιδικού καθίσματος ασφαλείας ή τον λιανοπωλητή.

Υλικά
Αριθμός ευρεσιτεχνίας

Πλαστικά, μέταλλο, υφάσματα
Διπλώματα ευρεσιτεχνίας σε εκκρεμότητα

Επιλέξτε χρήση εγκατάστασης

	Μέγεθος παιδιού	Τρόπος εγκατάστασης	Εγκατάσταση	Ηλικία αναφοράς
ECE R129	40cm-105cm/ ≤18 κιλά	Κάθισμα στραμμένο προς τα πίσω		Περίπου 4 ετών
	76cm-105cm/ ≤18 κιλά	Κάθισμα στραμμένο προς τα εμπρός		15 μηνών έως περ. 4 ετών

Σημαντικό

Όταν το βάρος του παιδιού είναι κατάλληλο τόσο για χρήση με το κάθισμα στραμμένο προς τα εμπρός, όσο και για χρήση με το κάθισμα στραμμένο προς τα πίσω, συνιστάται εγκατάσταση του καθίσματος στραμμένο προς τα πίσω, καθώς είναι σχετικά ασφαλέστερη.

Σημεία προσοχής κατά την εγκατάσταση

Δείτε τις εικόνες 1 - 3

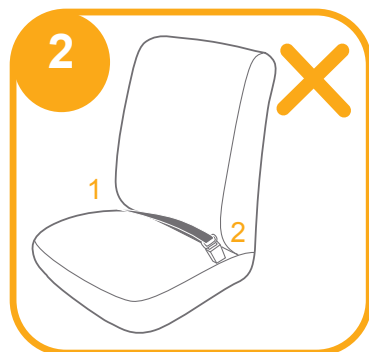
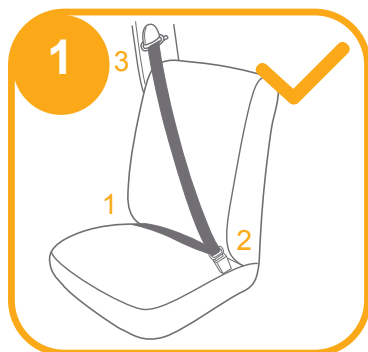

Ρύθμιση ύψους

για το στήριγμα κεφαλιού και τους ιμάντες ώμων

Δείτε τις εικόνες 4 - 6

! Όταν χρησιμοποιείται σε θέση όπου το παιδί κοιτάζει προς τα πίσω, το ύψος των ιμάντων ώμων πρέπει να είναι στο ίδιο επίπεδο ή λίγο πιο χαμηλά από τους ώμους του παιδιού. 4

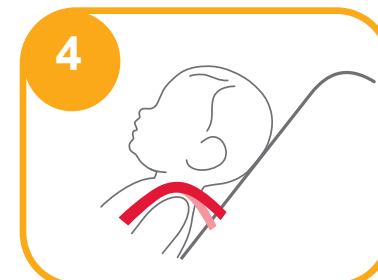

! Όταν χρησιμοποιείται η λειτουργία κατεύθυνσης προς τα μπροστά, το ύψος των ιμάντων ώμων πρέπει να είναι στο ίδιο επίπεδο με τους ώμους του παιδιού. 5

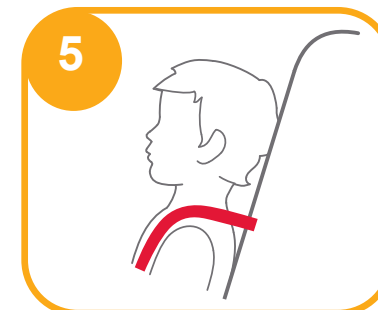

1. Ρυθμίστε το στήριγμα κεφαλιού και τους ιμάντες ώμου στο σωστό ύψος ανάλογα με το ύψος του παιδιού.

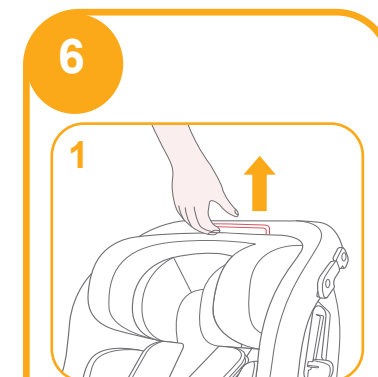

2. Τραβήξτε τον μοχλό ρύθμισης του στηρίγματος κεφαλιού 6-1, σηκώνοντας ταυτόχρονα προς τα πάνω ή σπρώχνοντας προς τα κάτω το στήριγμα κεφαλιού μέχρι αυτό να κουμπώσει σε μία από τις 6 θέσεις. Οι θέσεις του στηρίγματος κεφαλιού εμφανίζονται στην εικόνα 6

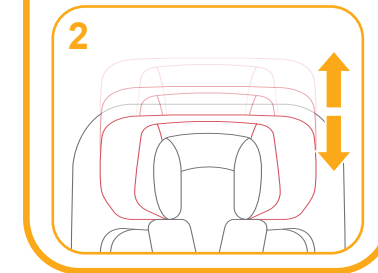

Ρύθμιση ανάκλισης

Δείτε τις εικόνες 7 - 9

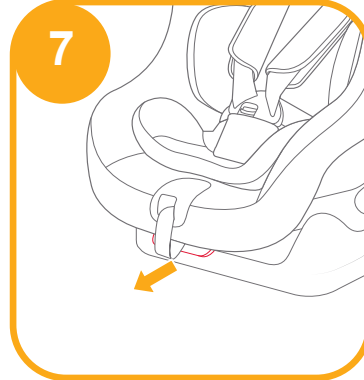

Χρήση καθίσματος στραμμένο προς τα πίσω

(Ύψος παιδιού 40cm-105cm/μεγ. 18 κιλά/βρέφος - 4 ετών)

Δείτε τις εικόνες 10 - 18

! Εγκαταστήστε το κάθισμα ασφαλείας στο κάθισμα του οχήματος και έπειτα τοποθετήστε το παιδί στο παιδικό κάθισμα ασφαλείας.

! Το παιδικό κάθισμα ασφαλείας δεν μπορεί να χρησιμοποιηθεί εάν η πόρπη της ζώνης ασφαλείας του οχήματος (θηλυκό άκρο πόρπης) είναι πάρα πολύ μακριά για να συγκρατήσει με ασφάλεια το παιδικό κάθισμα ασφαλείας. 10 -1

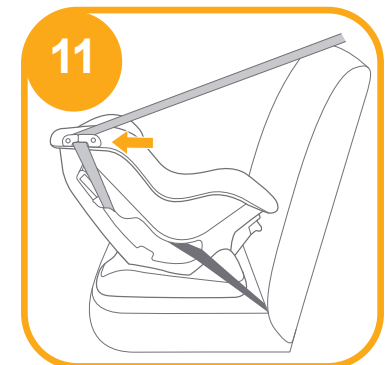
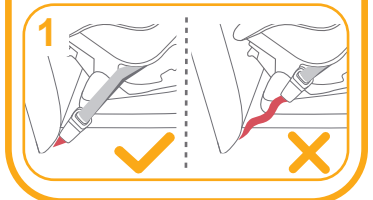
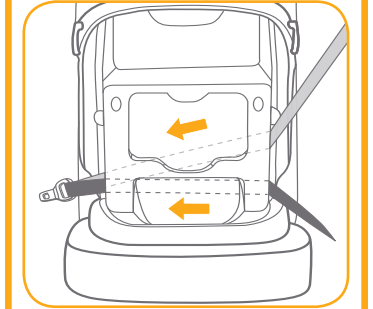
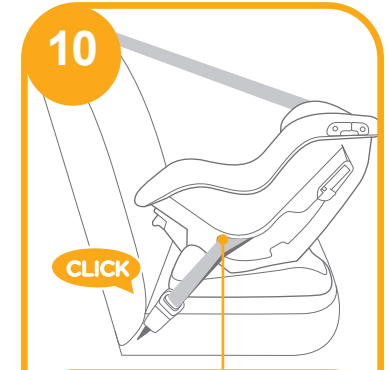

1. Ασφαλίστε τις ζώνες στις πράσινες υποδοχές ζώνης ασφαλείας στο πίσω μέρος του καθίσματος. 11

! Η ζώνη ώμου πρέπει να περνά μέσω της υποδοχής ζώνης ασφαλείας.

2. Ανοίξτε τη διάταξη ασφάλισης και περάστε τη ζώνη ασφαλείας μέσα από αυτήν. **12**

3. Ενώ πιέζετε το κάθισμα ασφαλείας, τραβήξτε τις ζώνες για να σταθεροποιήσετε το κάθισμα ασφαλείας σφικτά και με ασφάλεια.

! Ελέγξτε τη σταθεροποίηση μετακινώντας το κάθισμα ασφαλείας μπροστά και πίσω.

! Η ζώνη ώμου πρέπει να περνά μέσω των υποδοχών ζώνης ασφαλείας όπως παρουσιάζεται στην Εικ. **13-1**

! Η ζώνη ώμου περνά μέσα από τη συσκευή ασφάλισης. Βεβαιωθείτε ότι η συσκευή ασφάλισης είναι πιεσμένη προς τα κάτω όπως παρουσιάζεται στην Εικ. **13-1**

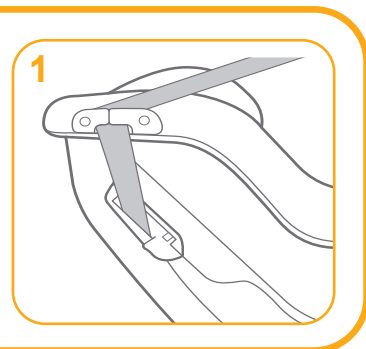
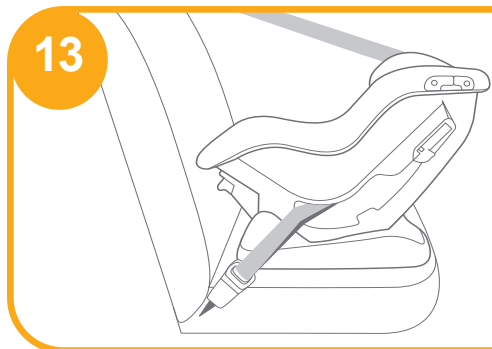
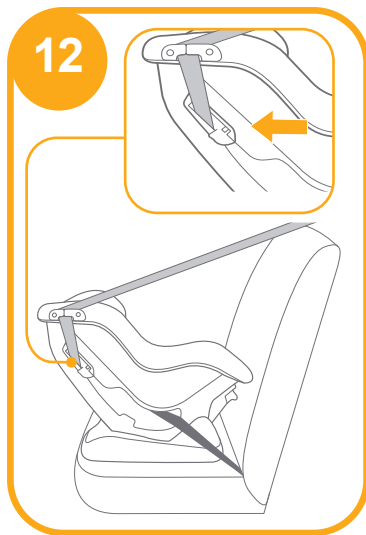

4. Για να επεκτείνεται τις ζώνες ιμάντων ώμων, πατήστε το κουμπί ρύθμισης ιμάντα ενώ ταυτόχρονα τραβάτε τους ιμάντες ώμων για να χαλαρώσουν. (κρατήστε και τα δύο μαξιλαράκια ώμων για να τραβήξετε). **14**

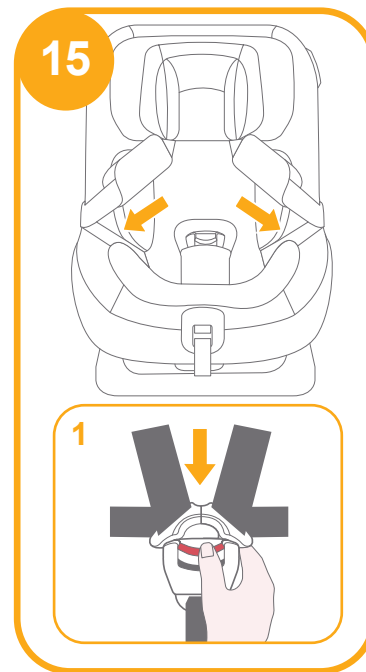
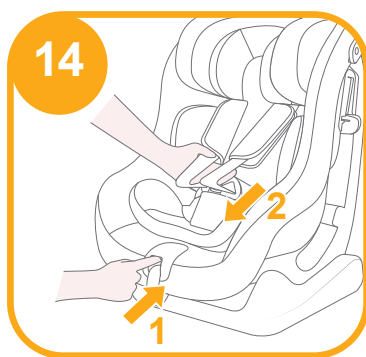

! Συνιστούμε τη χρήση του πλήρους ενθέματος βρέφους για όσο χρόνο το μωρό είναι κάτω από 60 εκ. ή έως ότου ξεπεράσει το ένθεμα βρέφους. Το ένθεμα βρέφους αυξάνει την προστασία πλευρικής σύγκρουσης. **16**

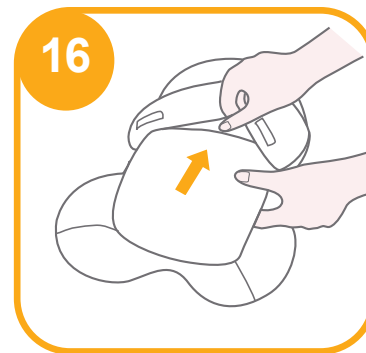

1. Τοποθετήστε το παιδί στο κάθισμα ασφαλείας και περάστε αμφότερα τα χέρια μέσα από τους ιμάντες.
2. Ασφαλίστε την πόρπη ώστε να κουμπώσει και να ακουστεί το χαρακτηριστικό κλικ. **17**

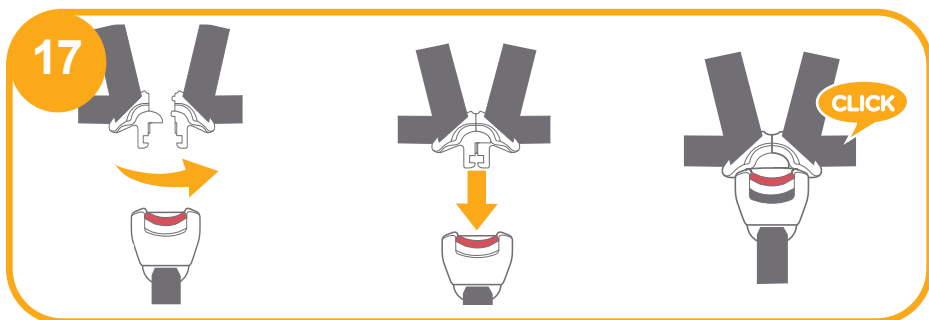

3. Τραβήξτε προς τα κάτω τον ιμάντα ρύθμισης και προσαρμόστε τον στο σωστό μήκος για να εξασφαλίσετε ότι το παιδί σας έχει τοποθετηθεί με ασφάλεια και άνεση. **18**

! Να κρατάτε πάντοτε το παιδί ασφαλισμένο στους ιμάντες και να το σφίγγετε σωστά ρυθμίζοντας τυχόν χαλάρωση.

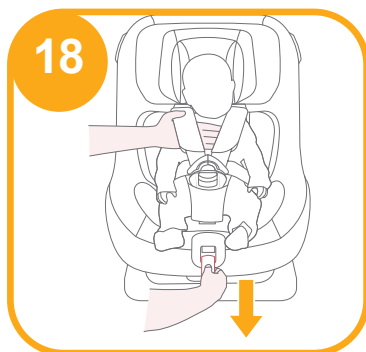

Χρήση με το κάθισμα στραμμένο προς τα εμπρός (Ύψος παιδιού 76cm-105cm/ έως 18 κιλά/15 μηνών - 4 ετών)

Δείτε τις εικόνες **19 - 22**

! Εγκαταστήστε το κάθισμα ασφαλείας στο κάθισμα του οχήματος και έπειτα τοποθετήστε το παιδί στο παιδικό κάθισμα ασφαλείας.

! Η πόρπη της ζώνης του οχήματος έχει ασφαλίσει σωστά, όπως παρουσιάζεται στην εικόνα **19**

! Το παιδικό κάθισμα ασφαλείας δεν μπορεί να χρησιμοποιηθεί εάν η πόρπη της ζώνης ασφαλείας του οχήματος (θηλυκό άκρο πόρπης) είναι πάρα πολύ μακριά για να συγκρατήσει με ασφάλεια το παιδικό κάθισμα ασφαλείας. **19-1**

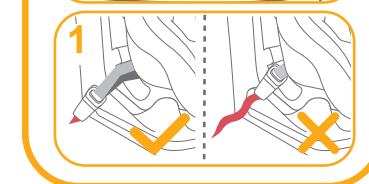
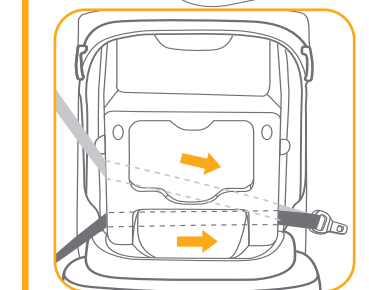

! Η ζώνη ώμου περνά μέσα από τη συσκευή ασφάλισης και τις υποδοχές ζώνης ασφαλείας. Βεβαιωθείτε ότι η συσκευή ασφάλισης είναι πιεσμένη προς τα κάτω όπως παρουσιάζεται στην Εικ. **20**

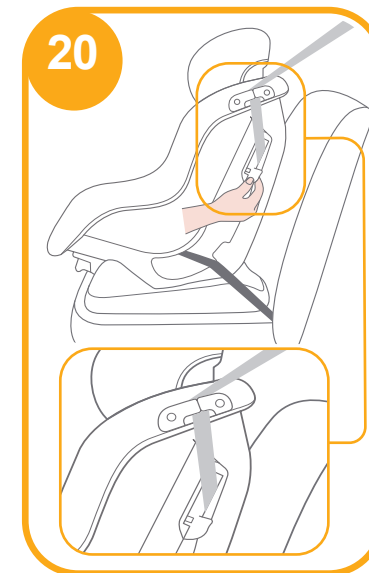

! Για να επεκτείνεται τις ζώνες ιμάντων ώμων, πατήστε το κουμπί ρύθμισης ιμάντα ενώ ταυτόχρονα τραβάτε τους ιμάντες ώμων για να χαλαρώσουν. (κρατήστε και τα δύο μαξιλαράκια ώμων για να τραβήξετε).

! Ανοίξτε την πόρπη του ιμάντα πιέζοντας σταθερά το κόκκινο κουμπί. 21 -1. τοποθετήστε το παιδί στο κάθισμα και περάστε τους ιμάντες ώμων πάνω από τους ώμους του παιδιού. 21

! Αφαιρέστε το ένθεμα βρέφους όταν το ενισχυμένο παιδικό κάθισμα ασφαλείας χρησιμοποιείται με το παιδί να κοιτάζει προς τα εμπρός.

! Τραβήξτε προς τα κάτω τον ιμάντα ρύθμισης και προσαρμόστε τον στο σωστό μήκος για να εξασφαλίσετε ότι το παιδί σας έχει τοποθετηθεί με ασφάλεια και άνεση. 22

! Βεβαιωθείτε ότι ο χώρος μεταξύ του παιδιού και του ιμάντα ώμου είναι περίπου το πάχος ενός χεριού.

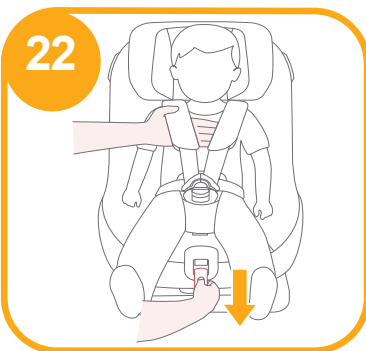
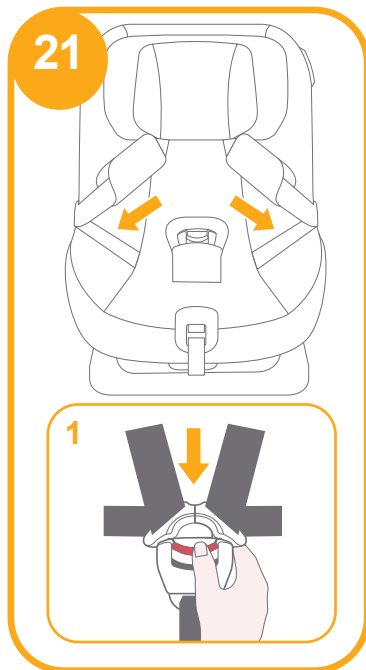

Χρήση της κουκούλας

Δείτε τις εικόνες 23 - 25

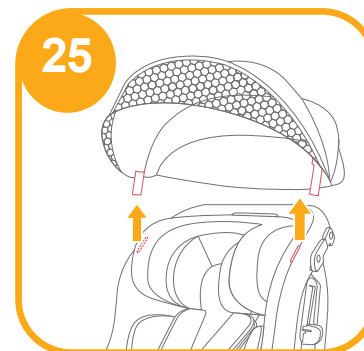
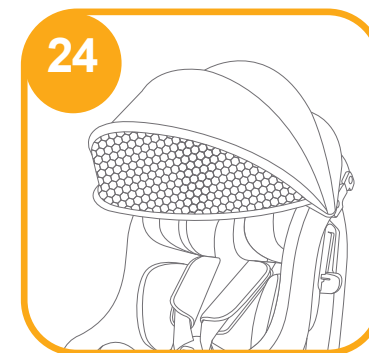
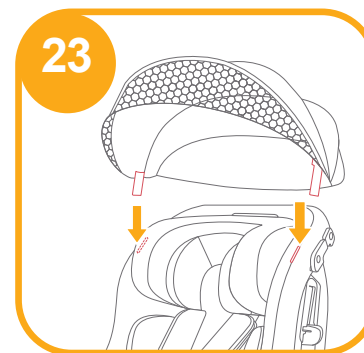

Αφαίρεση μαλακών στοιχείων

Δείτε τις εικόνες 26 - 33

Πατήστε το κόκκινο κουμπί για να αποδεσμεύσετε την πόρπη. 26

Ακολουθήστε τα βήματα 27 - 33 για να αφαιρέσετε τα υφασμάτινα στοιχεία.

Για να προσαρτήσετε πάλι τα μαλακά στοιχεία επαναλάβετε τα παραπάνω βήματα με αντίστροφη σειρά.

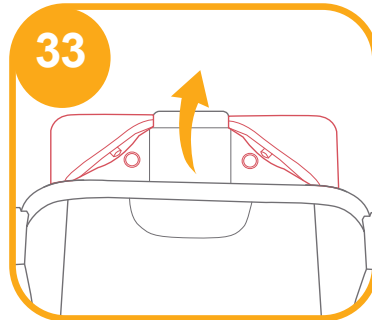
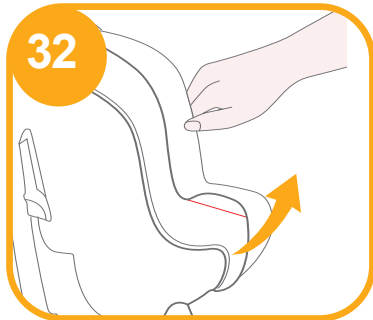
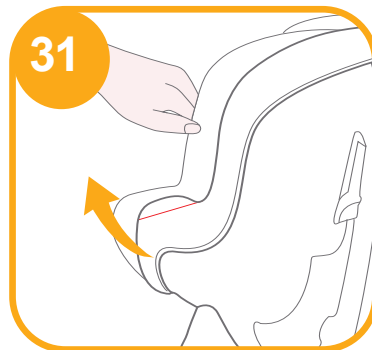
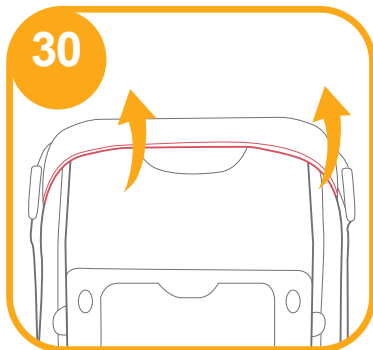
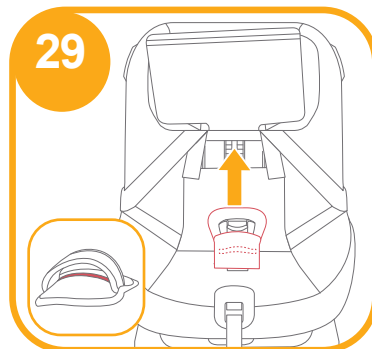
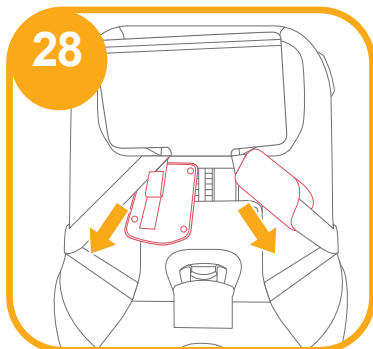
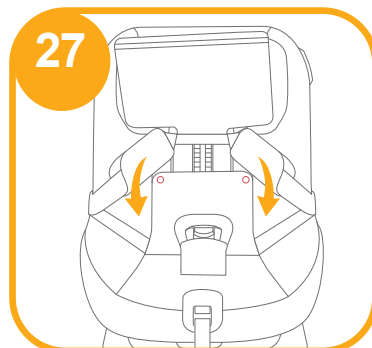

Φροντίδα και συντήρηση

- ! Πλένετε το κάλυμμα του καθίσματος και την εσωτερική επένδυση με κρύο νερό, σε θερμοκρασία κάτω των 30°C.
- ! Μη σιδερώνετε τα υφασμάτινα στοιχεία.
- ! Μη χρησιμοποιείτε λευκαντικό ή υποβάλετε σε στεγνό καθάρισμα τα υφασμάτινα στοιχεία.
- ! Μη χρησιμοποιείτε αδιάλυτα απορρυπαντικά, βενζίνη ή άλλους οργανικούς διαλύτες για να πλύνετε το παιδικό κάθισμα ασφαλείας ή τη βάση. Ενδέχεται να προκαλέσουν φθορά στο παιδικό κάθισμα ασφαλείας.
- ! Μην τραβάτε προς τα έξω το κάλυμμα του καθίσματος και την εσωτερική επένδυση για να στεγνώσουν. Αυτό ενδέχεται να δημιουργήσει ζάρες στο κάλυμμα του καθίσματος και την εσωτερική επένδυση.
- ! Κρεμάστε το κάλυμμα του καθίσματος και την εσωτερική επένδυση για να στεγνώσουν σε ίσκιο.
- ! Αφαιρέστε το παιδικό κάθισμα ασφαλείας και τη βάση από το κάθισμα του οχήματος αν δεν πρόκειται να χρησιμοποιηθεί για μεγάλο χρονικό διάστημα. Τοποθετήστε το παιδικό κάθισμα ασφαλείας σε δροσερό, ξηρό χώρο και σε σημείο στο οποίο δεν έχει πρόσβαση το παιδί σας.
- ! Μην παραβιάζετε τους συνδέσμους των ιμάντων κατά τη διάρκεια του καθαρισμού.



TR Joie™'ye Hoş Geldiniz

Joie ailesinin bir parçası olduğunuz için tebrikler! Çocuğunuz ile birlikte yapacağınız seyahatinizin bir parçası olmak bizi fazlasıyla heyecandırıyor. Steadi™ R129 geliştirilmiş çocuk koltuğuyla seyahat ederken, yüksek kaliteli, tam sertifikalı güvenli geliştirilmiş çocuk koltuğu kullanırsınız. Lütfen bu kılavuzu dikkatlice okuyun ve çocuğunuz için rahat bir sürüş ve en iyi korumayı sağladığınızdan emin olmak için her adımı izleyin.

Joie geliştirilmiş çocuk koltuğunu araç kemeriyle kullanmak için çocuğunuzun aşağıdaki gereklilikleri karşılaması gerekir.

Arkaya Dönük: Çocuğun boyu maks. 40cm-105cm/
Çocuğun kilosu 18kg; Öne Dönük: Çocuğun boyu 76cm-105cm/en fazla 18kg;

Lütfen Onaylayın

Lütfen ürünü takmadan ya da kullanmadan önce bu kılavuzdaki tüm talimatları okuyun.

**! ÖNEMLİ: İLERİDE BAŞVURMAK İÇİN SAKLAYIN.
LÜTFEN DİKKATLİCE OKUYUN.**

Lütfen ileride başvurmak için talimat kılavuzunu arka kısımdaki saklama bölümünde saklayın.



Parça Listesi

Lütfen herhangi bir eksik parça olmadığından emin olun. Lütfen herhangi bir eksik varsa satıcıyla iletişime geçin.

- | | | | |
|---|------------------------|----|-----------------------------------|
| 1 | Baş Desteği | 8 | Kilitleme Cihazı |
| 2 | Omuz Kayışı Kılıfları | 9 | Emniyet Kemeri Yuvası |
| 3 | Toka | 10 | Bebek Eklentisi |
| 4 | Kasık Kayışı Kılıfları | 11 | Yatırma Ayarı Kolu |
| 5 | Ayar Adaptörü | 12 | Baş Desteği Ayar Kolu |
| 6 | Ayar Kayışı | 13 | Kullanım Kılavuzu Saklama Bölmesi |
| 7 | Omuz Kayışı | | |

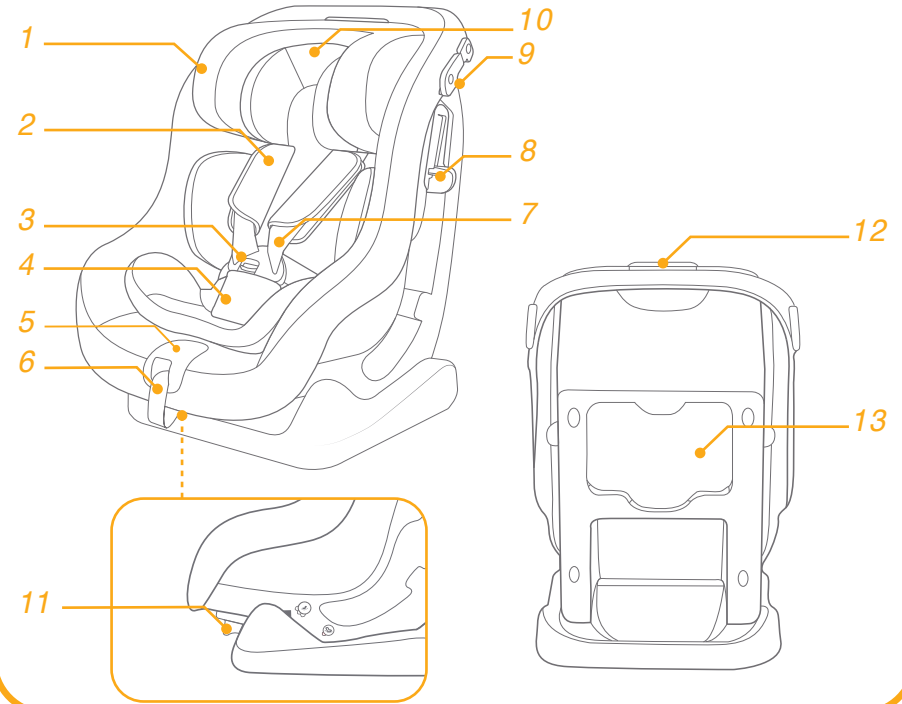

Aksesuar

Tente

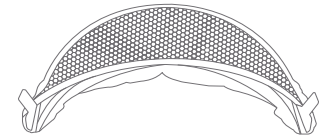

Aksesuarlar, bölgeye bağlı olarak ayrı satılabilir veya mevcut olmayabilir.

UYARI

- ! Geliştirilmiş çocuk koltuğu sisteminin sert ve plastik parçalarının, hareketli bir koltuğa veya aracın bir kapısına sıkışmayacak şekilde yerleştirilip monte edilmeleri gerektiğine DİKKAT EDİN.
- ! Arkaya bakan geliştirilmiş çocuk koltuğu sistemlerini, aktif öne bakan hava yastığı takılı iken KULLANMAYIN.
- ! Bu geliştirilmiş çocuk koltuğunu 129 No'lu BM Yönetmeliğine göre kullanmak için çocuğunuzun aşağıdaki gereklilikleri karşılaması gerekir.
- ! Arkaya Dönük: Çocuğun boyu 40cm-105cm/en fazla 18kg
- ! Öne Dönük: Çocuğun boyu 76cm-105cm/en fazla 18kg
- ! ÖNEMLİ - ÇOCUK 15 AYINI DOLDURANA KADAR ÖNE DÖNÜK KONUMDA KULLANMAYIN (Talimatlara başvurun).
- ! Geliştirilmiş çocuk koltuğu, onaylı tüm araçlara sığmayabilir.
- ! Geliştirilmiş çocuk koltuğunu araca bağlayan tüm kemerler sıkı olmalıdır; çocuğu tutan kemerler çocuğun gövdesine göre ayarlanmalı ve kemerler bükülmemelidir.
- ! Çocuğunuz bu geliştirilmiş çocuk koltuğuna yerleştirildikten sonra, güvenlik kemeri doğru biçimde kullanılmalıdır. Herhangi bir kucak kemerinin alttan takıldığından emin olun, böylece kalça kemiği sağlam bir şekilde takılmalıdır.
- ! Bir kazada şiddetli zorlanmalara maruz kaldığında bu geliştirilmiş çocuk koltuğu değiştirilmelidir. Bir kaza, üzerlerinde göremeyebileceğiniz hasara neden olabilir.
- ! Yetkili makamın onayı olmadan cihazda herhangi bir değişiklik veya ekleme yapılması ve geliştirilmiş çocuk koltuğu üreticisi tarafından sağlanan montaj talimatlarının tam olarak yerine getirilmemesi durumlarında ortaya çıkabilecek tehlikeleri dikkate alın.
- ! Lütfen bu geliştirilmiş çocuk koltuğunu güneş altında bırakmayın; aksi durumda çocuğun cildi için çok ısınabilir. Çocuğu içine yerleştirmeden önce geliştirilmiş çocuk koltuğunu mutlaka dokunarak kontrol edin.

UYARI

- ! Çocuğunuzu, bu geliştirilmiş çocuk koltuğunda asla gözetimsiz bırakmayın.
- ! Çarpışma durumunda yaralanmalara neden olabilecek herhangi bir bavul veya diğer nesnelere uygun biçimde sabitlenmelidir.
- ! Geliştirilmiş çocuk koltuğu sistemi, tekstil malzemeleri olmadan KULLANILMAMALIDIR.
- ! Koltuk performansının önemli bir parçasını oluşturduklarından, tekstil malzemeleri üretici firmanın önerdiğinin dışındakilerle değiştirilmemelidir.
- ! Lütfen satın almadan önce bu gelişmiş çocuk koltuğunun aracınıza doğru şekilde takılıp takılmadığını kontrol edin.
- ! Hiçbir geliştirilmiş çocuk koltuğu bir kazada yaralanmaya karşı tam koruma garanti edemez. Ancak bu geliştirilmiş çocuk koltuğunun doğru kullanılması, çocuğunuzun ciddi yaralanma veya ölüm riskini azaltacaktır.
- ! Bu geliştirilmiş çocuk koltuğunu bu kılavuzdaki talimatları dikkate almadan kurmayın; aksi durumda çocuğunuzu ciddi yaralanma veya ölüm riski altına sokabilirsiniz.
- ! Hasarlı veya eksik parçaları varsa bu geliştirilmiş çocuk koltuğunu kullanmayın.
- ! Omuz kayışları ve bacaklar arasındaki kasık kayışıyla doğru ve güvenli biçimde bağlanmasını engelleyebileceğinden, çocuğunuza geniş/büyük beden kıyafetler GİYDİRMEYİN.

Acil durum

Acil bir durumda ya da kaza olması halinde, en önemli husus çocuğunuzun ilk yardımları alması ve derhal tıbbi tedaviye başlanmasıdır.

Ürün Bilgisi

1. Bu Kemerli bir Geliştirilmiş Çocuk Koltuğu Sistemidir. Araç üreticileri tarafından araç kullanıcı el kitabında belirtildiği gibi, temel olarak "Evrensel koltuk pozisyonlarında" kullanım için 129 No'lu BM Yönetmeliğine göre onaylanmıştır.
2. Şüpheli duyulması durumunda Geliştirilmiş Çocuk Koltuğu Sisteminin üreticisine veya bayisine danışın.

Malzemeler Plastik, metal, kumaş
Patent No. Patentler beklenmemektedir

Montaj Modunu Seçin

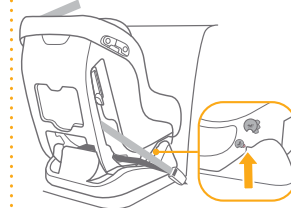
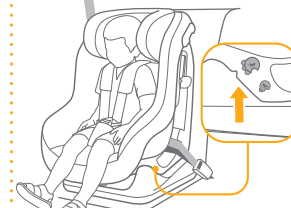
	Çocuk Boyutu	Montaj Modu	Montaj	Referans Yaş
ECE R129	40cm-105cm/ ≤18kg	Arkaya Dönük mod		Yaklaşık 4 yaş
	76cm-105cm/ ≤18kg	Öne Dönük mod		15 ay ila yaklaşık 4 yaş

Önemli

Çocuk ileri ve geri bakan modlar için uygun olduğunda, nispeten daha güvenilir olduğundan çocuk koltuğunu geriye doğru bakan moda monte etmeniz önerilir.

Kurulumla İlgili Dikkat Edilecek Hususlar

bkz. resim 1 - 3

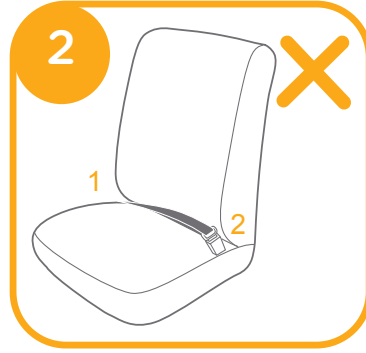
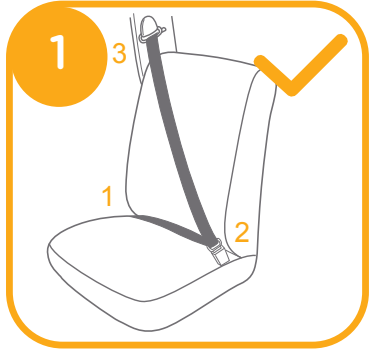

Kafa Desteği ve

Omuz Kemerini için Yükseklik Ayarı

bkz. resim 4 - 6

! Arkaya dönük moda kullanılırken Modu, omuz kayışı yüksekliği çocuğun omuzlarının üst kısmıyla eşit düzeyde veya üst kısmının hemen aşağısında olmalıdır. 4

! Öne dönük konumda kullanılırken, omuz kayışı yüksekliği çocuğun omuzlarının üst kısmıyla eşit düzeyde olmalıdır. 5

1. Lütfen baş desteğini ve omuz kayışını çocuğun boyuna göre uygun yüksekliğe ayarlayın.

2. Baş Desteği ayar kolunu sıkıştırırken 6 konumdan birine geçinceye kadar kafa desteğini yukarı çekin veya aşağı itin 6 -1 Baş desteği konumları şu şekilde gösterilmektedir: 6

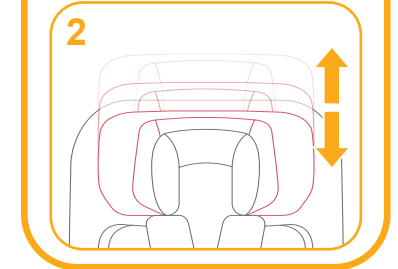
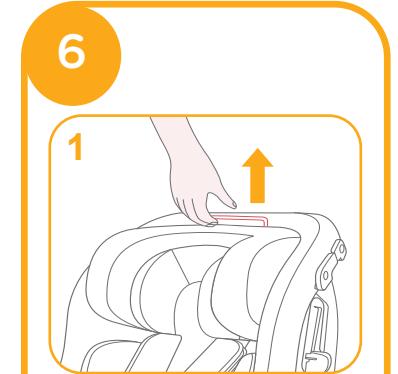
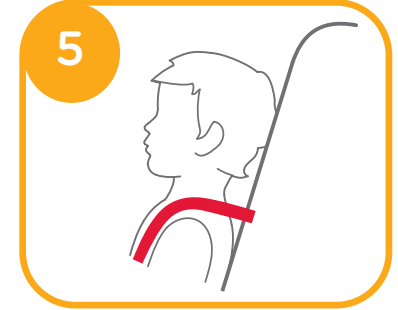

Yatırma Ayarı

bkz. resim 7 - 9

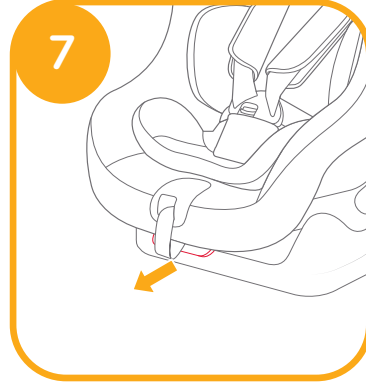

Arkaya dönük moda kullanma

(Çocuğun boyu 40cm-105cm/maks. 18kg/bebek - 4 yaş)

bkz. resim 10 - 13

! Lütfen çocuk koltuğunu araç koltuğuna monte edip çocuğu çocuk koltuğuna yerleştirin.

! Araç emniyet kemeri tokası (dişi toka ucu) çocuk koltuğunu güvenli biçimde bağlamak için çok uzunsa çocuk koltuğu kullanılamaz. 10-1

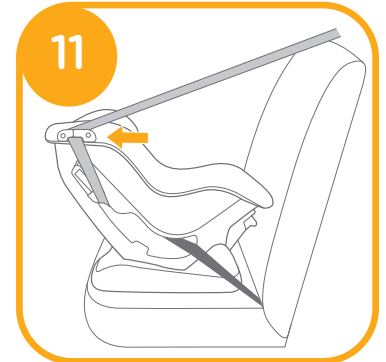
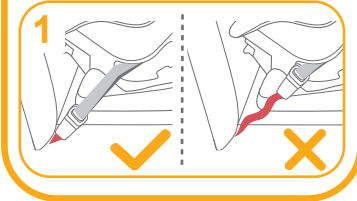
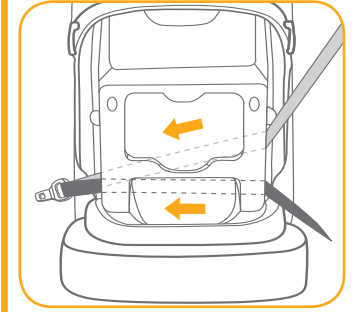
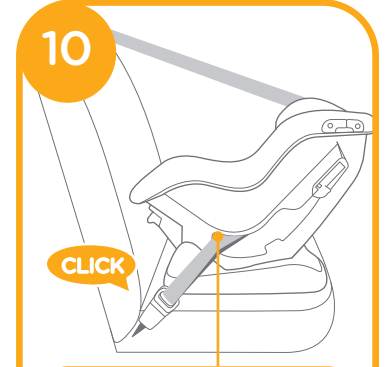

1. Kemerleri gövdenin arkasındaki yeşil emniyet kemeri yuvalarına bağlayın.

11

! Omuz kemeri emniyet kemeri yuvasından geçmelidir.

2. Kilitleme cihazını açın ve emniyet kemerini buradan geçirin. 12

3. Çocuk koltuğunu bastırırken, koltuğu sıkıca ve güvenilir bir şekilde bağlamak için kemerleri çekin.

! Lütfen çocuk koltuğunu ileri ve geri hareket ettirerek kontrol edin.

! Omuz kemeri, şekildeki gibi emniyet kemeri yuvalarından geçer: 13-1

! Omuz kemeri Kilitleme Cihazından geçmelidir, Kilitleme Cihazının aşağı doğru itildiğini onaylayın; bkz. 13-1

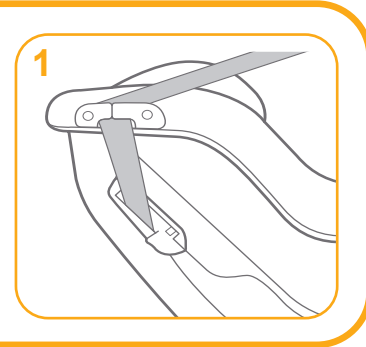
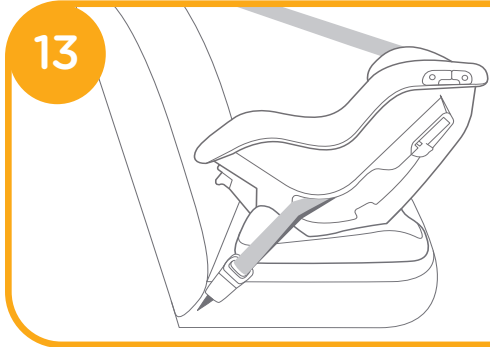
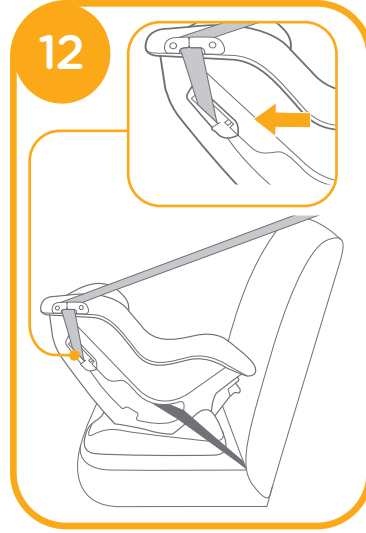

4. Omuz kayışı kemerlerini uzatmak için, omuz kemerlerini çekerken kemer ayarlama düğmesine basarak gevşetin. (çekmek için her iki omuz pedini tutun). 14

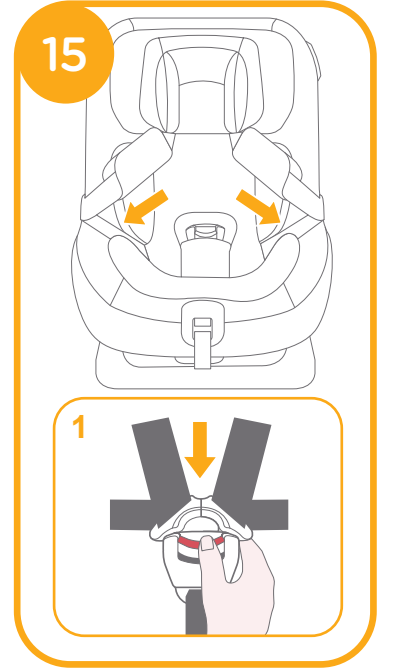
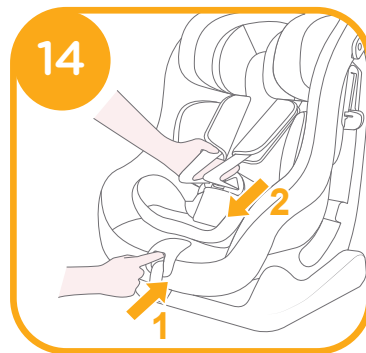

! Bebek 60 cm'den kısıyken tam bebek eklentisinin kullanılmasını öneririz; bebek eklentiye sığamayana kadar kullanılabilir. Bebek eklentisi yan darbe korumasını artırır. 16



1. Çocuğu geliştirilmiş çocuk koltuđuna yerleřtirip her iki kolu kayıřlardan geirin.
2. Tokayı, tıklayarak yerine oturana kadar geirin. 17

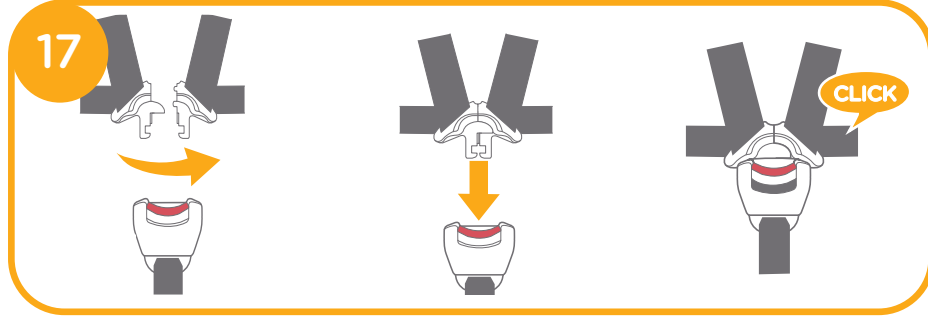

3. Ayar řeridini ařađı ekin ve ocuđun dođru biimde sabitlendiđinden emin olmak iin uygun uzunluđa ayarlayın. 18

! ocuđu her zaman kayıřta sabit ve gevřeklikler giderilerek uygun biimde sıkıřtırılmıř řekilde tutun.

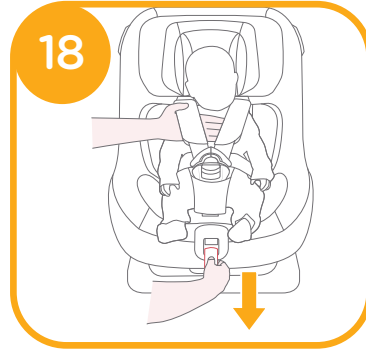

Öne dönük modda kullanım (Çocuk boyu 76cm-105cm/maks. 18kg/15 ay - 4 yařında)

bkz. resim 19 - 22

! Lütfen ocuk koltuđunu ara koltuđuna monte edip ocuđu ocuk koltuđuna yerleřtirin.

! Ara tokasının dili tokaya dođru bir řekilde takılır, bkz. 19

! Ara emniyet kemeri tokası (diři toka ucu) ocuk koltuđunu güvenli biimde bađlamak iin ok uzunsa ocuk koltuđu kullanılamaz. 19 -1

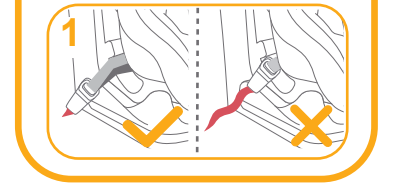
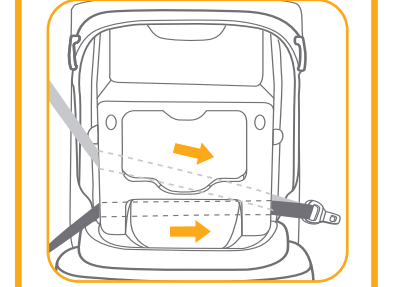

! Omuz kemeri Kilitleme Cihazı ve emniyet kemeri yuvalarından geer, 20 'deki gibi Kilitleme Cihazının ařađı itildiđini onaylayın

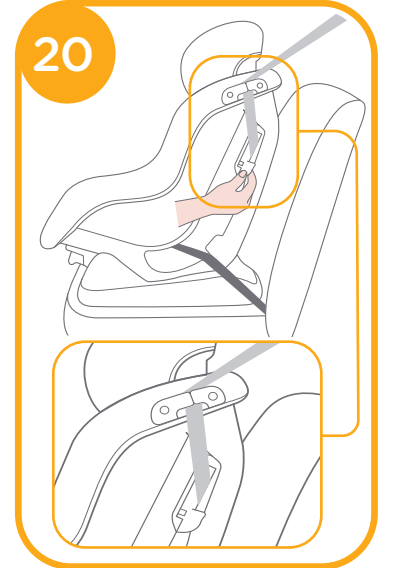

! Omuz kayışı kemerlerini uzatmak için, omuz kemerlerini çekerken kemer ayarlama düğmesine basarak gevşetin. (çekmek için her iki omuz pedini tutun).

! Kırmızı düğmeye sıkıca basarak kemer tokasını açın. 21-1. çocuğu koltuğa oturtun ve omuz kemerlerini çocuğun omzunun üzerinden geçirin. 21

! Öne bakan moddayken bebek eklentisini çıkarın.

! Ayar ağını çekin ve doğru uzunluğa ayarlayın, böylece çocuğunuz sağlam bir şekilde sabitlensin. 22

! Çocuğunuz ile omuz donanımı arasındaki boşluğun yaklaşık bir elin kalınlığı kadar olduğundan emin olun.

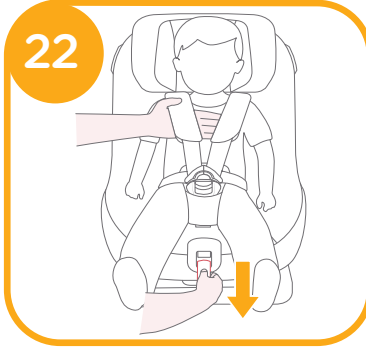
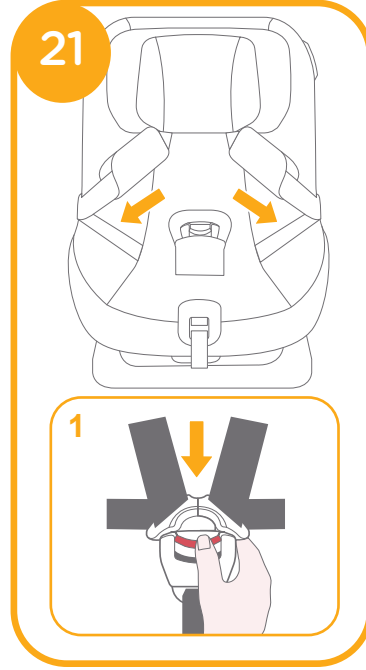

Tente Kullanımı

bkz. resim 23 - 25

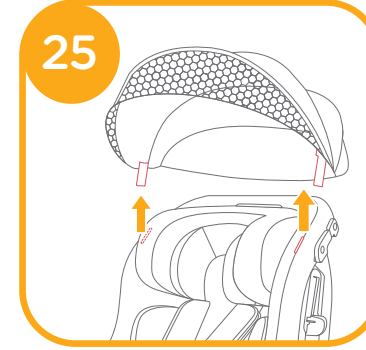
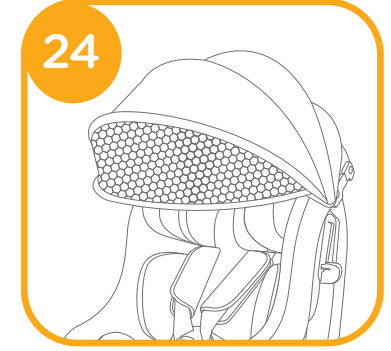
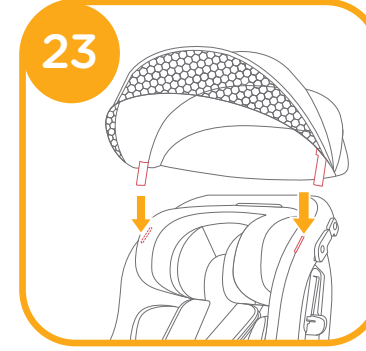

Tekstil Malzemelerini Ayırma

bkz. resim 26 - 33

Tokayı çıkarmak için kırmızı düğmeye basın. 26

Tekstil malzemelerini ayırmak için 27 - 33 arası adımları izleyin.

Tekstil malzemelerini tekrar takmak için lütfen yukarıdaki adımları ters yönde izleyin.

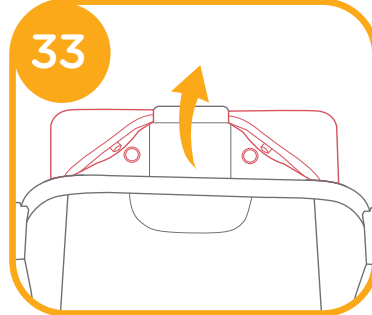
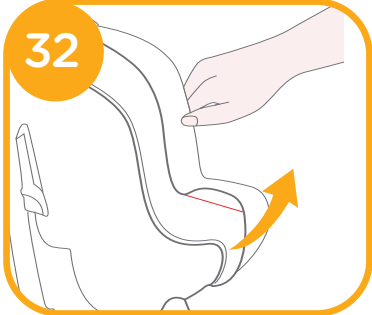
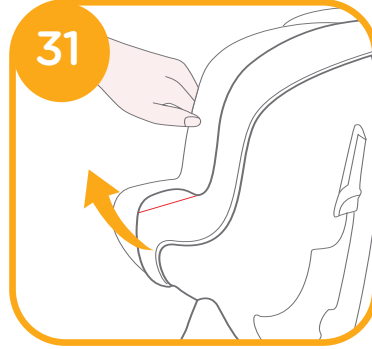
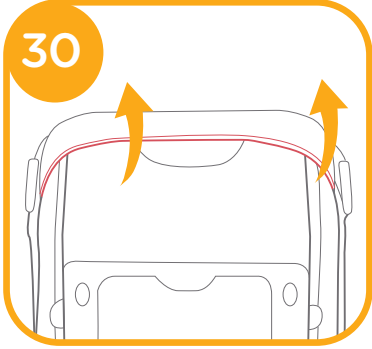
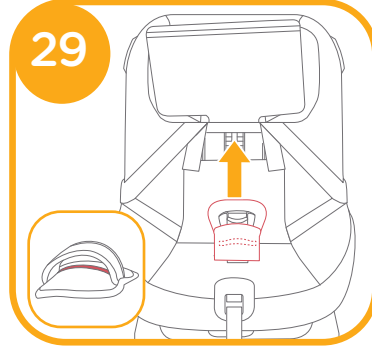
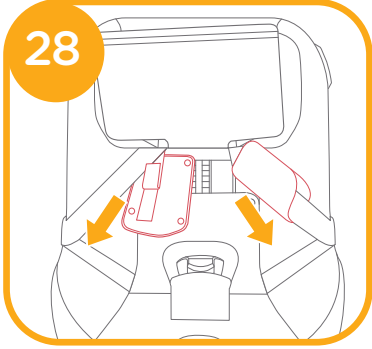
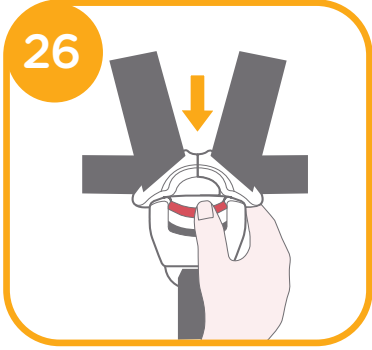

Bakım ve Koruma

- ! Koltuk kaplamasını ve iç altlığı 30°C'nin altındaki soğuk suyla yıkayın.
- ! Tekstil malzemeleri ütölemeyin.
- ! Tekstil malzemelerinde ağartıcı kullanmayın veya kuru temizlemeye vermeyin.
- ! Geliştirilmiş çocuk koltuğunu veya tabanı yıkamak için, seyreltilmemiş deterjan, gaz ya da başka bir organik çözelti kullanmayın. Bu işlem geliştirilmiş çocuk koltuğuna zarar verebilir.
- ! Koltuk kaplamasını ve iç altlığı kurutmak amacıyla sıkmayın. Bu, koltuk kaplamasında ve iç altlıkta kırışıklıklara neden olabilir.
- ! Koltuk kaplamasını ve iç altlığı gölgede kurutun.
- ! Uzun bir süre kullanılmayacağına, geliştirilmiş çocuk koltuğunu ve tabanı aracın koltuğundan çıkarın. Geliştirilmiş çocuk koltuğunu çocuğunuzun erişemeyeceği serin ve kuru bir yere koyun.
- ! Temizlik sırasında kayış bağlayıcıları kurcalamayın.



قائمة الأجزاء

يرجى التأكد من عدم وجود أي أجزاء مفقودة. ويرجى الاتصال بالموزع في حالة غياب أي من الأجزاء.

- | | |
|---------------------------|-------------------------------|
| ١ مسند الرأس | ٨ أداة القفل |
| ٢ أغطية حزام الكتف | ٩ فتحة حزام الأمان |
| ٣ إبريم | ١٠ بطانة الرضيع |
| ٤ أغطية حزام مفرق الساقين | ١١ مقبض ضبط الانحناء |
| ٥ مهايئ الضبط | ١٢ ذراع ضبط مسند الرأس |
| ٦ شريط الضبط | ١٣ حجيرة تخزين دليل التعليمات |
| ٧ مجموعة أحزمة الكتف | |

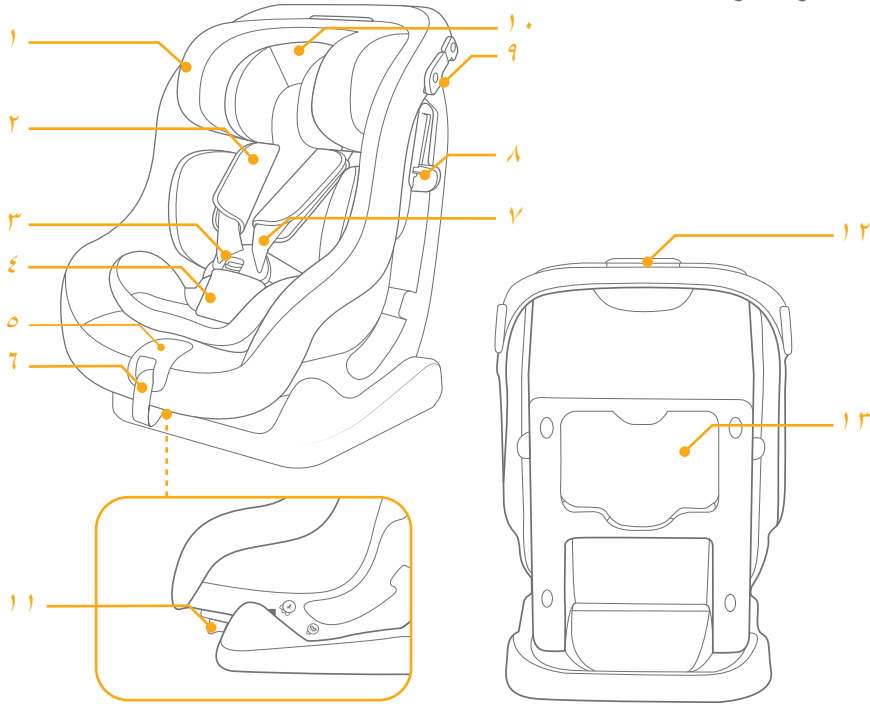

تهانينا لانضمامك إلى عائلة Joie! إننا في غاية السعادة لاشتراكنا في رحلتك مع طفلك الصغير؛ فاستخدام نظام تقييد حركة الطفل المُطوّر Steadi™ R129 أثناء القيادة يضمن لك أقصى درجات السلامة عبر مقعد تقييد الطفل المُطوّر من فئة عالية الجودة وأمنة بالكامل. يرجى قراءة هذا الدليل بعناية واتباع كل خطوة فيه لضمان قيادة مريحة وتوفير أفضل حماية لطفلك.

لاستخدام نظام تقييد حركة الطفل المُطوّر من Joie مع حزام أمان السيارة، يجب أن يستوفي طفلك الشروط التالية.

المواجهة للخلف: طول الطفل من ٤٠ إلى ١٠٥ سم/الوزن الأقصى للطفل ١٨ كجم؛ المواجهة للأمام: طول الطفل من ٧٦ إلى ١٠٥ سم/الوزن الأقصى للطفل ١٨ كجم؛

يُرجى التحقق مما يلي

الرجاء قراءة جميع التعليمات الواردة في هذا الدليل قبل تركيب المنتج واستخدامه.

! ملاحظة مهمة: احتفظ بهذا الدليل للرجوع إليه في المستقبل. الرجاء قراءته بعناية.

يُرجى الاحتفاظ بدليل التعليمات في حجيرة التخزين للغطاء الخلفي للرجوع إليه مستقبلاً.

الملحقات

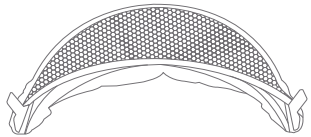

المظلة

قد يتم بيع الملحقات فردياً أو قد لا تكون متاحة وفقاً للمنطقة.



- ! توخّ العناية عند وضع العناصر الصلبة والأجزاء البلاستيكية وتركيبها في النظام المطور لتقييد حركة الطفل بحيث لا تكون عرضة للاحتجاز في مقعد متحرك أو في باب السيارة.
- ! لا تستخدم الأنظمة المطورة لتقييد حركة الطفل المواجهة للخلف في أوضاع جلوس تكون فيها الوسادة الهوائية الأمامية نشطة.
- ! لاستخدام هذا النظام المطور لتقييد حركة الطفل وفقاً للوائح الأمم المتحدة رقم ١٢٩، يجب أن تتوفر في طفلك الشروط التالية.
- ! المواجهة للخلف: طول الطفل من ٤٠ إلى ١٠٥ سم/الوزن الأقصى للطفل ١٨ كجم
- ! المواجهة للأمام: طول الطفل من ٧٦ إلى ١٠٥ سم/الوزن الأقصى للطفل ١٨ كجم
- ! مهم - لا تستخدم وضع المواجهة للأمام قبل أن يتجاوز عمر الطفل ١٥ شهرًا (راجع التعليمات).
- ! قد لا يصلح نظام تقييد حركة الطفل المطور لجميع المركبات المعتمدة. يرجى الرجوع إلى قائمة
- ! يجب أن تكون أي أحزمة داعمة لنظام تقييد حركة الطفل المطور مبربوطة بإحكام بحيث يجب ضبط أي أحزمة مثبتة للطفل وفقاً لجسمه ويجب ألا تكون تلك الأحزمة ملتوية.
- ! بعد وضع الطفل في هذا النظام المطور لتقييد حركة الطفل، يجب استخدام حزام الأمان بشكل صحيح.
- ! احرص على شد وتثبيت حزام الفخذ عند مستوي منخفض، بحيث يتم ربطه بإحكام على الحوض.
- ! يتعين استبدال هذا النظام المطور بعد تعرضه لضغوط عنيفة في حادث. فقد تتسبب الحوادث في إلحاق أضرار به ولا يمكن رويّتها.
- ! انتبه إلى خطر إجراء أي تعديلات أو إضافات للجهاز بدون موافقة السلطة المختصة، وخطر عدم اتباع تعليمات التركيب بحذافيرها المقدمة من قِبل جهة تصنيع هذا النظام المطور.
- ! الرجاء الاحتفاظ بهذا النظام المطور بعيداً عن أشعة الشمس؛ وإلا، فقد يسخن للغاية ويضر ببشرة الطفل. وحرص دائماً على اختبار المقعد المطور باللمس قبل وضع الطفل بداخله.

- ! يحظر ترك الطفل في هذا المقعد المطور دون مراقبة.
- ! يجب إحكام تثبيت أي أمتعة أو أي أشياء أخرى قد تحدث إصابات في حالة حدوث تصادم.
- ! لا يُستخدم النظام المطور بدون الأجزاء اللينة.
- ! يتعين عدم استبدال الأجزاء اللينة بأي أشياء أخرى بخلاف الموصى بها من قبل المُصنِّع حيث إن القطع اللينة (المنسوجات) تشكّل جزءاً لا يتجزأ من أداء هذا المقعد الداعم.
- ! يرجى التحقق من إمكانية تركيب النظام المطور بشكل سليم في السيارة قبل شرائه.
- ! ليس هناك أي نظام تقييد حركة طفل مطور يضمن الحماية الكاملة عند وقوع حادث. لكن الاستخدام السليم لنظام تقييد حركة الطفل المطور هذا من شأنه تقليل خطر تعرض طفلك لإصابة جسيمة أو الوفاة.
- ! تجنب تركيب نظام تقييد حركة الطفل المطور هذا دون اتباع التعليمات الواردة في هذا الدليل؛ وإلا، فقد تعرض طفلك لخطر الإصابة الجسيمة أو الوفاة.
- ! تجنب استخدام هذا النظام المطور إذا كان تالفًا أو به أجزاء مفقودة.
- ! لا تلبس طفلك ملابس واسعة/كبيرة الحجم؛ لأن هذا قد يحول دون تثبيت الطفل بشكل سليم ومحكم بواسطة أشرطة مجموعة أحزمة الكتف وحزام مفروق الساقين.

في حالات الطوارئ أو الحوادث، يجب العناية بالطفل عن طريق القيام بالإسعافات الأولية وتقديم العلاج الطبي فوراً.

معلومات المنتج

١- هذا نظام عام مطور بأحزمة لتقييد حركة الطفل، ومعتمد وفقاً لللائحة الأمم المتحدة رقم ١٢٩ للاستخدام أساساً في "وضعيات مقاعد السيارة المتوافقة مع الفئة العامة (Universal)" كما هو موضح من قبل مصنعي السيارات في دليل استخدام السيارة.

٢- إذا ساورك شك، فاستشر مصنع المقعد المطور أو الموزع.

الخامات بلاستيك، معدن، قماش
رقم براءة الاختراع في انتظار الحصول على براءة اختراع

اختيار وضع التركيب

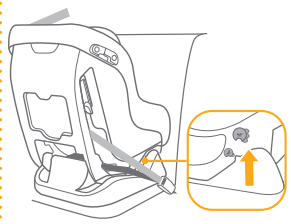
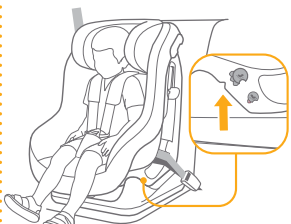
العمر المرجعي	التركيب	وضع التركيب	حجم الطفل
حوالي ٤ سنوات		وضع المواجهة للخلف	٤٠ سم-١٠٥ سم / ١٨ كجم
من ١٥ شهراً إلى ٤ سنوات تقريباً		وضع المواجهة للأمام	٧٦ سم-١٠٥ سم / ١٨ كجم

ECE R129

مهم

عندما يكون الطفل مناسباً لكلٍ من وضعي المواجهة للأمام والمواجهة للخلف، يوصى بتركيب نظام تقييد حركة الطفل هذا في وضع المواجهة للخلف لأنه أكثر أماناً إلى حد ما.

ضبط الارتفاع

مسند الرأس وأحزمة الكتف

راجع الصور ٤ - ٦

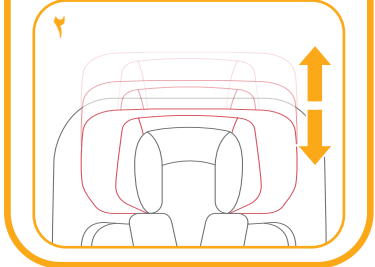
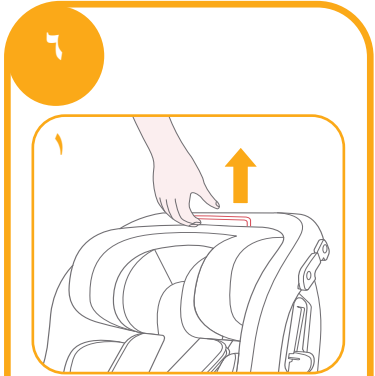
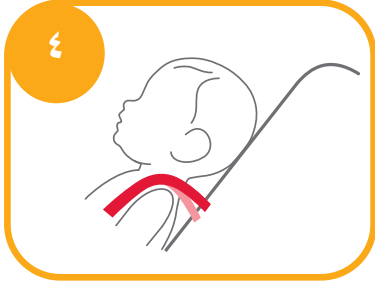

! عند الاستخدام في وضع المواجهة للخلف، يجب أن تكون مجموعة أحزمة الكتف مستوية مع قمم كتفي الطفل أو أدناها قليلاً. ٤

! عند استخدام التوجيه للأمام، يجب أن يكون ارتفاع حزام الكتف مستويًا مع قمة كتفي الطفل. ٥

١- يُرجى ضبط مسند الرأس وأحزمة الكتف على الارتفاع المناسب لارتفاع الطفل.

٢- اسحب ذراع ضبط مسند الرأس ٦ - ١ أثناء سحب مسند الرأس لأعلى أو دفعه لأسفل إلى أن تسمع صوت استقراره في أحد الأوضاع الستة أوضاع مسند الرأس يتم عرضها على النحو ٦

تنبيهات بشأن التركيب

راجع الصور ١ - ٣

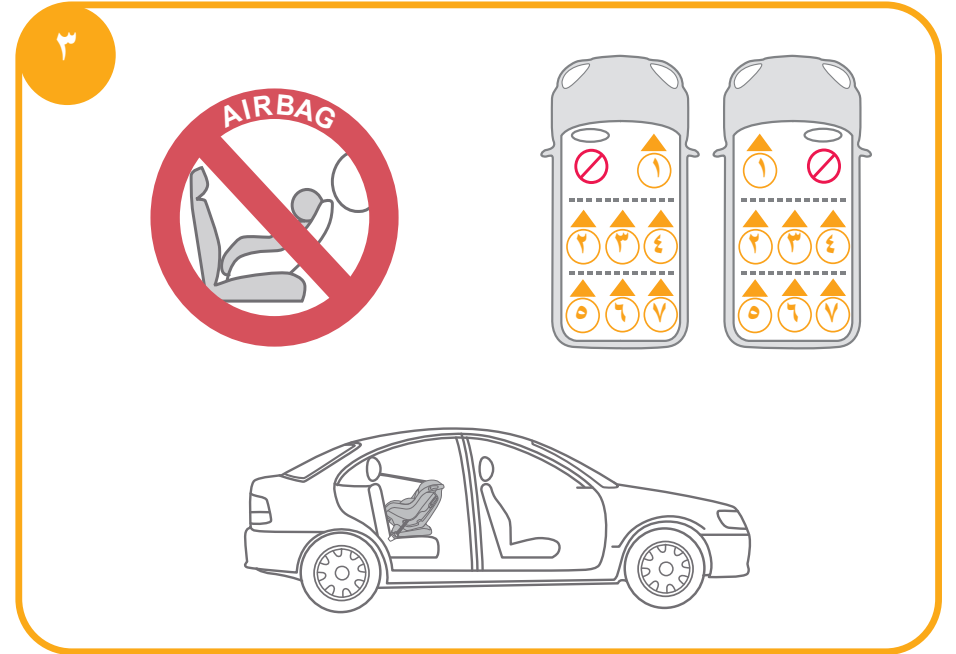
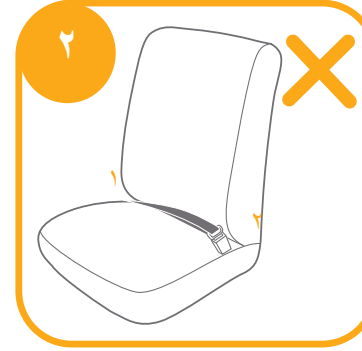

الاستخدام في وضع المواجهة للخلف

(طول الطفل من ٤٠ إلى ١٠٥ سم/الوزن الأقصى للطفل ١٨ كجم/من الرضاعة إلى ٤ سنوات)

راجع الصور ١٠ - ١١

! يرجى تثبيت نظام تقييد حركة الطفل على مقعد السيارة ثم وضع الطفل في النظام.

! لا يمكن استخدام نظام تقييد حركة الطفل إذا كان إيزيم حزام أمان مقعد السيارة (طرف الإيزيم الأنثى) أطول مما ينبغي لإحكام تثبيت نظام تقييد حركة الطفل. ١-١٠

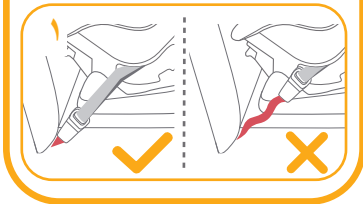
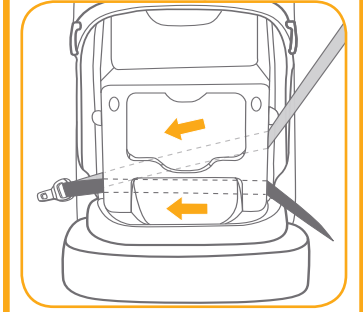

ضبط الانحناء

راجع الصور ٧ - ٩

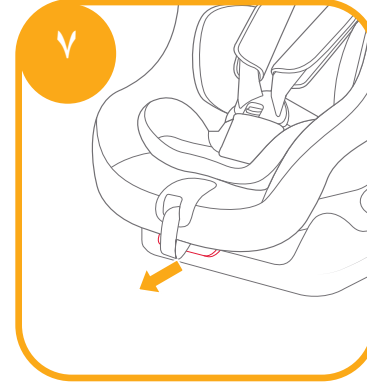

١- تبيّت الأحزمة في فتحات حزام الأمان الخضراء في الجانب الخلفي من الجسم. ١
! يجب أن يمر حزام الكتف عبر فتحة حزام الأمان.

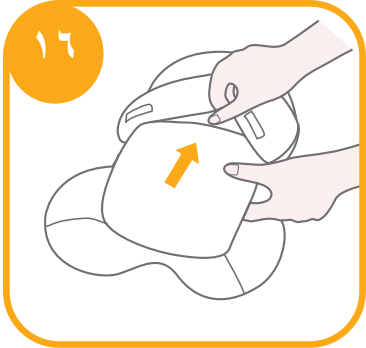
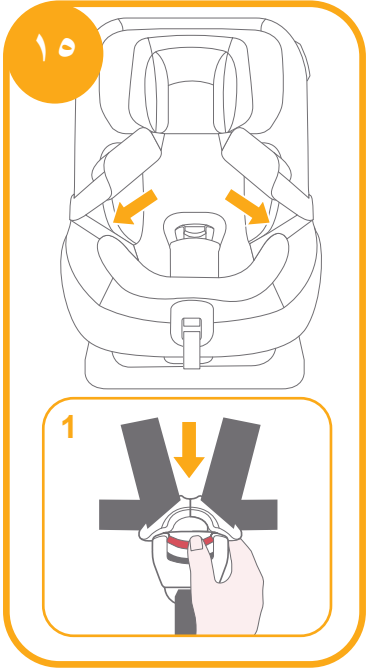

! نوصي باستخدام بطانة الرضيع الكاملة عندما يقل طول الطفل عن ٦٠ سم ويمكن استخدامها حتى تصبح ضيقة عليه. تزيد بطانة الرضيع من الحماية الجانبية من الصدمات. ١٦

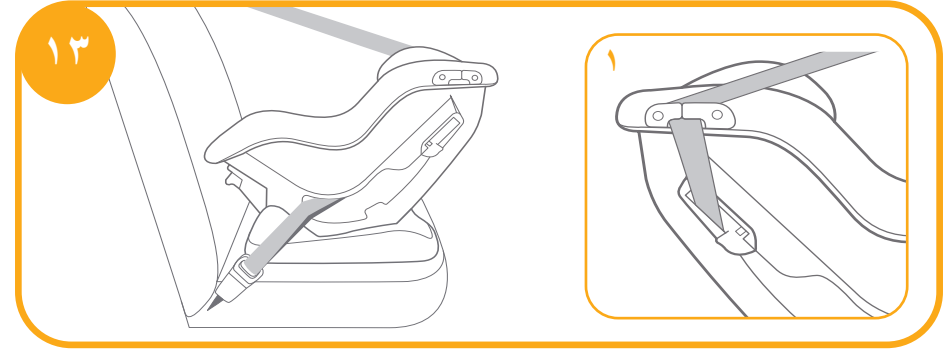
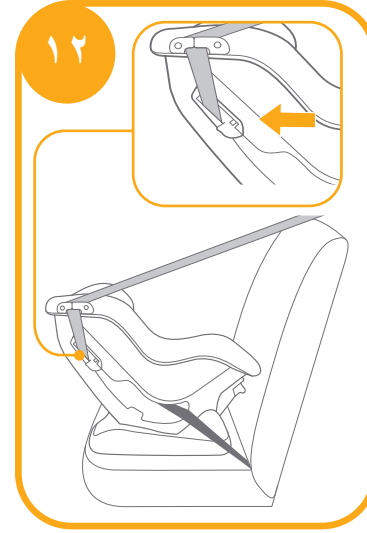

٢- افتح قفل الجهاز وأدخل حزام الأمان من خلاله. ١٢

٣- أثناء الضغط على نظام تقييد حركة الطفل، اسحب الأحزمة لتثبيت النظام بإحكام وأمان.

! يرجى التحقق من إحكام التثبيت عن طريق تحريك نظام تقييد حركة الطفل للأمام والخلف.

! حزام الكتف يمر عبر فتحات حزام الأمان، كما في ١٢- ١

! يمر حزام الكتف عبر أداة القفل، وتأكد أنه تم دفع أداة القفل للأسفل على النحو الموضح في ١٣- ١

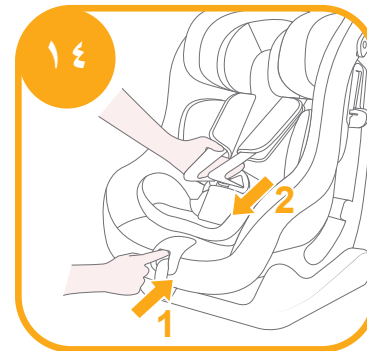

٤- لتطويل مجموعة أحزمة الكتف، اضغط على زر ضبط مجموعة الأحزمة أثناء سحب مجموعة الأحزمة للخارج لإرخائها. (اسحب من خلال الإمساك بكلتا وسادتي الكتفين). ١٤

١- ضع الطفل في نظام تقييد حركة الطفل المطوّر ومرر ذراعيه من خلال الأحزمة.

٢- تَبَّتْ الإبزيم حتى تسمع صوت استقراره في مكانه. ١٧

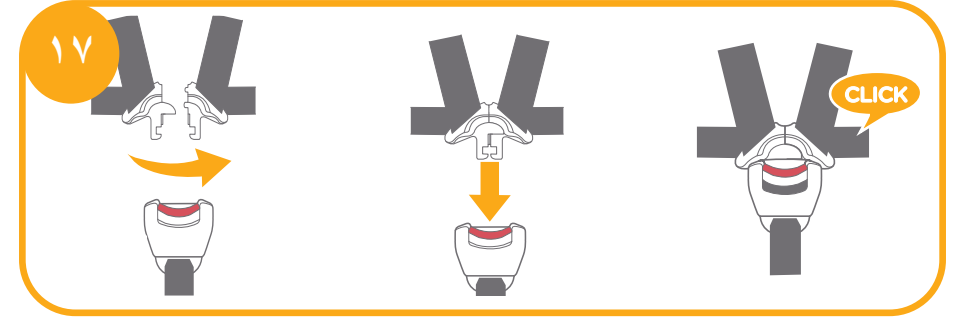

٣- اسحب حزام التعديل لأسفل، وقم بتعديله حتى الوصول

إلى الطول المناسب لضمان أمان الطفل. ١٨

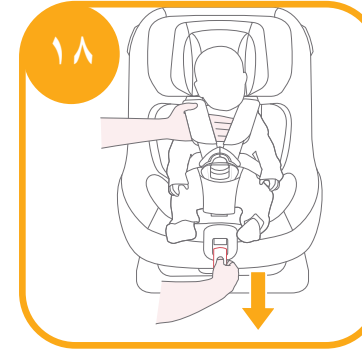

! إبقِ الطفل دائماً مؤمّناً من خلال الأحزمة وابطه بشكل سليم من خلال إزالة أي ارتخاء بالأحزمة.

الاستخدام في وضع المواجهة للأمام

(طول الطفل من ٧٦ إلى ١٠٥ سم/الوزن الأقصى للطفل ١٨ كجم/من ١٥ شهراً إلى ٤ سنوات)

راجع الصور ١٩ - ٢٢

! يرجى تثبيت نظام تقييد حركة الطفل على مقعد السيارة ثم وضع الطفل في النظام.

! يجب إحكام تثبيت لسان إبزيم السيارة في الإبزيم بشكل صحيح، على النحو الموضح في ١٩

! لا يمكن استخدام نظام تقييد حركة الطفل إذا كان إبزيم حزام أمان مقعد السيارة (طرف الإبزيم الأنثى) أطول مما ينبغي لإحكام تثبيت نظام تقييد حركة الطفل. ١٩-١

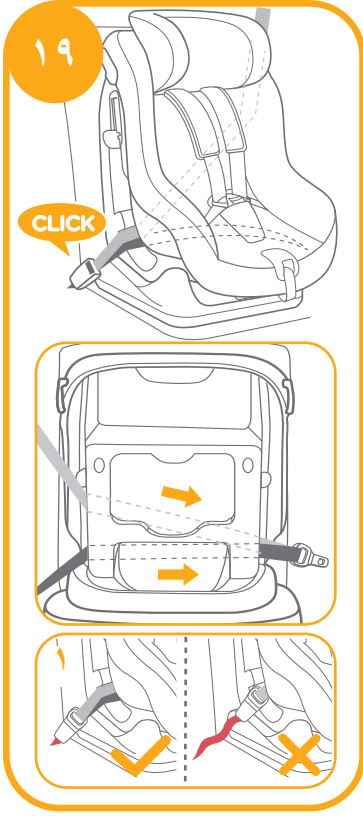

! حزام الكتف يمر عبر أداة القفل وفتحات حزام الأمان، وتأكد من دفع أداة القفل لأسفل، كما في ٢٠

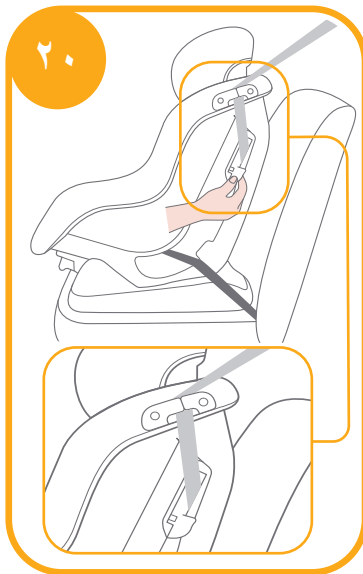

استخدام المظلة

راجع الصور ٢٢ - ٢٥

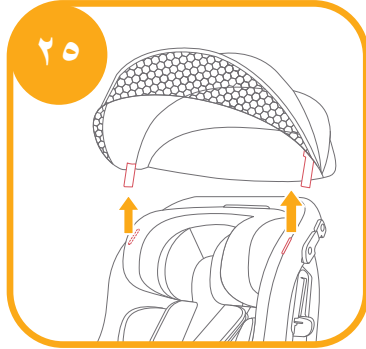
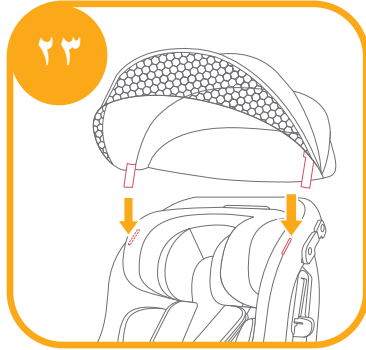
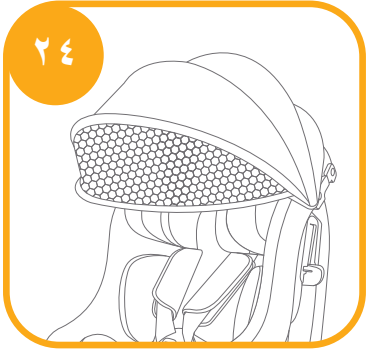

فك الأجزاء اللينة

راجع الصور ٢٦ - ٣٢

اضغط على الزر الأحمر لفك تعشيق الإبزيم. ٢٦

اتبع الخطوات ٢٧ - ٣٢ لفك الأجزاء اللينة.

لإعادة تركيب الأجزاء اللينة، يرجى تكرار الخطوات سالفه الذكر ولكن بترتيب عكسي.

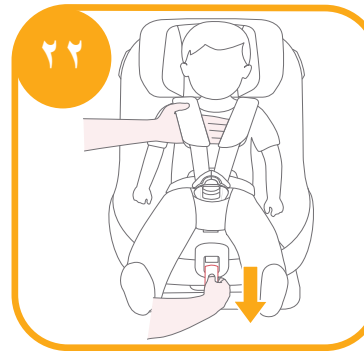
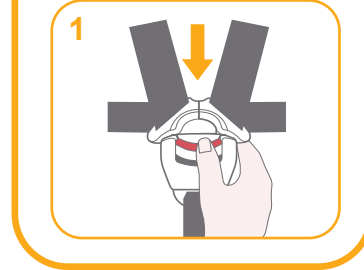

! لتطويل مجموعة أحزمة الكتف، اضغط على زر ضبط مجموعة الأحزمة أثناء سحب مجموعة الأحزمة للخارج لإرخائها. (اسحب من خلال الإمساك بكلتا وسادتي الكتفين).

! افتح إبريم الحزام بالضغط بإحكام على الزر الأحمر. ٢١- ١. ضع الطفل في المقعد وضع أحزمة الكتف فوق كتفي الطفل. ٢١

! أزل بطانة الرضيع عند استخدام وضع المواجهة للأمام.

! اسحب شريط الضبط لأسفل ثم اضبطه على الطول المناسب للتأكد من إحكام تثبيت الطفل، ٢٢

! وتأكد من أن المسافة بين الطفل وحزام الكتف تساوي سمك يد واحدة تقريباً.

العناية والصيانة

! الرجاء غسل غطاء المقعد والبطانة الداخلية بماء بارد عند درجة حرارة أقل من ٣٠ درجة.

! تجنب كي القطع اللينة.

! لا تستخدم مادة تبييض أثناء غسل القطع اللينة، وتجنب التنظيف الجاف.

! لا تستخدم منظفات غير مخففة أو بنزينًا أو مذيبيات عضوية أخرى لغسل النظام المطور لتقييد حركة الطفل أو قاعدته. فقد يتسبب ذلك في تلف نظام تقييد حركة الطفل المطور.

! لا تعصر غطاء المقعد والحشو الداخلي لتجفيفهما، وإلا، فقد تتكون تجاعيد في الغطاء والبطانة.

! الرجاء تجفيف الغطاء والبطانة بتعليقهما في منشر.

! يُرجى نزع مقعد الطفل المطور وقاعدته من مقعد السيارة إذا كنت تنوي عدم استخدامهما لفترة زمنية طويلة. ضع مقعد الطفل المطور في مكان بارد وجاف يصعب على طفلك الوصول إليه.

! لا تعبث بوصلات الحزام أثناء التنظيف.

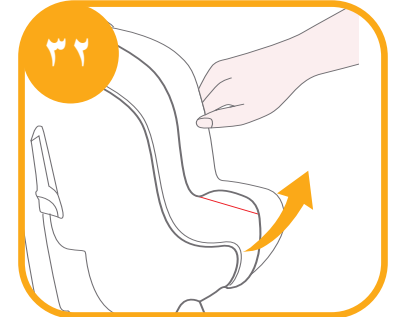
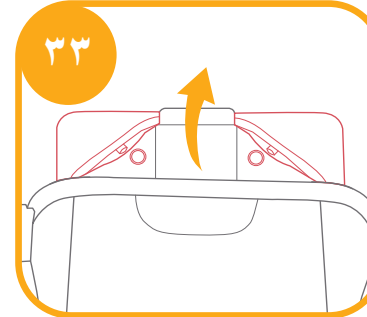
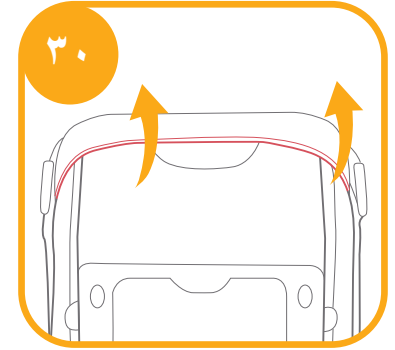
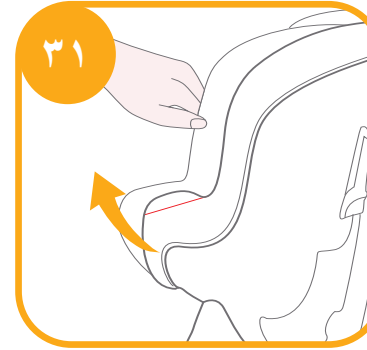
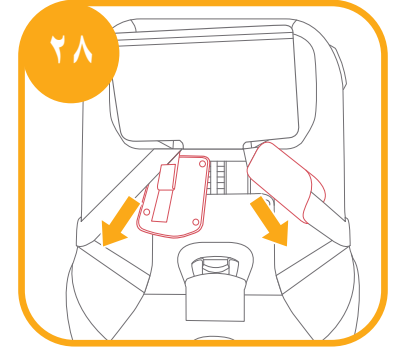
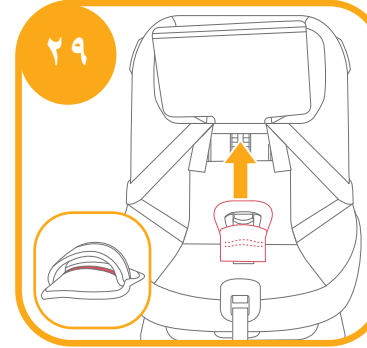
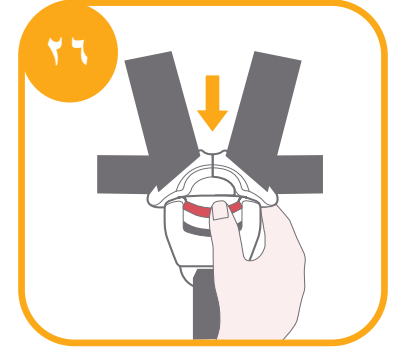
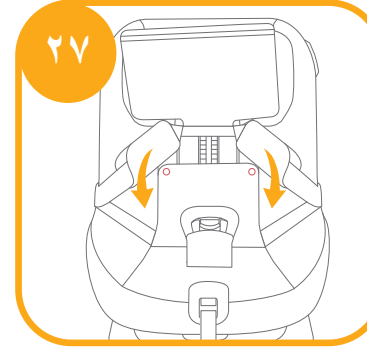

HR Dobro došli u Joie™

Čestitamo vam što ste postali član obitelji Joie! I mi smo uzbuđeni što možemo postati dijelom vašeg putovanja uz vašeg mališana. Tijekom putovanja s djetetom u naprednoj dječjoj autosjedalici Steadi™ R129 znajte da koristite visokokvalitetnu, potpuno certificiranu dječju autosjedalicu s naprednim sigurnosnim značajkama. Pažljivo pročitajte ovaj priručnik i slijedite svaki postupak iz uputa kako biste osigurali udobnu vožnju i najbolju zaštitu za svoje dijete.

Za korištenje ove Joie napredne dječje autosjedalice sa sigurnosnim pojasom vozila, dijete mora imati sljedeće mjere.

U smjeru suprotnom od smjera vožnje: Visina djeteta 40 cm - 105 cm / maks. 18 kg: U smjeru vožnje: Visina djeteta 76 cm - 105 cm / maks. 18 kg:

Provjerite i potvrdite

Prije postavljanja i uporabe ovog proizvoda pročitajte sve upute u ovom priručniku.

! VAŽNO: SAČUVAJTE ZA BUDUĆU UPORABU. PAŽLJIVO PROČITAJTE.

Priručnik s uputama čuvajte u odjeljku za pohranu u stražnjem poklopcu radi buduće uporabe.

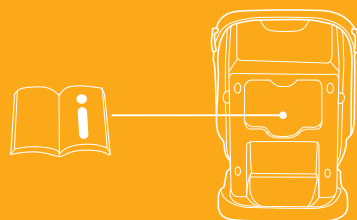

Popis dijelova

Provjerite jesu li isporučeni svi dijelovi i kako ništa ne nedostaje. Ako bilo što nedostaje obratite se prodavaču.

- | | | | |
|---|---|----|--|
| 1 | Naslون za glavu | 8 | Sigurnosni držač pojasa |
| 2 | Jastučići traka za ramena | 9 | Utor za sigurnosni pojas |
| 3 | Kopča | 10 | Umetak za bebu |
| 4 | Jastučići trake središnjeg pojasa | 11 | Ručka za podešavanje nagiba |
| 5 | Adapter za podešavanje | 12 | Ručkica za podešavanje naslona za glavu |
| 6 | Trake za podešavanje | 13 | Odjeljak za pohranu priručnika s uputama |
| 7 | Trake za pričvršćivanje djetetovih ramena | | |

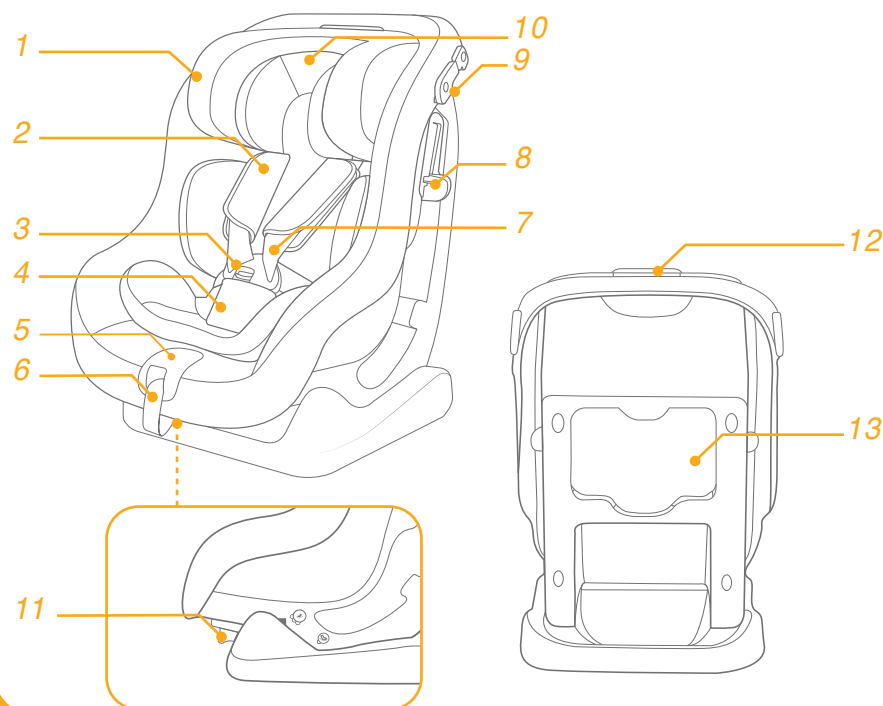

Dodatna oprema

Krović

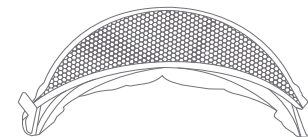

Ovisno o regiji dodatna oprema može biti zasebno u prodaji ili uopće ne mora biti raspoloživa.

UPOZORENJE

- ! PAZITE kako ne biste postavili ili ugradili čvrste i plastične dijelove napredne dječje autosjedalice tako da se mogu zaglaviti zbog pomicanja sjedala u vozilu ili vrata vozila.
- ! NE KORISTITE naprednu dječju autosjedalicu okrenutu obrnuto od smjera vožnje ako je aktiviran prednji zračni jastuk.
- ! Za korištenje ove napredne dječje autosjedalice u skladu s UN uredbom br. 129 dijete mora imati sljedeće mjere.
- ! U smjeru suprotnom od smjera vožnje: Visina djeteta 40 cm -105 cm / maks. 18 kg
- ! U smjeru vožnje: Visina djeteta 76 cm - 105 cm / maks. 18 kg
- ! VAŽNO - NE KORISTITE DJEČJU AUTOSJEDALICU U SMJERU VOŽNJE PRIJE DJETETOVIH NAVRŠENIH 15 MJESECI (pogledajte upute).
- ! Naprednu dječju autosjedalicu možda neće biti moguće postaviti u sva odobrena vozila.
- ! Svi pojasevi i trake koje naprednu dječju autosjedalicu pričvršćuju za vozilo moraju biti čvrsto zategnuti, a trake za pričvršćivanje djeteta prilagođene da pristaju djetetovom tijelu i ni u kom slučaju ne smiju biti savijene.
- ! Nakon postavljanja djeteta u ovu naprednu dječju autosjedalicu potrebno je pravilno pričvrstiti sigurnosne pojaseve. Provjerite je li pojas preko krila nisko postavljen kako bi zdjelica djeteta bila sigurno i dobro pričvršćena u slučaju sudara.
- ! Naprednu dječju autosjedalicu treba promijeniti ako je bila izložena snažnim udarcima tijekom automobilske nesreće. Automobilska nesreća može prouzročiti oštećenja koja nisu uočljiva.
- ! Imajte na umu opasnosti koje će nastati zbog preinaka ili dodataka na proizvodu bez odobrenja odgovarajućeg tijela te zbog nepridržavanja strogih uputa za ugradnju koje je naveo proizvođač napredne dječje autosjedalice.
- ! Naprednu dječju autosjedalicu držite izvan utjecaja izravnog sunčevog svjetla jer može biti prevruća za osjetljivu dječju kožu. Uvijek dodirnite naprednu dječju autosjedalicu prije no što u nju stavite dijete.

UPOZORENJE

- ! NIKAD NE ostavljajte dijete bez nadzora u ovoj naprednoj dječjoj autosjedalici.
- ! Sva prtljaga ili drugi predmeti koji bi mogli prouzročiti ozljede u slučaju sudara moraju biti pravilno pričvršćeni.
- ! Napredna dječja autosjedalica NE SMIJE SE KORISTITI bez obloga i mekih dijelova.
- ! Obloge i meki dijelovi napredne dječje autosjedalice smiju se zamijeniti isključivo onima koje preporučuje proizvođač jer su i ti dijelovi bitni za učinkovitost i radna svojstva sigurnosnog sustava za dijete.
- ! Prije kupovine provjerite može li se ova napredna dječja autosjedalica pravilno ugraditi u vaše vozilo.
- ! NITI najnaprednija dječja auto-sjedalica ne može jamčiti potpunu zaštitu od ozljeda u automobilskoj nesreći. No, pravilna uporaba ove napredne dječje autosjedalice smanjit će rizik od ozbiljnih ozljeda ili smrti djeteta.
- ! NE POSTAVLJAJTE ovu naprednu dječju auto-sjedalicu ako se nećete strogo pridržavati uputa u ovom priručniku jer time svoje dijete možete dovesti u ozbiljnu opasnost od ozljeda i smrti.
- ! NE KORISTITE ovu naprednu dječju auto-sjedalicu ako je oštećena ili joj nedostaju dijelovi.
- ! NE ODIJEVAJTE djetetu odjeću koja je za njega prevelika jer to može onemogućiti pravilno pritezanje traka za pričvršćivanje djetetovih ramena i pričvrsnog remena između nogu.

Hitan slučaj

U hitnom slučaju ili ako se dogodi nesreća najvažnije je pobrinuti se za dijete i odmah mu pružiti prvu pomoć i zdravstvenu skrb.

Podaci o proizvodu

1. Ovo je univerzalna, sigurnosnim pojasevima pričvršćena napredna dječja autosjedalica. Odobrena je prema UN propisu br. 129 za uporabu prvenstveno u „univerzalnim sjedećim položajima“ kako su naveli proizvođači vozila u odgovarajućem korisničkom priručniku vozila.
2. U slučaju nedoumice provjerite kod proizvođača naprednog sustava pričvršćivanja djeteta ili prodavača.

Materijali Plastika, metal, tkanine
Patent br. Patenti prijavljeni i čekaju registraciju

Odaberite način postavljanja

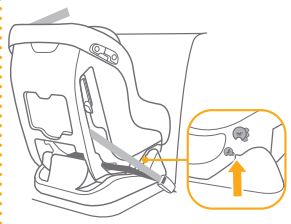
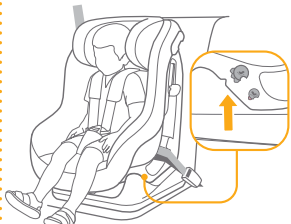
	Veličina djeteta	Način postavljanja	Postavljanje	Približna dob
ECE R129	40cm - 105cm/ ≤ 18kg	Smještaj u smjeru suprotnom od vožnje		Približno 4 godine
	76cm - 105cm/ ≤ 18kg	Smještaj u smjeru vožnje		15 mjeseci do približno 4 godine

Važno

Kad je dijete dovoljno veliko za vožnju na oba načina, i u smjeru vožnje i suprotno od njega, preporučuje se postavljanje dječje autosjedalice u smjeru suprotnom od vožnje jer je ponešto sigurnije.

Pripazite prilikom postavljanja

pogledajte slike 1 - 3

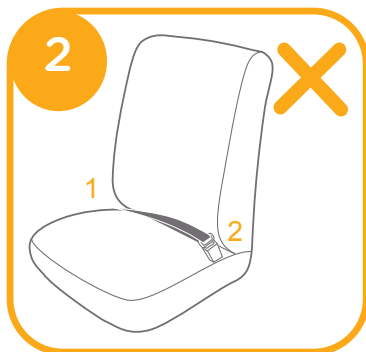
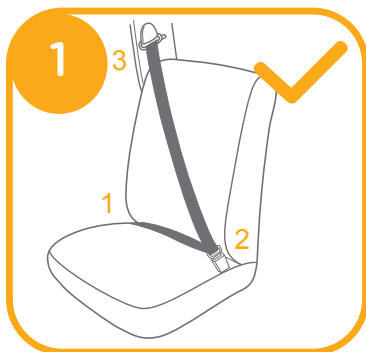

Podešavanje visine

naslona za glavu i trake za pričvršćivanje djetetovih ramena

pogledajte slike 4 - 6

! Kad se dječja autosjedalica koristi okrenuta suprotno od smjera vožnje trake za pričvršćivanje djetetovih ramena moraju biti u ravnini ili malo ispod djetetovih ramena. 4

! Kad se napredna dječja autosjedalica koristi okrenuta u smjeru vožnje prorezi za sigurnosne pojaseve za ramena moraju biti u ravnini s djetetovim ramenima. 5

1. Namjestite oslonac za glavu i trake za pričvršćivanje djetetovih ramena na pravilnu visinu prema djetetovoj veličini.

2. Povucite ručicu za podešavanje naslona za glavu 6-1 dok istodobno povlačite prema gore ili gurate prema dolje naslon za glavu dok ne klikne i smjesti se u jedan od 6 položaja. Položaji naslona za glavu prikazani su na slici 6

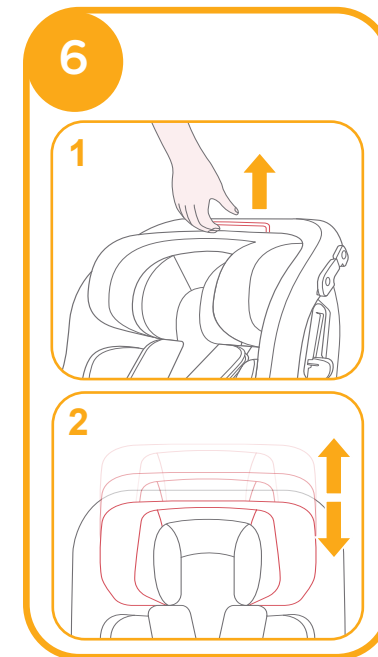
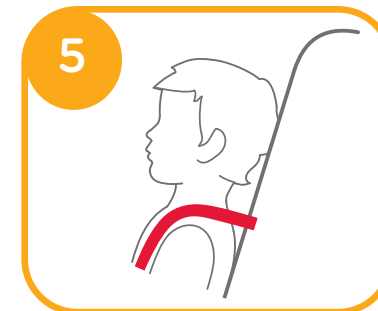
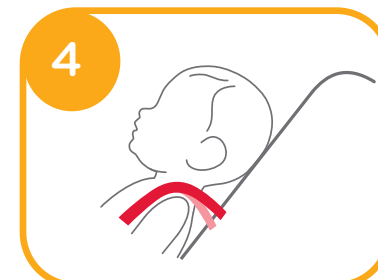

Podešavanje nagiba

pogledajte slike 7 - 9

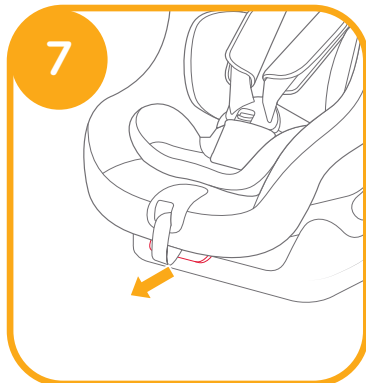

Korištenje autosjedalice okrenute suprotno od smjera vožnje

(Visina djeteta 40 cm - 105 cm / maks. 18 kg / beba - 4 godine starosti)

pogledajte slike 10 - 18

! Dječju autosjedalicu postavite na putničko sjedalo u vozilu, a zatim stavite dijete u autosjedalicu.

! Dječja autosjedalica ne smije se koristiti ako je kopča sigurnosnog pojasa u vozilu (ženski kraj kopče) preduga za sigurno pričvršćivanje dječje autosjedalice. 10-1

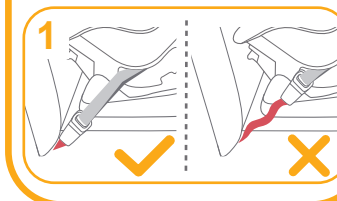
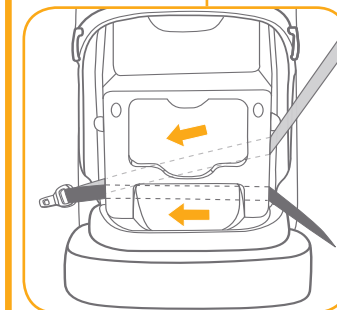
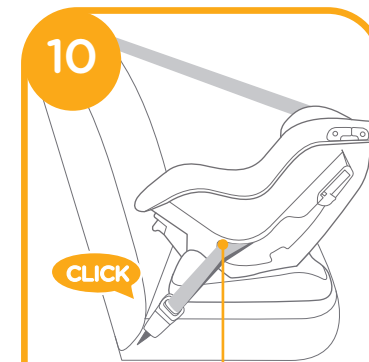

1. Pričvrstite sigurnosne pojaseve u zelenim utorima za sigurnosne pojaseve na stražnjoj strani kućišta. 11

! Sigurnosni pojas za ramena putnika u vozilu mora prolaziti kroz utore za sigurnosni pojas.

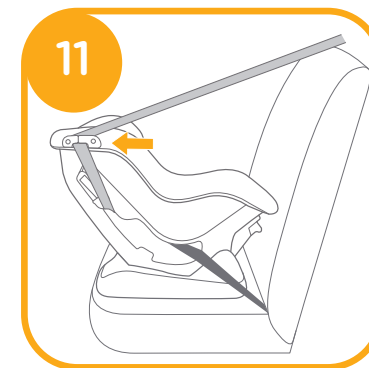

2. Otvorite sigurnosni držač pojasa i kroz njega umetnite sigurnosni pojas vozila.

12

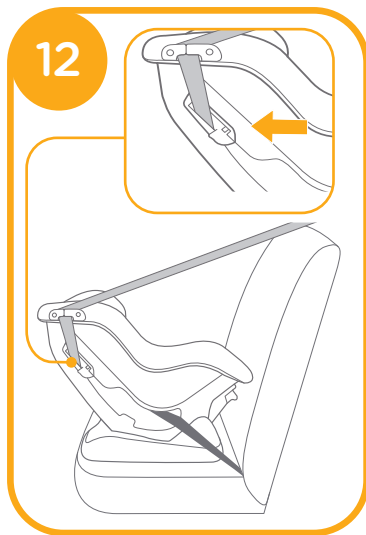

3. Dok pritišćete dječju autosjedalicu na sjedalo vozila povucite sigurnosne pojaseve u vozilu kako biste čvrsto i sigurno pričvrstili dječju autosjedalicu.

! Provjerite pokretanjem dječje autosjedalice prema natrag i naprijed.

! Sigurnosni pojas za ramena putnika u vozilu mora prolaziti kroz utore za sigurnosni pojas kao na slici 13-1

! Sigurnosni pojas za ramena prolazi kroz sigurnosni držač pojasa, provjerite je li sigurnosni držač pojasa pritisnut prema dolje kao na 13-1

13

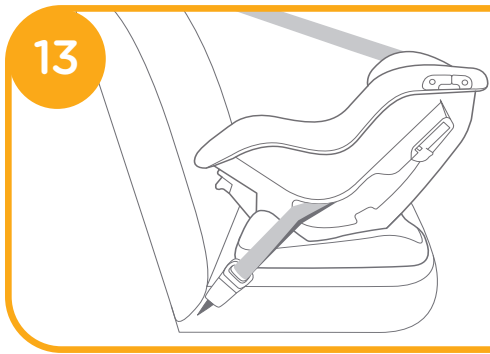

1

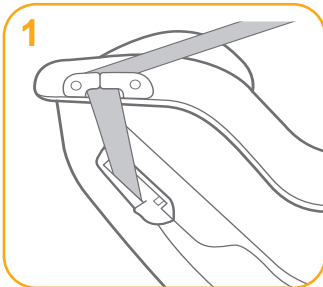

4. Za produljivanje traka za pričvršćivanje ramena pritisnite gumb za podešavanje opreme za učvršćivanje dok izvlačite trake za ramena kako biste ih opustili. (uhvatite oba jastučića trake za ramena kako biste povukli). 14

14

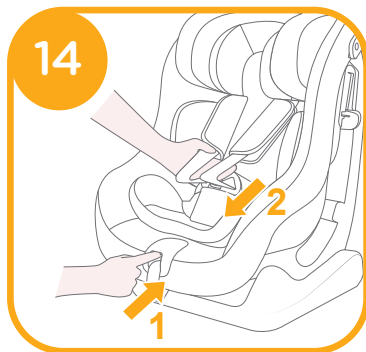

15

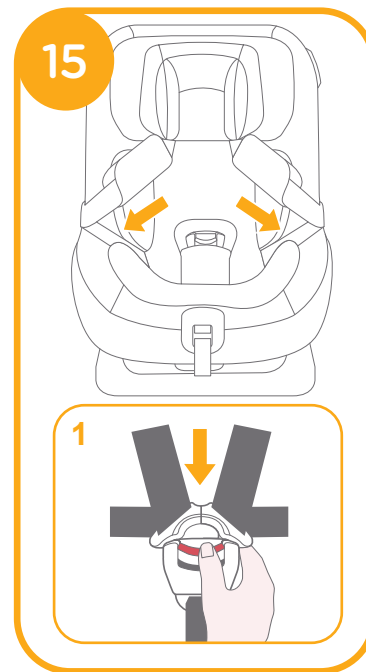

1

! Preporučujemo uporabu potpunog umetka za bebu sve dok je dijete manje od 60 cm, a može se koristiti dok beba ne preraste umetak. Umetak za bebe povećava zaštitu od bočnog sudara. 16

16

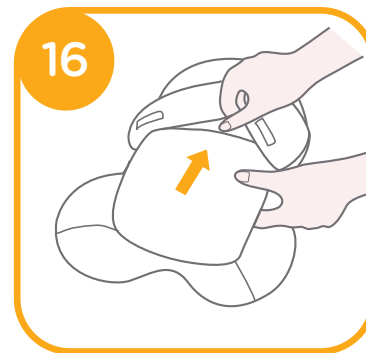

1. Stavite dijete u naprednu dječju autosjedalicu i provucite mu ruke ispod traka za pričvršćivanje djeteta.
2. Zakopčajte kopču tako da glasno klikne. **17**

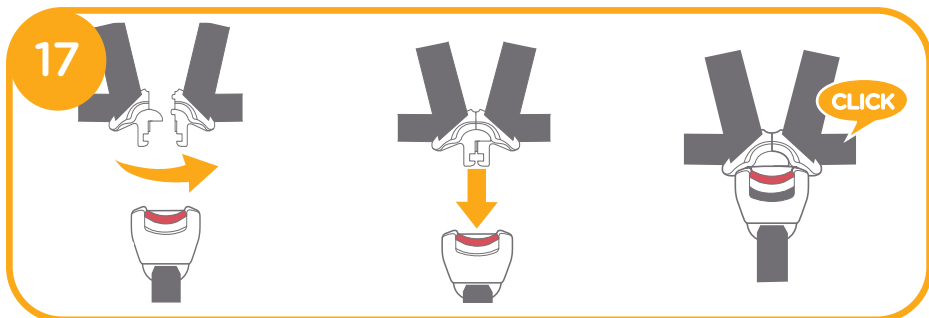

3. Povucite prema dolje trake za podešavanje i namjestite ih na pravilnu duljinu tako da je dijete pravilno i sigurno pričvršćeno. **18**

! Dijete uvijek treba biti pričvršćeno u dječjoj sjedalici s pravilno pritegnutim trakama koje ni na kojem dijelu nisu labave.

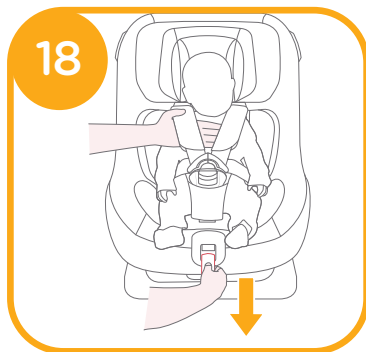

Korištenje autosjedalice okrenute u smjeru vožnje (Visina djeteta 76 cm - 105 cm / maks. 18 kg / 15 mjeseci - 4 godine starosti)

pogledajte slike 19 - 22

! Dječju autosjedalicu postavite na putničko sjedalo u vozilu, a zatim stavite dijete u autosjedalicu.

! Jezičac kopče sigurnosnog pojasa u vozilu pravilno je zakopčan kao na **19**

! Dječja autosjedalica ne smije se koristiti ako je kopča sigurnosnog pojasa u vozilu (ženski kraj kopče) preduga za sigurno pričvršćivanje dječje autosjedalice. **19-1**

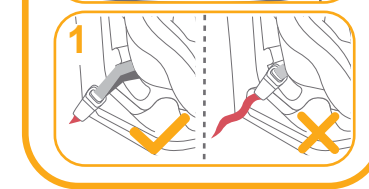
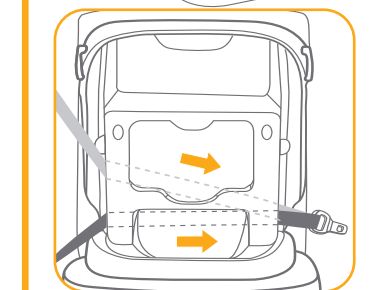

! Sigurnosni pojas za ramena putnika u vozilu prolazi kroz sigurnosni držač pojasa i utore za sigurnosni pojas, provjerite je li sigurnosni držač pojasa pritisnut dolje, kao na slici **20**

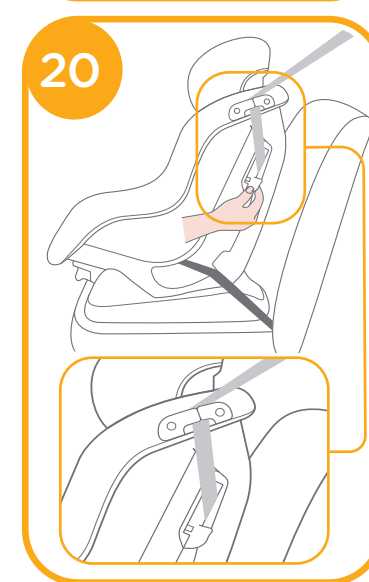

! Za produljivanje traka za pričvršćivanje ramena pritisnite gumb za podešavanje opreme za učvršćivanje dok izvlačite trake za ramena kako biste ih opustili. (uhvatite oba jastučića trake za ramena kako biste povukli).

! Otvorite kopču sigurnosnog pojasa čvrstim pritiskom na crveni gumb. 21 -1. Stavite dijete u autosjedalicu i postavite trake za pričvršćivanje ramena preko djetetovih ramena. 21

! Skinite umetak za bebu kad autosjedalicu počnete koristiti okrenutom u smjeru vožnje.

! Povucite prema dolje trake za podešavanje i namjestite ih na pravilnu duljinu tako da je dijete pravilno i sigurno pričvršćeno. 22

! Razmak između djeteta i traka za pričvršćivanje djetetovih ramena mora biti približno debljine dlana.

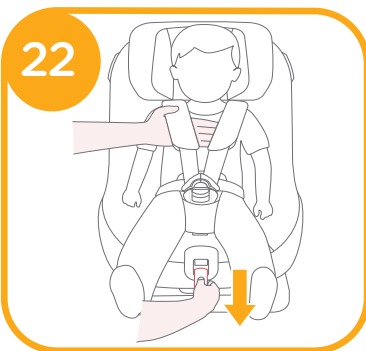
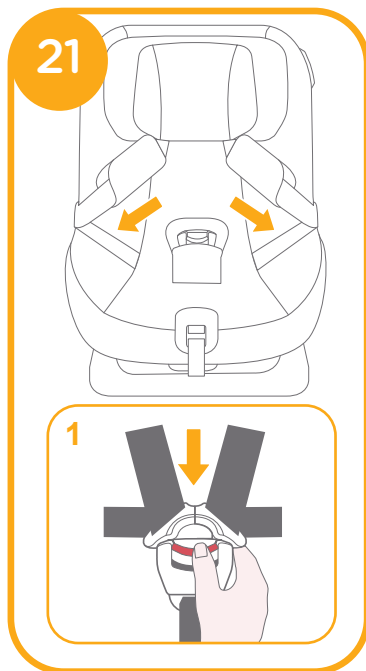

Korištenje krovica

pogledajte slike 23 - 25

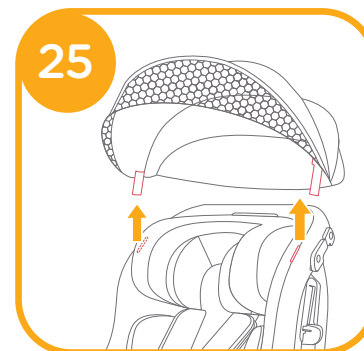
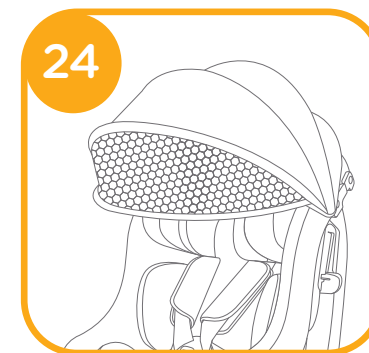
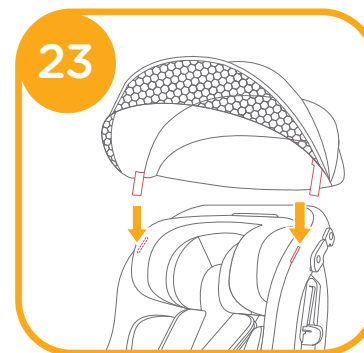

Skidanje obloga

pogledajte slike 26 - 33

Pritisnite crveni gumb za otvaranje kopče. 26

Slijedite korake 27 - 33 za skidanje obloga i mekih dijelova.

Za ponovno postavljanje obloga i mekih dijelova ponovite gore navedene korake suprotnim redoslijedom.

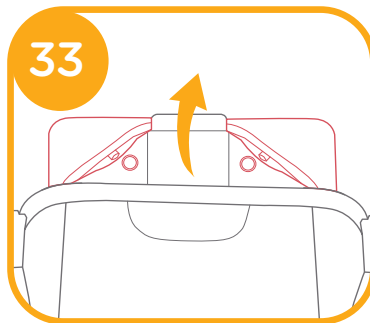
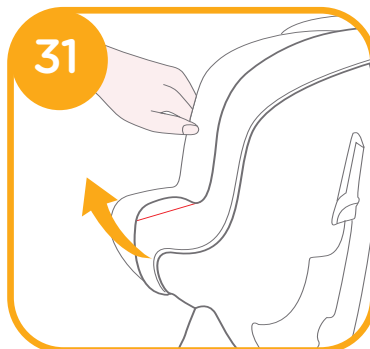
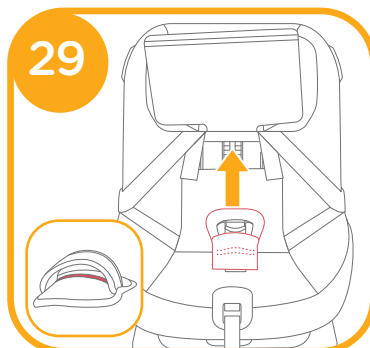
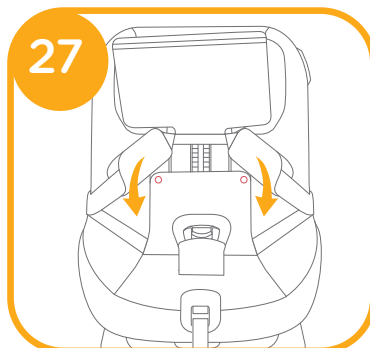
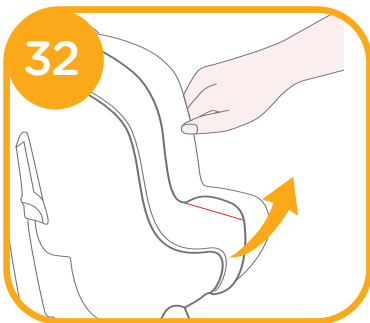
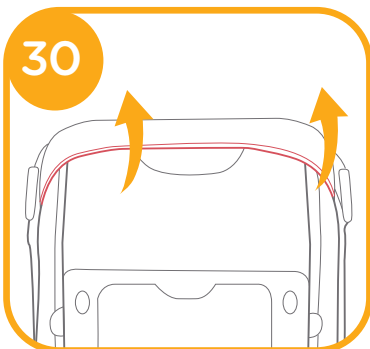
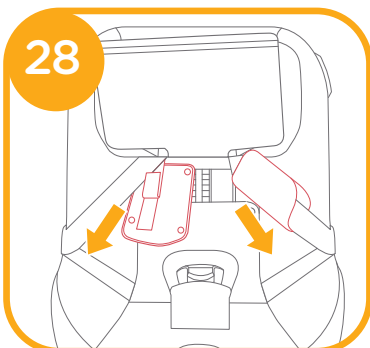
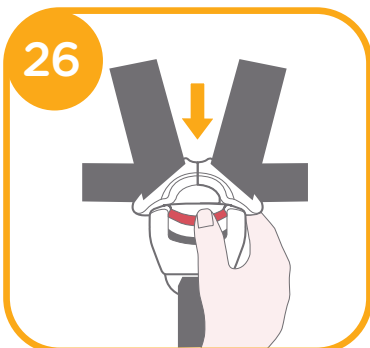

Briga i održavanje

- ! Oblogu sjedala i unutarnje umetke perite hladnom vodom temperature niža od 30 °C.
- ! Ne glačajte obloge i meke dijelove.
- ! Ne izbijeljujte niti nemojte kemijski čistiti obloge.
- ! Ne koristite nerazrijeđene deterdžente, benzin ili druga organska otapala za pranje napredne dječje autosjedalice ili baze. To može oštetiti naprednu dječju autosjedalicu.
- ! Ne uvijajte oblogu sjedala i unutarnje umetke radi cijeđenja i sušenja. To može ostaviti nabore na oblozi sjedala i unutarnjem umetku.
- ! Oblogu sjedala i unutarnje umetke objesite i sušite na sjenovitom mjestu.
- ! Uklonite naprednu dječju auto-sjedalicu i bazu sa sjedala u vozilu ako se neće dulje vrijeme koristiti. Stavite naprednu dječju autosjedalicu na hladno i suho mjesto izvan dohvata djece.
- ! Tijekom čišćenja ne dirajte niti ne mijenjajte priključke traka za pričvršćivanje djeteta.



SV Välkommen till Joie™

Gratulerar till att ha blivit en del av Joie-familjen! Vi är mycket glada över att vara delaktiga i din resa med ditt lilla barn. Vid resor med den förstärkta bilbarnstolen Steadi™ R129 använder du en högkvalitativ, fullt säkerhetscertifierad förstärkt bilbarnstol. Läs noga igenom denna bruksanvisning och följ alla steg för att garantera en komfortabel resa och bästa skyddet för ditt barn.

För att använda denna Joie förstärkta bilbarnstol med fordonsbälte, måste ditt barn uppfylla följande krav.

Bakåtvänd: Barnets längd 40cm - 105cm/ max. 18kg;
framåtvänd: Barnets längd 76cm - 105cm/max 18kg

Bekräfta

Läs igenom alla instruktionerna i denna bruksanvisning innan produkten installeras och används.

! VIKTIGT: SPARA FÖR FRAMTIDA REFERENS. LÄS IGENOM NOGA.

Förvara bruksanvisningen i förvaringsutrymmet på baksidan av höljet för framtida referens.

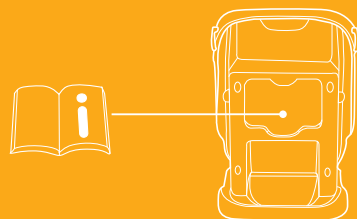

Lista över delar

Se till att det inte saknas några delar. Kontakta återförsäljaren om något saknas.

- | | | | |
|---|-------------------|----|---------------------------------------|
| 1 | Huvudstöd | 8 | Låsspärr |
| 2 | Axelremsskydd | 9 | Säkerhetsbältesöppning |
| 3 | Spänne | 10 | Spädbarnsinsats |
| 4 | Grenbandsskydd | 11 | Justeringshandtag för tillbakalutning |
| 5 | Justeringsadapter | 12 | Inställningsspak för huvudstödet |
| 6 | Justeringsband | 13 | Förvaringsutrymme för bruksanvisning |
| 7 | Axelsele | | |

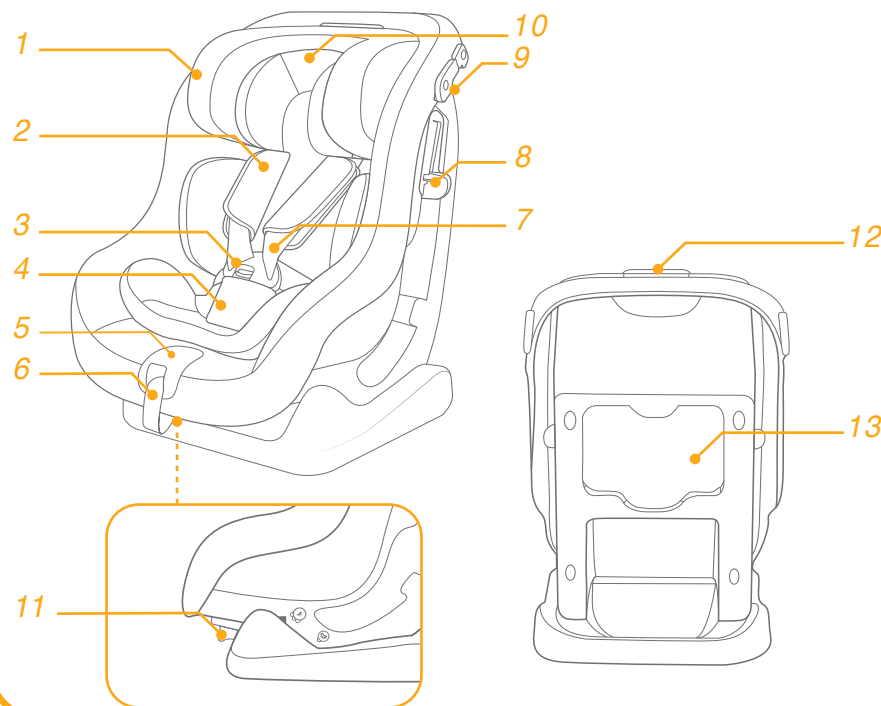

Tillbehör

Sufflett

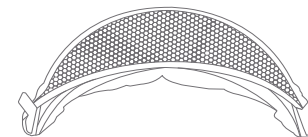

Tillbehör kan säljas separat eller så kan de vara tillgängliga beroende på region.

VARNING

- ! VAR försiktig så att du är säker på att fasta föremålen och plastdelarna på den förstärkta bilbarnstolen är placerade och monterade så att de inte är benägna att fastna i ett säte som rör sig eller någon av fordonets dörrar.
- ! Använd INTE framåtvända förstärkta bilbarnstolsystem på säten som det finns en aktiv krockkudde monterad framför.
- ! För att använda den här förstärkta bilbarnstolen i enlighet med FN-förordning nr 129 måste ditt barn uppfylla följande krav.
- ! Bakåtvänd: Barnets längd 40 cm – 105 cm/max 18kg
- ! Framåtvänd: Barnets längd 76cm - 105cm/max 18kg
- ! **VIKTIGT - ANVÄND INTE FRAMÅTVÄND INNAN BARNET HAR UPPNÅTT EN ÅLDER PÅ 15 MÅNADER** (se instruktionerna).
- ! Den förstärkta bilbarnstolen kanske inte passar i alla godkända fordon.
- ! Alla band som håller fast den förstärkta bilbarnstolen i fordonet måste vara åtdragna och alla band som håller fast barnet måste justeras efter barnets kropp. Banden får inte heller tvinnas.
- ! När barnet placerats i denna förstärkta bilbarnstol måste bilbältet användas korrekt. Se till att säkerställa att höftbandet sitter lågt ned, så att bäckenet är ordentligt fastsatt, skall vara spänt.
- ! Den här förstärkta bilbarnstolen bör bytas ut efter att den har utsatts för kraftig påverkan vid en olycka. En olyckshändelse kan orsaka skador på den som inte är synliga med blotta ögat.
- ! Överväg risken med att utföra några ändringar eller tillägg på enheten utan godkännande från adekvat myndighet och riskerna med att inte noga följa monteringsanvisningarna som tillverkaren inkluderat med bilbarnstolen.
- ! Håll den här förstärkta bilbarnstolen borta från solljus eftersom den i annat fall kan bli för het för barnets hud. Känn alltid på den förstärkta bilbarnstolen innan du placerar barnet i den.

VARNING

- ! Lämna ALDRIG ditt barn utan uppsikt i eller vid den här förstärkta bilbarnstolen.
- ! Allt bagage eller andra föremål som kan orsaka personskador vid en kollision måste vara ordentligt säkrade.
- ! Det förstärkta bilbarnstolsystemet SKA INTE ANVÄNDAS utan tygdelarna.
- ! Det mjuka materialet får inte ersättas med något annat material än det som rekommenderas av tillverkaren, eftersom det mjuka materialet utgör en integrerad del av bilbarnstolens egenskaper.
- ! Kontrollera om den här förstärkta bilbarnstolen kan monteras på rätt sätt i ditt fordon innan du köper den.
- ! INGEN förstärkt bilbarnstol kan garantera ett fullständigt skydd mot personskador vid en olycka. Däremot minskar en korrekt användning av den här förstärkta bilbarnstolen risken för allvarliga personskador eller dödsfall för ditt barn.
- ! Installera INTE den här förstärkta bilbarnstolen utan att följa instruktionerna i denna bruksanvisning eftersom du annars kan utsätta ditt barn för allvarliga skaderisker eller dödsfall.
- ! Använd INTE den här förstärkta bilbarnstolen om den är skadad eller om delar saknas.
- ! Låt INTE ditt barn bära stora/för stora kläder eftersom dessa kan förhindra att barnet sitter säkert och korrekt fastspänt med axelremmarna och grenbandet mellan benen.

Nödfall

Vid nödfall eller en olycka, är det mycket viktigt att barnet omedelbart får första hjälpen och medicinsk behandling.

Produktinformation

1. Det här är universell bältförsedd förbättrad bilbarnstol. Den är godkänd enligt FN-förordning nr 129 för huvudsaklig användning i "universella sätespositioner" som indikeras av fordonstillverkare i fordonets bruksanvisning.
2. Vid tveksamheter ska antingen tillverkaren eller återförsäljaren av system för förstärkt bilbarnstol rådfrågas.

Material Plast, metall, tyg
Patentnr. Patent under ansökan

Välj installationsläge

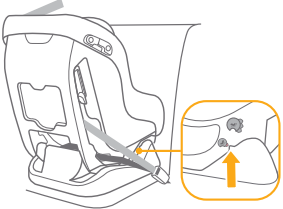
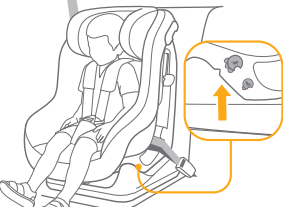
	Barnets storlek	Installationsläge	Montering	Referensålder
ECE R129	40cm-105cm/ ≤18kg	Bakåtvänt läge		Ung. 4 år
	76cm-105cm/ ≤18kg	Framåtvänt läge		15 månader till ung. 4 år

Viktigt

När barnet är lämpligt för både framåtvänt och bakåtvänt läge rekommenderas det att installera den här bilbarnstolen i spädbarnsläge eftersom det är relativt säkrare.

Angående installation

se bilder 1 - 3

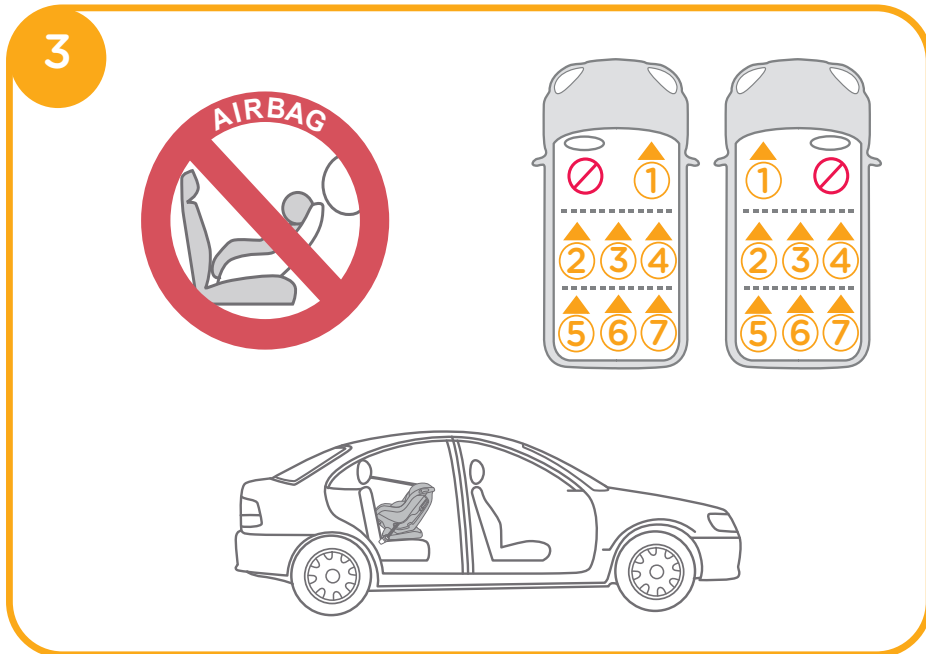
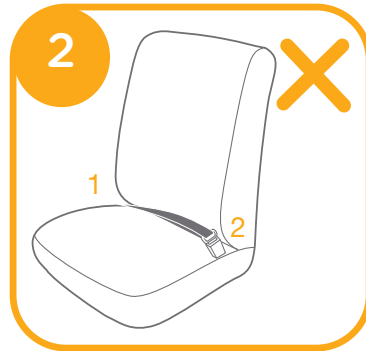
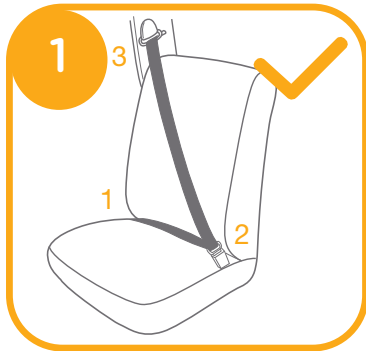

Höjdjustering

för huvudstöd och axelselen

se bilder 4 - 6

! Vid användning i bakåtvänt läge måste axelremmarnas höjd vara i jämnhöjd med eller strax under översta punkten på barnets axlar. 4

! Vid framåtvänd användning måste axelremmarnas höjd vara i jämnhöjd med översta punkten på barnets axlar. 5

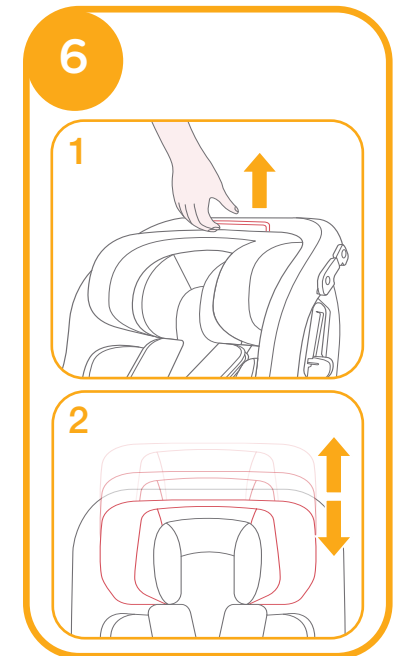
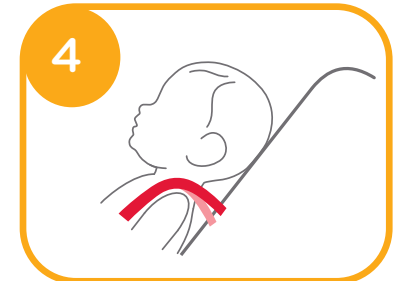

1. Ställ in huvudstödet och axelselen i korrekt höjd efter barnets längd.

2. Dra i inställningsspaken för huvudstödet 6-1 och dra samtidigt upp eller skjut ner på huvudstödet tills det snäpper på plats i en av de 6 olika positionerna. Huvudstödet positioner visas enligt 6

Lutningsjustering

se bilder 7 - 9

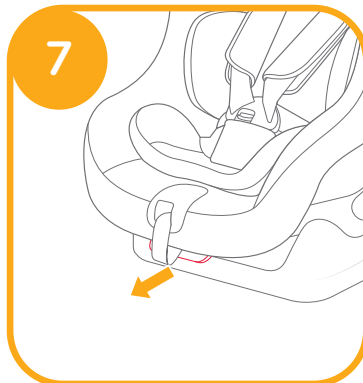

Använda det bakåtvända läget

(Barnets höjde 40cm - 105cm/max. 18 kg/nyfödda - 4 år fyllda)

se bilder 10 - 18

! Installera bilbarnstolen på fordonssätet och placera sedan barnet i bilbarnstolen.

! Bilbarnstolen kan inte användas om fordonets säkerhetsspänne (honans ände) är för lång för att förankra bilbarnstolen ordentligt. 10-1

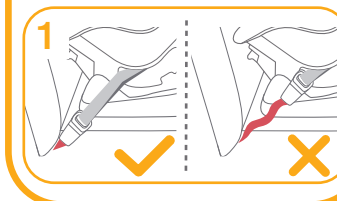
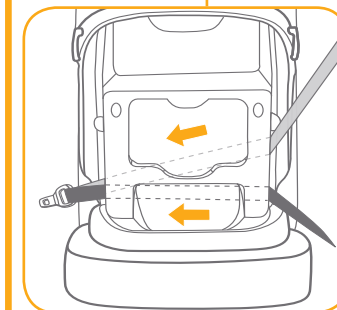
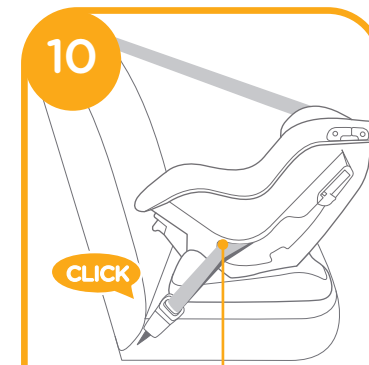

1. Fäst bältena i de gröna säkerhetsbältesöppningarna på kroppens baksida. 11

! Axelbältet måste ledas genom säkerhetsbältesöppningen.

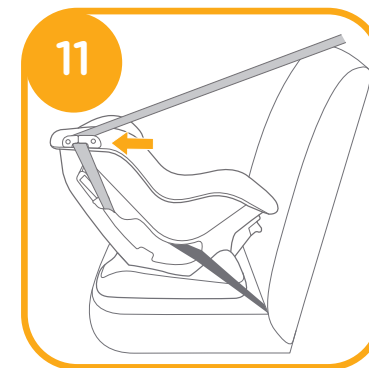

2. Öppna låsspärren och för in säkerhetsbältet genom den. 12

3. Dra i bältena samtidigt som du trycker på bilbarnstolen för att fästa den ordentligt och säkert.

! Kontrollera genom att flytta bilbarnstolen fram och tillbaka.

! Axelbältet leds genom säkerhetsbältesöppningarna, enligt 13-1

! Axelremmen passerar genom låsspärren och bekräfta att låsspärren är nedtryckt, enligt 13-1

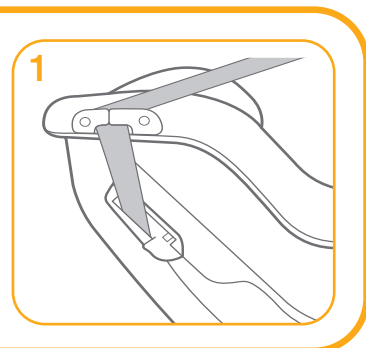
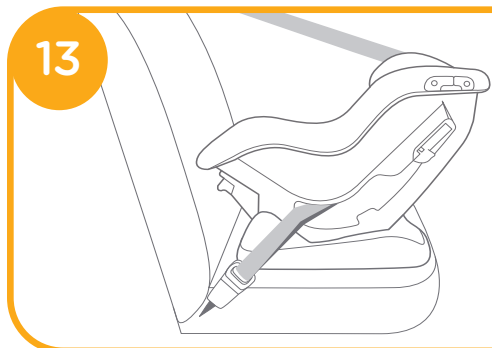
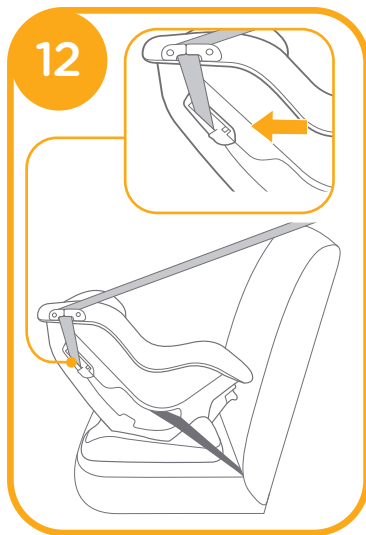

4. Förläng axelselens remmar genom att trycka på selens justeringsknapp medan du drar axelselen utåt för att lossa. (ta tag i båda axeldynorna för att dra). 14

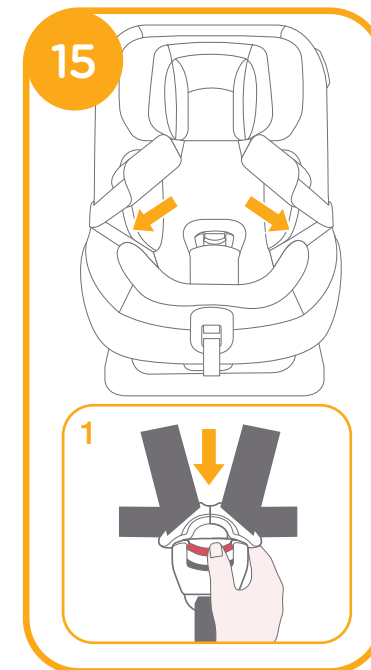
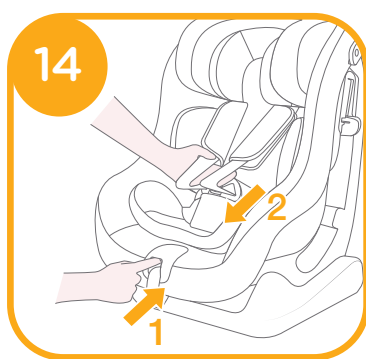

! Vår rekommendation är att hela spädbarnsinsatsen används tills barnet är 60 cm och den kan används tills barnet vuxit ur spädbarnsinsatsen. Spädbarnsinsatsen ökar skyddet för sidostötar. 16

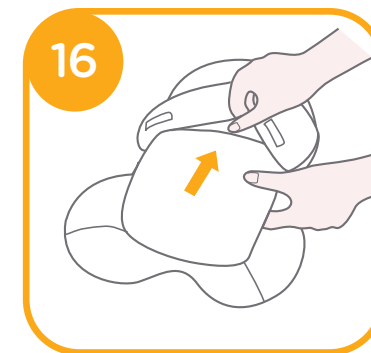

1. Placera barnet i den förstärkta bilbarnstolen och trä båda armarna genom selen.
2. Sätt i spännet tills det klickar. **17**

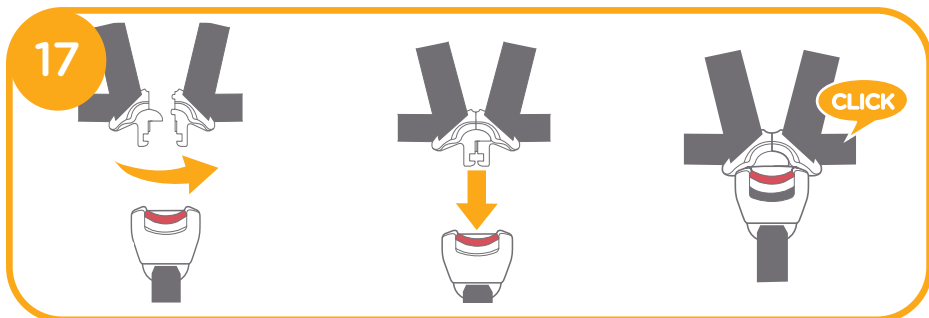

3. Dra ned bandinställningen och ställ in lämplig längd för att se till att barnet sitter ordentligt fast. **18**

! Ha alltid barnet säkert i selen som ska vara ordentligt åtdragen, ta bort eventuellt slack.

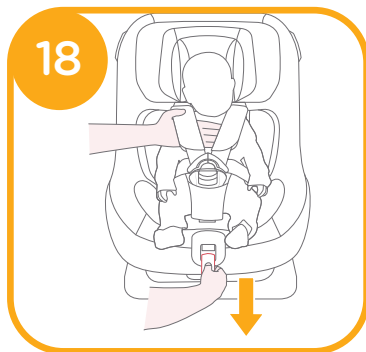

Använda det framåtvända läget

(Barnets längd 76cm-105cm/max. 18kg/15 månader - 4 år fyllda)

se bilder **19 - 22**

- ! Installera bilbarnstolen på fordonssätet och placera sedan barnet i bilbarnstolen.

! Fordonets tunga ska vara fäst i bälteslåset på ett korrekt sätt, enligt **19**

! Bilbarnstolen kan inte användas om fordonets säkerhetsspänne (honans ände) är för lång för att förankra bilbarnstolen ordentligt. **19 -1**

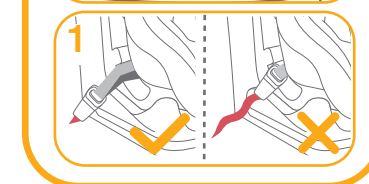
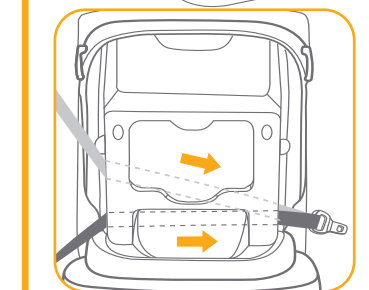

! Axelbältet leds genom låsspärren och säkerhetsbältesöppningarna. Bekräfta att låsspärren är nedtryckt, enligt **20**

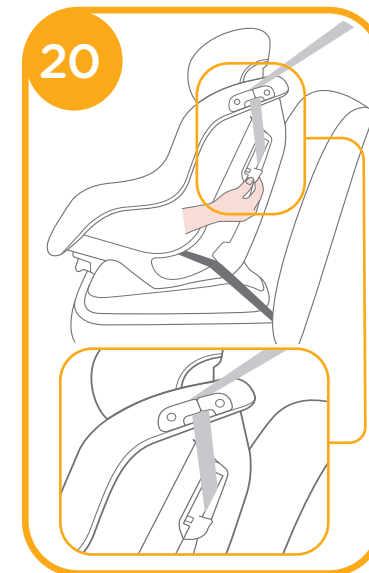

! Förläng axelselens remmar genom att trycka på selens justeringsknapp medan du drar axelselen utåt för att lossa. (ta tag i båda axeldynorna för att dra).

! Öppna midjereppens spänne genom ett fast tryck på den röda knappen.²¹
-1. Placera barnet i sätet och placera axelremmen över barnets axel. ²¹

! Ta bort spädbarnsinsatsen i framåtvänt läge.

! Dra ner justeringsbandet och ställ in en lämplig längd för att se till att barnet sitter fast ordentligt. ²²

! Se till att utrymmet mellan barnet och axelselen är som tjockleken på en hand.

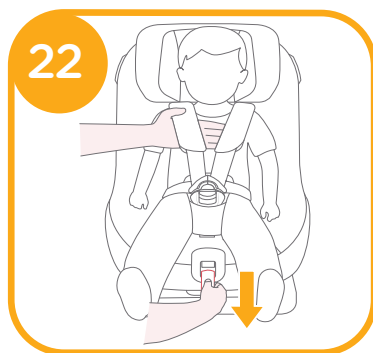
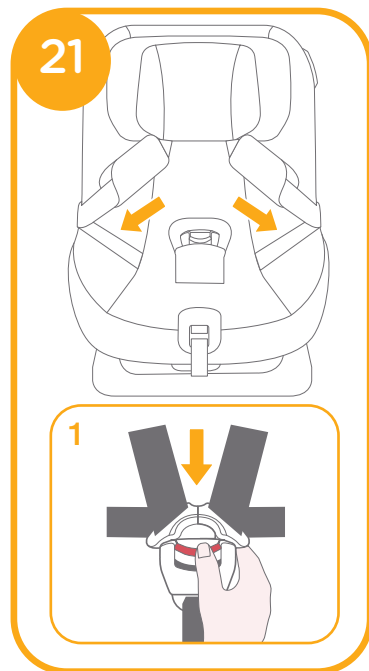

Använda suffletten

se bilder ²³ - ²⁵

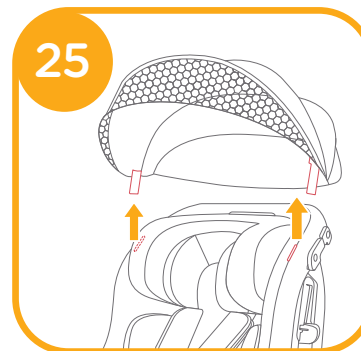
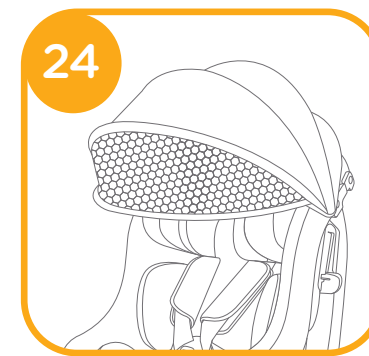
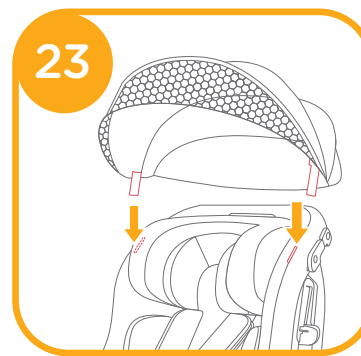

Borttagning av mjuka delar

se bilder ²⁶ - ³³

Tryck på den röda knappen för att öppna spännet.²⁶

Följ stegen ²⁷ - ³³ för att ta bort de mjuka delarna.

För att montera fast det mjuka materialet igen, upprepa stegen ovan i omvänd ordning.

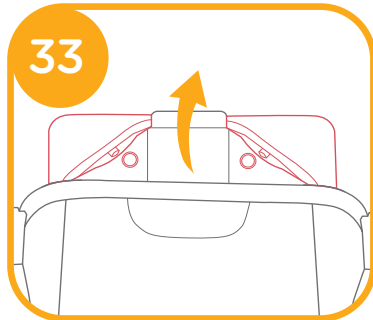
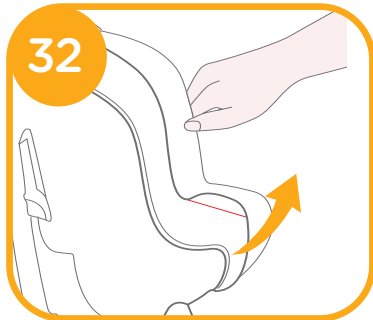
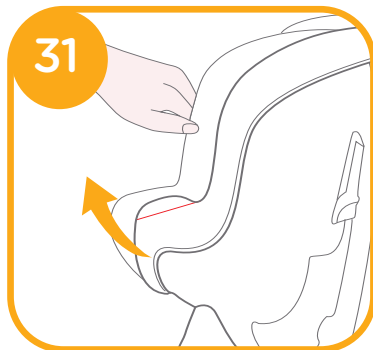
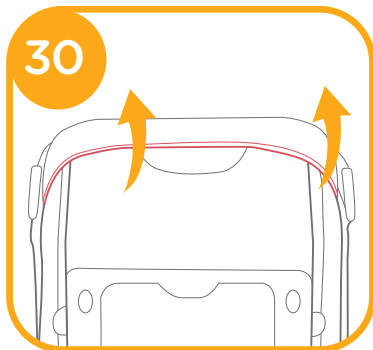
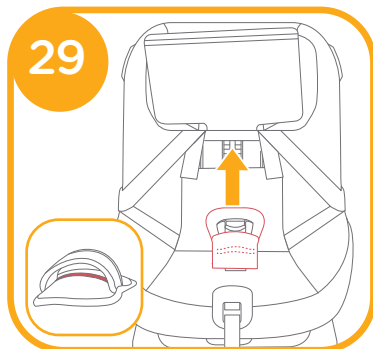
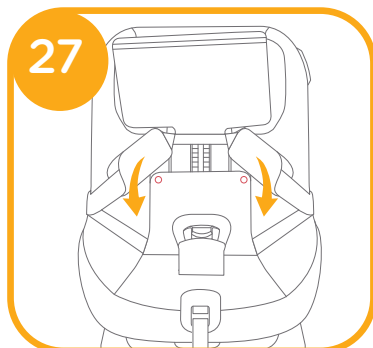
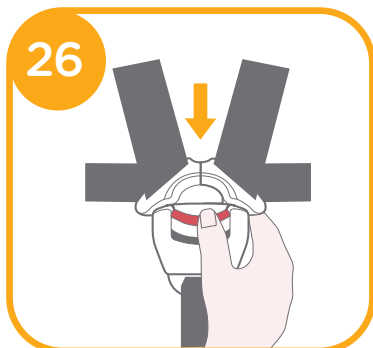

Skötsel och underhåll

- ! Tvätta säteskyddet och inre kuddarna med kallt vatten under 30 °C.
- ! Stryk inte det mjuka materialet.
- ! Blek inte eller kemtvätta det mjuka materialet.
- ! Använd inte utspädda rengöringsmedel, bensin eller andra organiska lösningsmedel för att tvätta den förstärkta bilbarnstolen eller basen. Det kan skada den förstärkta bilbarnstolen.
- ! Vrid inte ur klädseln och inre stoppning i ett försök att torka dem. Det kan göra att sätesmaterialet och inre kuddarna veckas.
- ! Häng säteskyddet och inre kuddarna att torka i skuggan.
- ! Ta bort den förstärkta bilbarnstolen och basen från fordonet om det inte skall användas under en längre tid. Placera den förstärkta bilbarnstolen på en sval och torr plats där ditt barn inte kan komma åt den.
- ! Gör inga otillbörliga ändringar på selefästen vid rengöring.



NO Velkommen til Joie™

Gratulerer med å bli en del av Joie-familien! Vi er så glade for å bli en del av reisen til deg og barnet ditt. Når du reiser med Steadi™ R129 forbedret barnesete, bruker du en helsertifisert forsterket barnesete av høy kvalitet. Les nøye gjennom denne håndboken og følg alle trinn for en behagelig tur der barnet er så godt beskyttet som mulig.

For å bruke dette Joie forsterkede barnesetet med bilbelte må barnet være innenfor følgende mål:

Bakovervendt: Barnets høyde 40-105 cm / maks. 18 kg;
fremovervendt: Barnets høyde 76-105 cm / maks. 18 kg;

Bekreft

Les alle instruksjonene i denne bruksanvisningen før du monterer og bruker produktet.

! VIKTIG: BEHOLD FOR FREMTIDIG OPPSLAG. LES NØYE.

Oppbevar bruksanvisningen i oppbevaringsrommet i bakdekselet for fremtidig oppslag.

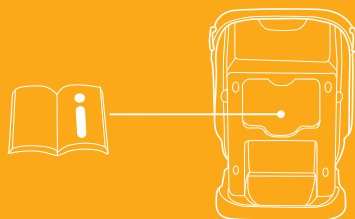

Deleliste

Sørg for at det ikke er noen deler som mangler. Ta kontakt med forhandleren hvis noe mangler.

- | | | | |
|---|-------------------|----|--------------------------------|
| 1 | Hodestøtte | 8 | Sikring |
| 2 | Skulderremtrekk | 9 | Sikkerhetsbeltespor |
| 3 | Spenne | 10 | Spedbarnsinnlegg |
| 4 | Midjeremtrekk | 11 | Ryggjusteringshåndtak |
| 5 | Justeringsadapter | 12 | Hodestøttejusteringsspak |
| 6 | Justeringsnetting | 13 | Oppbevaring for bruksanvisning |
| 7 | Skuldersele | | |

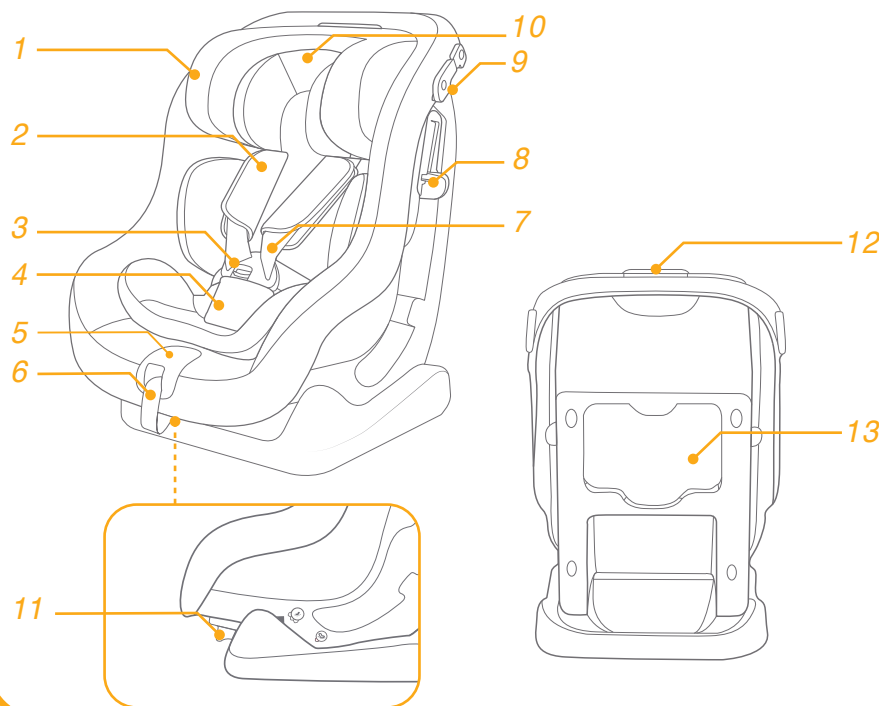

Tilbehør

Kalesje

Tilbehør kan selges separat eller ikke avhengig av region.

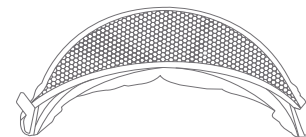

ADVARSEL

- ! PASS PÅ at de stive gjenstandene og plastdelene på det forbedrede barnesetet blir plassert og installert slik at de ikke kan hemmes av et flyttbart sete eller døren til bilen.
- ! IKKE bruk bakovervendte forbedrede barnesetesystemer i sitteplasser der en aktiv frontkollisjonspute er installert.
- ! For at bruk av dette forbedrede barnesetet skal være i henhold til FN-forskrift nr. 129 må barnet være innenfor følgende mål:
- ! Bakovervendt: Barnets høyde 40–105 cm / maks. 18 kg:
- ! Fremovervendt: Barnets høyde 76–105 cm / maks. 18 kg:
- ! VIKTIG - IKKE BRUK FREMOVERLENT FØR BARNET ER MINST 15 MÅNEDER (se instruksjonene).
- ! Det forbedrede barnesetet passer kanskje ikke i alle godkjente kjøretøy.
- ! Alle remmer som holder det forsterkede barnesetet i kjøretøyet, skal være tette. Eventuelle stropper som holder fast barnet, skal tilpasses kroppen til barnet. Stroppene skal ikke vris.
- ! Når barnet er satt i det forbedrede barnesetet, må sikkerhetsbeltet brukes riktig. Sørg for at midjebelte legges lavt slik at skrittet er godt festet og under press.
- ! Dette forbedrede barnesetet bør byttes ut når den har vært utsatt for tunge belastninger i en ulykke. En ulykke kan føre til skade som du ikke kan se.
- ! Vær oppmerksom på faren ved endringer eller tillegg til enheten som gjøres uten godkjenning fra gjeldende myndighet eller hvis ikke installasjonsinstruksjonene gitt av produsenten til det forbedrede barnesetet følges.
- ! Hold dette forbedrede barnesetet borte fra sollys, da det kan bli for varmt for huden til barnet. Ta alltid på det forbedrede barnesetet før du setter barnet i det.

ADVARSEL

- ! Legg ALDRI barnet i dette forbedrede barnesetet uten tilsyn.
- ! All bagasje eller andre gjenstander som kan gi personskader ved kollisjon, skal være forsvarlig festet.
- ! Det forbedrede barnesete systemet SKAL IKKE BRUKES uten de myke delene.
- ! De myke delene skal ikke byttes ut med noen andre enn de som er anbefalt av produsenten, da de er vesentlige for ytelsen til barnesetet.
- ! Kontroller om dette forbedrede barnesetet kan monteres riktig i kjøretøyet før du kjøper det.
- ! INGEN forsterkede barneseter kan garantere full beskyttelse mot skade ved en ulykke. Riktig bruk av dette forbedrede barnesetet vil imidlertid redusere risikoen at barnet ditt blir alvorlig skadet eller dør.
- ! IKKE monter det forbedrede barnesetet å uten å følge instruksjonene i denne håndboken, ellers kan barnet utsettes for alvorlig fare for skade eller død.
- ! IKKE bruk det forbedrede barnesetet hvis det er skadet eller deler mangler.
- ! IKKE kle barnet i store/overdimensjonerte klær, da dette kan hindre at barnet blir , ordentlig og sikkert festet med skulderbeltestroppene og skittreman mellom bena.

Nødsituasjon

Ved nødstilfeller eller ulykker er det viktigste at barnet blir tatt hånd om med førstehjelp og medisinsk behandling umiddelbart.

Produktinformasjon

1. Dette er et universalt forsterket barnesetesystem med belte. Det er godkjent i henhold til FN-forskrift nr. 129 for bruk i «Universale sitteplasser» som angitt av kjøretøyprodusentene i bruksanvisningen til kjøretøyet.
2. Hvis du er i tvil, tar du kontakt med produsenten eller forhandleren av det forbedrede barnesetet.

Materialer Plast, metall, tekstiler
Patentnr. Patentmeldt

Velg installasjonsmodus

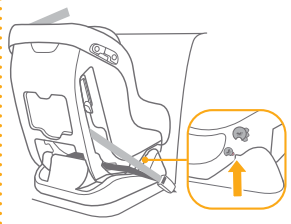
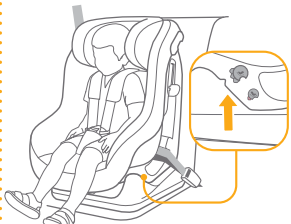
	Barnets størrelse	Installasjonsmodus	Installasjon	Referansealder
ECE R129	40-105 cm/ ≤18kg	Bakovervendt bruk		Ca. 4 år
	76-105 cm/ ≤18 kg	Fremovervendt bruk		15 måneder til ca. 4 år

Viktig

Når barnet kan sitte både forover- og bakovervendt, bør barnesetet installeres i bakovervendt, da det er relativt tryggere.

Merknader for installasjon

se bilder 1 - 3

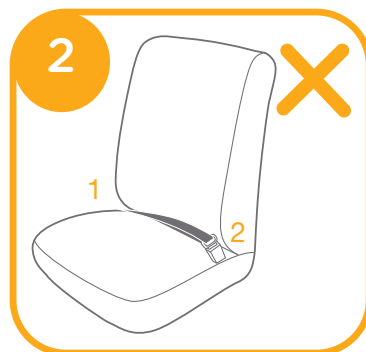
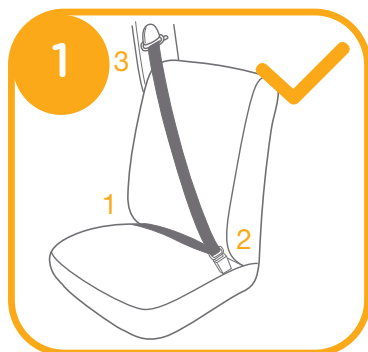

Høydejustering

for hodestøtte og skuldersele

se bilder 4 - 6

! Ved bakovervendt bruk må høyden på skulderselesporene være på høyde med eller like under toppen av skuldrene til barnet. 4

! Ved fremovervendt bruk må høyden på skulderselen være på høyde med toppen av skulderen til barnet. 5

1. Juster hodestøtten og skulderselene til riktig høyde i henhold til barnets høyde.

2. Klem justeringsspaken for hodestøtten 6-1 mens du trekker opp eller ned på hodestøtten til den klikker inn på en av de 6 posisjonene. Hodestøtteposisjonene er vist som 6

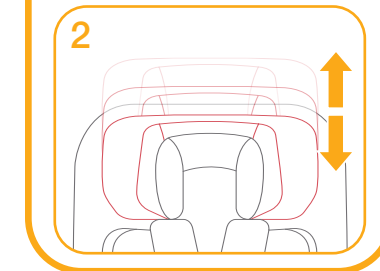
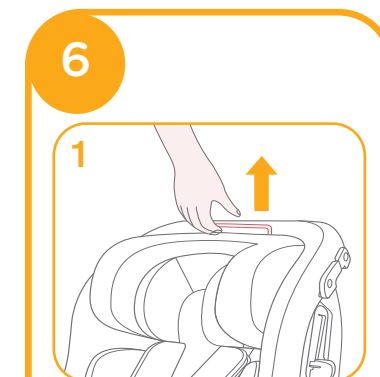
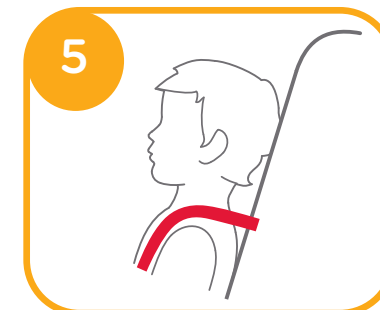
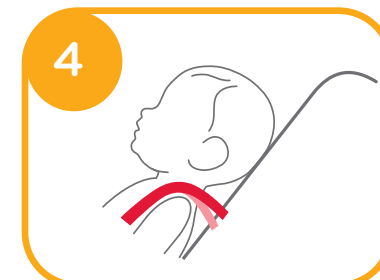

Ryggjustering

se bilder 7 - 9

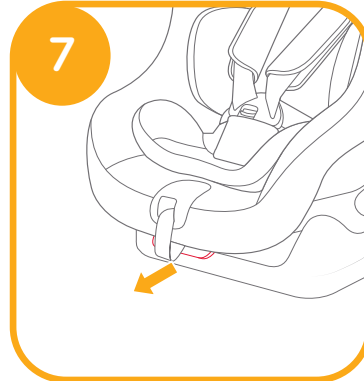

Bakovervendt bruk

(Barnets høyde 40-105 cm / maks. 18 kg / barn - 4 år)

se bilder 10 - 18

! Installer barnesetet på setet i bilen, og sett deretter barnet i barnesetet.

! Barnesetet kan ikke brukes hvis bilens låsespennen i kjøretøyet (hunn-enden) er for lang til å forankre belteputen på en sikker måte. 10 -1

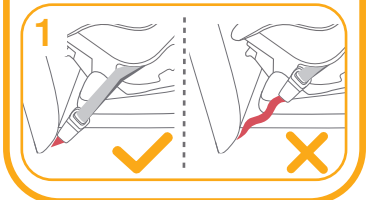
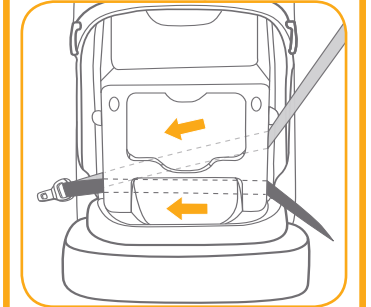

1. Fest beltene i de grønne sikkerhetsbeltesporene på baksiden av kroppen. 11

! Skulderbeltet må legges gjennom sikkerhetsbeltesporet.



2. Åpne sikringen, og sett sikkerhetsbeltet gjennom det. 12

3. Trykk barnesetet og trekk til beltene for å feste barnesetet tett og sikkert.

! Sjekk ved å flytte barnesetet frem og tilbake.

! Skulderbeltet må legges gjennom sikkerhetsbeltesporet som 13 -1

! Skulderbeltet går gjennom låseenheten. Kontroller at låseenheten er skjøvet ned som 13 -1

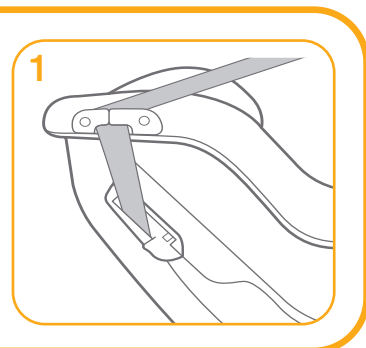
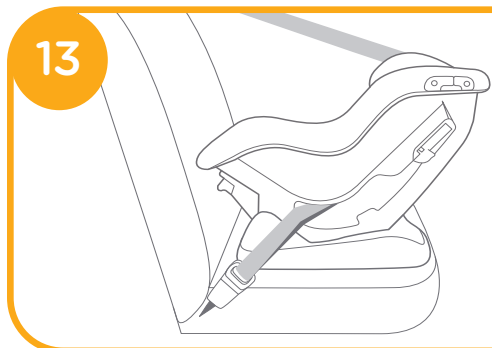
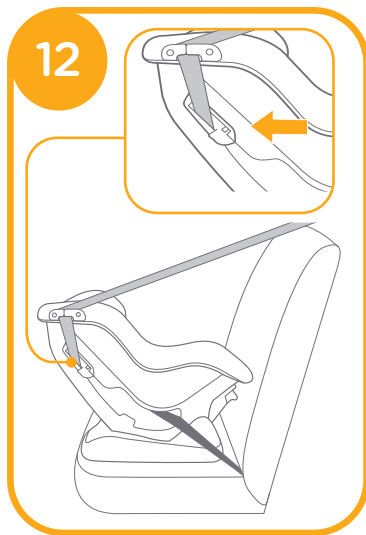

4. Trykk selejusteringsknappen mens du trekker ut skulderselene for å løsne og forleng skulderselebeltene. (ta tak i de to skulderputene for å trekke). 14

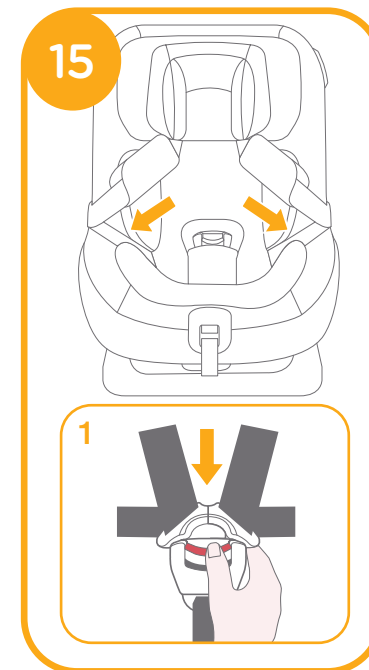
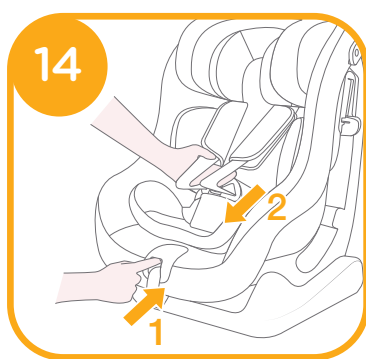

! Vi anbefaler at du bruker hele komfortinnlegget så lenge barnet er under 60 cm; det kan brukes til barnet blir for stort for spedbarnsinnlegget. Spedbarnsinnlegget øker beskyttelsen mot støt fra siden. 16

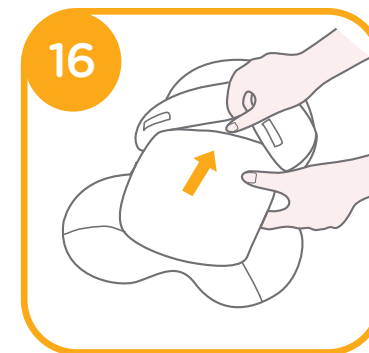

1. Legg barnet i det forsterkede barnesetet, og legg begge armer gjennom selen.
2. Fest spennen til den klikker. **17**

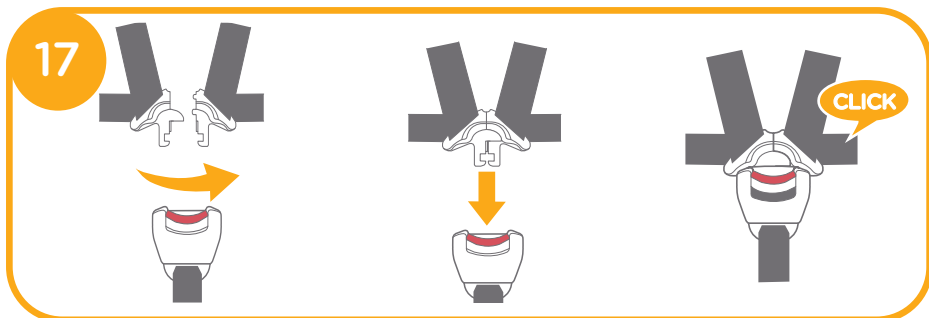

3. Trekk ned justeringsbåndet, og juster det til riktig lengde slik at barnet sitter godt fast. **18**

! Barnet skal alltid holdes godt i selen og strammet ordentlig; eventuelt slakk skal fjernes.

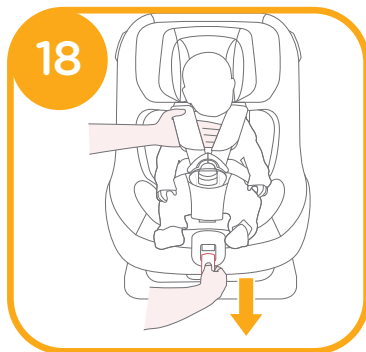

Fremovervendt bruk

(barnets høyde 76-105 cm/maks. 18 kg/
15 måneder - 4 år)

se bilder **19** - **22**

- ! Installer barnesetet på setet i bilen, og sett deretter barnet i barnesetet.

! Bilens spennetunge er riktig festet i spennen som **19**

! Barnesetet kan ikke brukes hvis bilens låsespenner i kjøretøyet (hunn-enden) er for lang til å forankre belteputen på en sikker måte. **19** -1

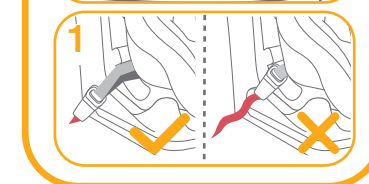
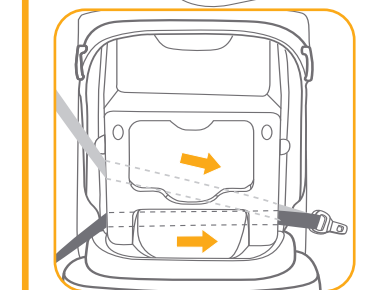

! Skulderbeltet går gjennom sikringen og sikkerhetsbeltespor. Kontroller at låseenheten er skjøvet ned som **20**

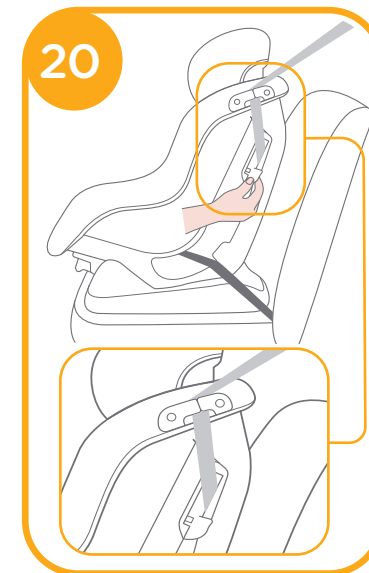

! Trykk selejusteringsknappen mens du trekker ut skulderselene for å løsne og forlenge skulderselebeltene. (ta tak i de to skulderputene for å trekke).

! Åpne beltespennen ved å trykke hardt på den røde knappen. 21 -1. Sett barnet i setet og legg skulderbeltene over barnets skulder. 21

! Fjern spedbarnsinnlegget i fremovervendt modus.

! Trekk ned justeringsbåndet, og juster det til riktig høyde slik at barnet sitter godt fast. 22

! Sørg for at avstanden mellom barnet og skulderselen er omtrent tykkelsen til en hånd.

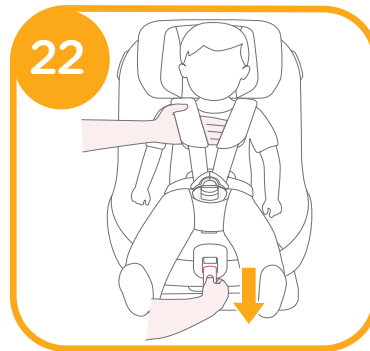
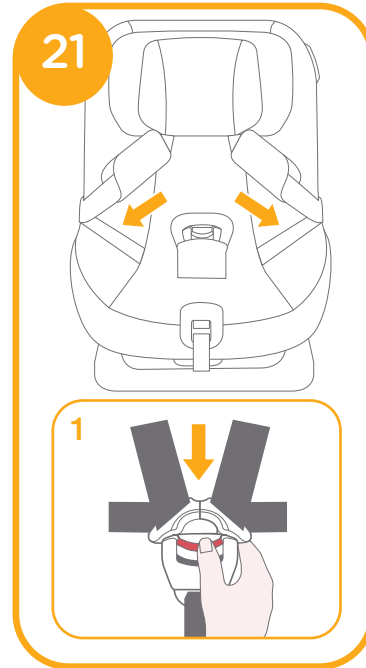

Bruke kalesjen

se bilder 23 - 25

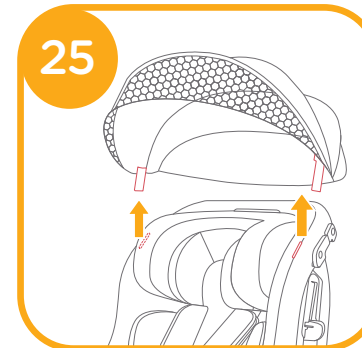
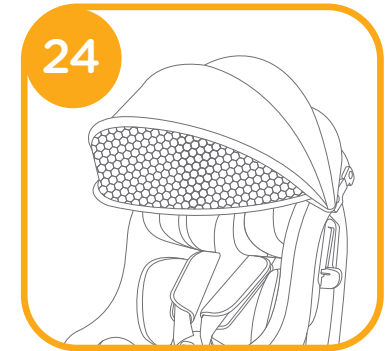
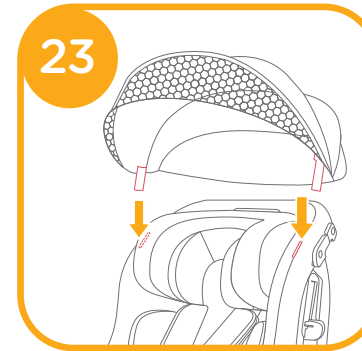

Ta av de myke delene

se bilder 26 - 33

Trykk den røde knappen for å frigjøre spennen. 26

Følg trinnene 27 - 33 for å ta av de myke delene.

Når du skal feste de myke delene igjen, gjentar du trinnene ovenfor i omvendt trinn.

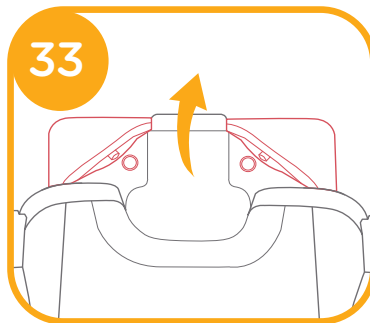
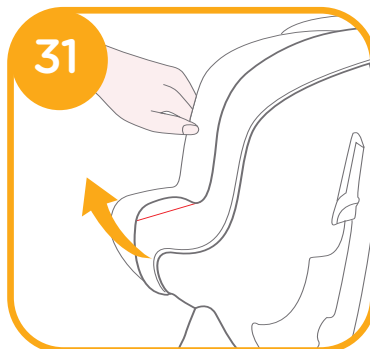
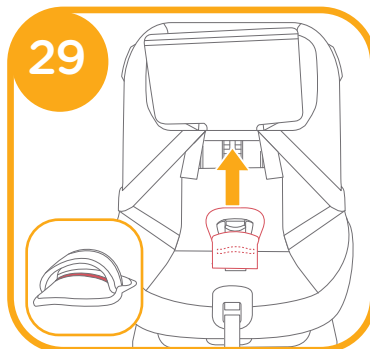
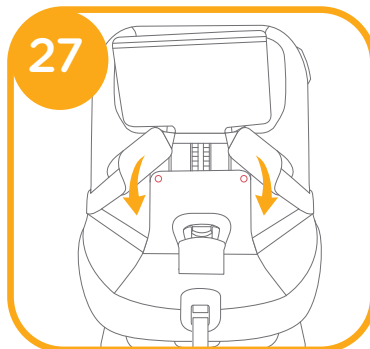
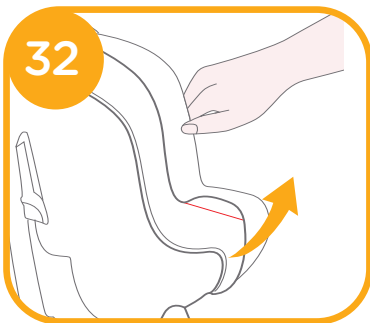
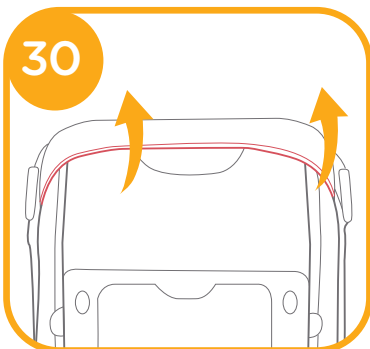
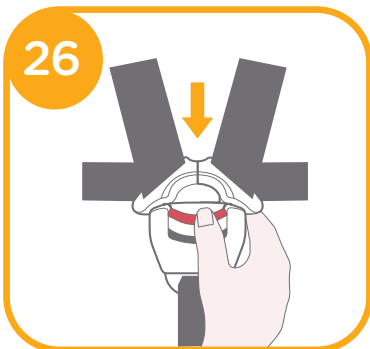

Stell og vedlikehold

- ! Vask setetrekket og den indre polstringen med kaldt vann under 30 °C.
- ! Ikke stryk de myke delene.
- ! Ikke bruk blekemiddel eller tørrens på de myke delene.
- ! Ikke bruk uforynnede vaskemidler bensin eller andre organiske løsemidler til å vaske det forbedrede barnesetet eller basen. Det kan føre til skade på det forbedrede barnesetet.
- ! Ikke vri setetrekket og den indre polstringen for å tørke. Det kan gjøre at setetrekket og den indre polstringen blir rynket.
- ! Heng det tørre setetrekket og den indre polstringen i skyggen.
- ! Fjern det forsterkede barnesetet og basen fra bilsetet hvis det ikke skal brukes på lengre tid. Legg det forsterkede barnesetet på et kjølig, tørt sted der barnet ikke får tilgang til det.
- ! Ikke tukle med selekontaktene under rengjøring.



FI Tervetuloa Joie™-perheeseen

Onnittelut liittymisestä Joie-perheeseen! Olemme innoissamme osallistumisestamme matkaanne pienokaisenne kanssa. Matkustaessanne parannetun lasten Steadi™ R129 -turvaistuimen kanssa, käytätte korkealaatuista, turvallisuudeltaan täysin sertifioitua parannettua lasten-turvaistuinta. Lue tämä käyttöopas huolellisesti ja noudata kaikkia ohjeita varmistaaksesi mukavan matkan ja parhaan suojauksen lapselle.

Käyttääksesi tätä parannettua Joie-lastenturvaistuinta turvavyön kanssa, lasten turvaistuimen on täytettävä seuraavat vaatimukset.

Taaksepäin suunnattu: lasten turvaistuin pituus 40-105 cm / maks. 18 kg; kasvot menosuuntaan lasten turvaistuin pituus 76-105 cm / paino maks. 18kg;

Varmista

Lue kaikki tämän käyttöoppaan ohjeet ennen tämän tuotteen asennusta ja käyttöä.

! TÄRKEÄÄ: SÄILYTÄ TULEVAA KÄYTTÖÄ VARTEN. LUE HUOLELLISESTI.

Säilytä tätä käyttöopasta tulevaa käyttöä varten takakannen säilytyslokerossa.



Osaluettelo

Varmista, ettei mitään osia puutu. Ota yhteyttä jälleenmyyjään, jos jotakin puuttuu.

- | | | | |
|---|--------------------------|----|------------------------------|
| 1 | Päätuki | 8 | Lukituslaite |
| 2 | Hartiahihnan suojukset | 9 | Turvavyön aukko |
| 3 | Solki | 10 | Vauvan lisäosa |
| 4 | Haaravaljaiden suojukset | 11 | Kallistuksen säätökahva |
| 5 | Säätösovitin | 12 | Päätuen säätövipu |
| 6 | Säätönauhakudos | 13 | Käyttöoppaan säilytyslokeron |
| 7 | Hartiavaljaat | | |

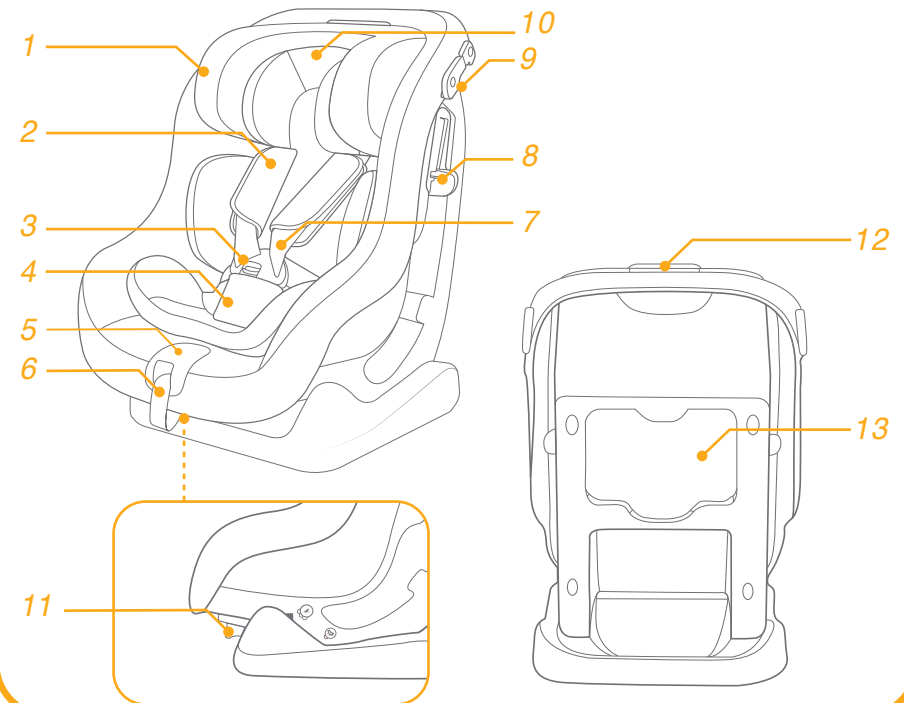

Lisävaruste

Kuomu

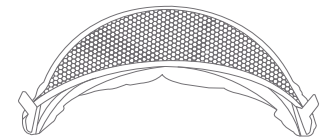

Lisävarusteita voidaan myydä erikseen tai niitä ei ole saatavilla alueen mukaan.

VAROITUS

- ! PIDÄ huoli, että parannetun lasten turvaistuimen jäykät kohteet ja muoviosat tulevat sijoitetuiksi niin, että niiden juuttuminen siirrettävään istuimeen tai ajoneuvon oveen on epätodennäköistä.
- ! ÄLÄ käytä taaksepäin suunnattua parannettua lasten turvaistuinta istuimilla, joihin on asennettu aktiivinen frontaalinen turvatyyny.
- ! Käyttääksesi tätä parannettua lasten turvaistuinta Yhdistyneiden Kansakuntien säädöksen nro 129 mukaisesti, lasten turvaistuin on täytettävä seuraavat vaatimukset.
- ! Taaksepäin suunnattu: lasten turvaistuin pituus 40–105 cm / paino maks. 18kg
- ! Kasvot menosuuntaan: lasten turvaistuin pituus 76–105 cm / paino maks. 18 kg
- ! TÄRKEÄÄ - ÄLÄ KÄYTÄ KASVOT MENOSUUNTAAN -ASENTOA ENNEN KUIN LAPSI ON IÄLTÄÄN YLI 15 KUUKAUTTA (Katso ohjeet).
- ! Parannettu lasten turvaistuin ei ehkä sovi kaikkiin hyväksytyihin ajoneuvoihin.
- ! Kaikkien hihnojen, jotka pitävät lasten parannettua turvaistuinta kiinni ajoneuvossa, tulee olla tiukkoja ja kaikkien lasta rajoittavien hihnojen tulee olla säädetty lasten turvaistuin keholle sopivaksi eivätkä hihnat saa olla kiertyneitä.
- ! Kun lapsi on asetettu tähän parannettuun lasten turvaistuimeen, turvavyötä on käytettävä oikein. Varmista, että kaikkia sylihihnoja pidetään alhaalla niin, että lantio on kiinnittynyt lujasti, on kuormitettava.
- ! Tämä parannettu lasten turvaistuin tulee vaihtaa, jos se on altistunut voimakkaille rasituksille onnettomuudessa. Onnettomuus voi aiheuttaa silmille havaitsematonta vahinkoa.
- ! Pidä mielessä vaara, joka aiheutuu ilman toimivaltaisen viranomaisen hyväksyntää tehdyistä muutoksista tai lisäyksistä, ja vaaroja, jotka aiheutuvat siitä, ettei lasten parannetun turvaistuimen valmistajan toimittamia asennusohjeita noudateta tarkasti.
- ! Pidä tämä parannettu lasten turvaistuin poissa auringonpaisteesta, siitä voi tulla liian kuuma lasten iholle. Tunnustele parannettua lasten turvaistuinta ennen lapsen asettamista siihen.

VAROITUS

- ! ÄLÄ KOSKAAN jätä lasta valvomatta tähän parannettuun lasten turvaistuimeen.
- ! Kaikki matkatavarat tai muut esineet, jotka voivat aiheuttaa vammoja törmäystilanteessa, on kiinnitettävä kunnolla.
- ! Parannettua lasten turvaistuinjärjestelmää EI SAA KÄYTTÄÄ ilman pehmyttarvikkeita.
- ! Pehmyttarvikkeita ei saa vaihtaa muihin kuin valmistajan suosittelemiin, koska pehmyttarvikkeet muodostavat kiinteän osan turvajärjestelmän suorituskyyvystä.
- ! Tarkista, voidaanko tämä parannettu lasten turvaistuinjärjestelmä asentaa oikein ajoneuvoosi ennen kuin ostat sen.
- ! MIKÄÄN parannettu lasten turvaistuin ei takaa täyttä suojausta vammalta onnettomuudessa. Tämän parannetun lasten turvaistuimen oikea käyttö kuitenkin vähentää lapsen vakavan vamman tai kuoleman vaaraa.
- ! ÄLÄ asenna tätä parannettua lasten turvaistuinta noudattamatta tämän käyttöoppaan ohjeita, muuten saatat asettaa lapsen vakavaan loukkaantumisen tai kuoleman vaaraan.
- ! ÄLÄ käytä tätä parannettua lasten turvaistuinta, jos se on vahingoittunut, tai jos siitä puuttuu osia.
- ! ÄLÄ pue lasta väljiin / liian suuriin vaatteisiin, se voi estää lasten turvallisen kiinnittämisen hartiavaljaisiin ja haarahihnaan jalkojen välissä.

Hätätilanne

Hätätilanteessa tai onnettomuuden sattuessa kaikkein tärkeintä on ensiavun saaminen lapselle ja hakeutuminen välittömästi lääketieteelliseen hoitoon.

Tuotetiedot

1. Tämä on yleis-vyöllinen parannettu lasten turvaistuinjärjestelmä. Se on hyväksytty Yhdistyneiden Kansakuntien säädöksen nro 129 mukaisesti käytettäväksi ensisijaisesti "yleisissä istuinpaikoissa", kuten ajoneuvojen valmistajien ajoneuvon käyttöoppaissa on ilmoitettu.
2. Jollet ole varma, ota yhteyttä parannetun lasten turvaistuinjärjestelmän valmistajaan tai jälleenmyyjään.

Materiaalit Muovit, metalli, kankaat
Patenttinumero Patenteja vireillä

Valitse asennustila

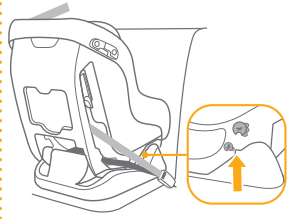
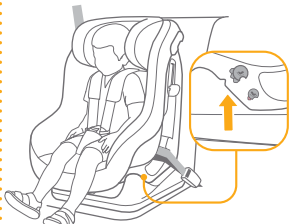
	Lapsen koko	Asennustila	Asennus	Viiteikä
ECE R129	40-105 cm / ≤ 18kg	Taaksepäin suunnattu tila		Noin 4 vuotta
	76-105 cm / ≤ 18 kg	Kasvot menosuuntaan -tila		15 kuukauden ikäisestä noin 4-vuotiaaseen

Tärkeää

Kun lapsi voi käyttää sekä eteenpäin että taaksepäin suunnattua tilaa, on suositeltavaa asentaa tämä lasten turvaistuin taaksepäin suunnattuun tilaan, koska se on suhteellisesti turvallisempi.

Asennuksessa huomioitavaa

katso kuvat 1 - 3

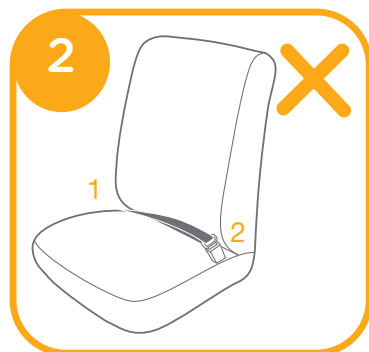
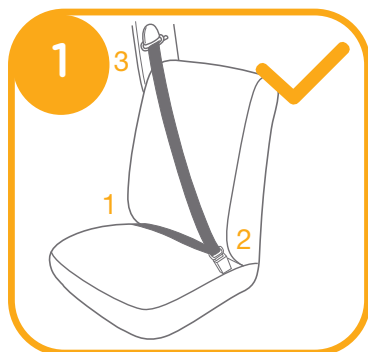

Korkeuden asetukset

Päätuelle ja hartiavaljaille

katso kuvat 4 - 6

! Käytettäessä taaksepäin suunnatussa tilassa, hartiavaljaiden korkeuden on oltava samalla tasolla kuin lapsen hartiat tai juuri niiden alapuolella. 4

! Käytettäessä kasvat eteenpäin -tilassa, hartiavaljaiden korkeuden on oltava samalla tasolla lapsen hartioiden yläosan kanssa. 5

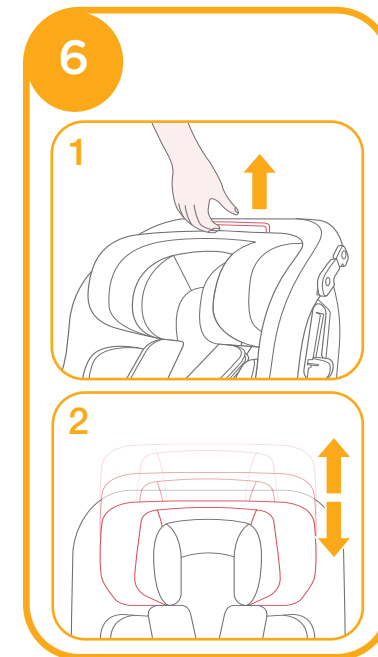
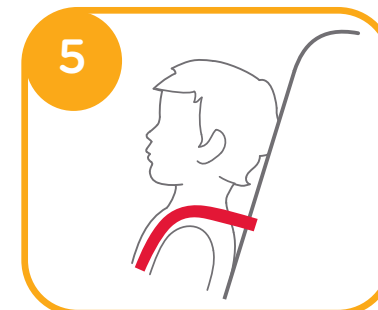
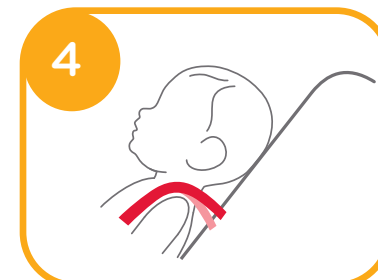

1. Säädä päätuki ja hartiavaljaat oikealle korkeudelle lapsen pituuden mukaan.

2. Vedä päätuen säätövivusta 6-1, samalla, kun vedät ylös tai painat alas päätukea, kunnes se napsahtaa yhteen 6 asennosta. Päätuen asennot on näytetty 6

Kallistuksen säätö

katso kuvat 7 - 9

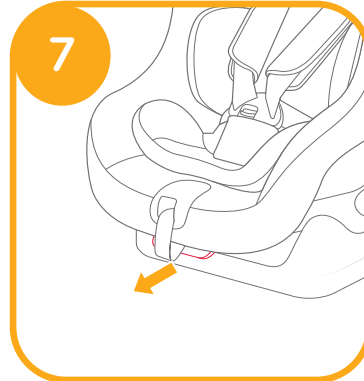

Käyttö taaksepäin suunnatussa tilassa

(Lapsen pituus 40-105 cm / paino maks. 18 kg / lapsi - 4 vuotias)

katso kuvat 10 - 18

! Asenna lasten turvaistuin ajoneuvon istuimelle ja aseta sitten lapsi turvaistuimeen.

! Lasten turvaistuinta ei voi käyttää, jos ajoneuvon turvavyön solki (naaras-solkipää) on liian pitkä lasten turvaistuimen pitävään ankkurointiin. 10-1

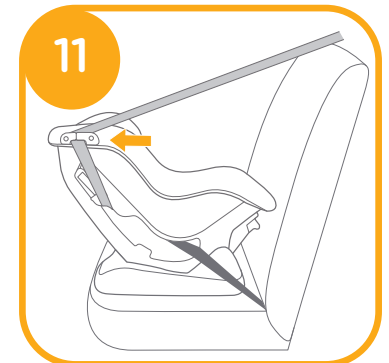
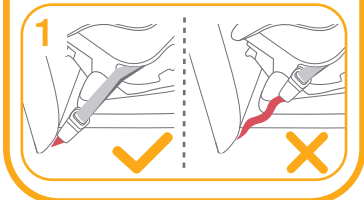
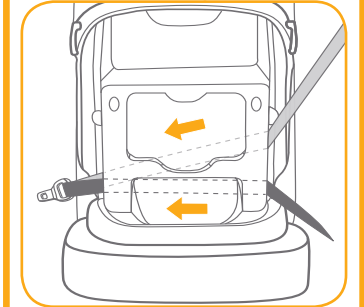
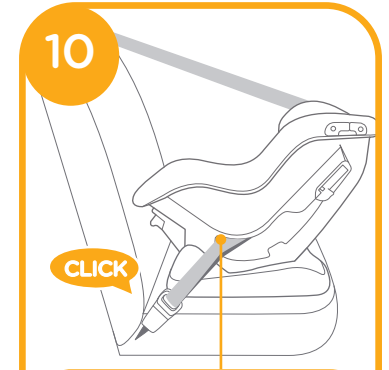

1. Kiinnitä turvavyöt vihreisiin turvavyön aukkoihin kehon takana. 11

! Hartiavyön on kuljettava turvavyön aukon kautta.

2. Avaa lukitusmekanismi ja vie turvavyö sen läpi. **12**

3. Samalla, kun painat lasten turvaistuinta, vedä turvavöitä kiinnittäaksesi lasten turvaistuimen tiukasti ja pitävästi.

! Tarkista siirtämällä lasten turvaistuinta edestakaisin.

! Hartiavyön on kuljettava turvavyön aukon kautta, kuten kuvassa **13-1**

! Hartiavyön on kuljettava lukituslaitteen kautta, varmista, että lukituslaite on painettu alas, kuten kuvassa **13-1**

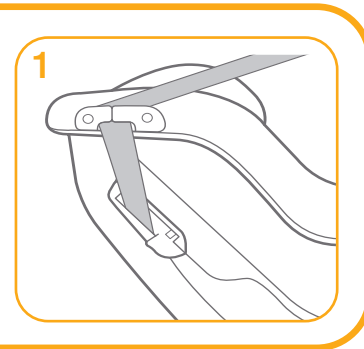
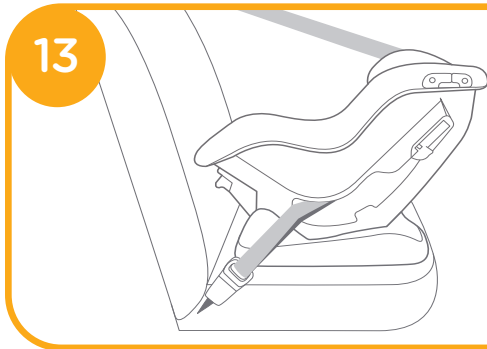
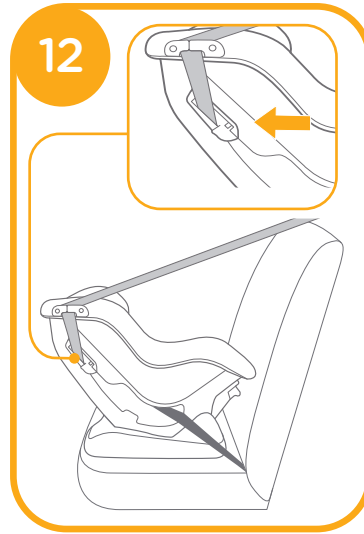

4. Pidentääksesi hartiavaljaiden vöitä, paina valjaiden säätöpainiketta samalla, kun vedät ulos hartiavaljaiden hihnoja löysätäksesi niitä. (Pidä kiinni molemmista hartiapehmiikkeistä vetäessäsi hihnoja). **14**

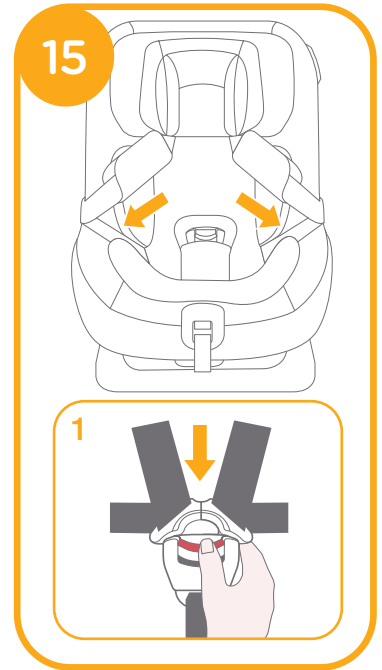
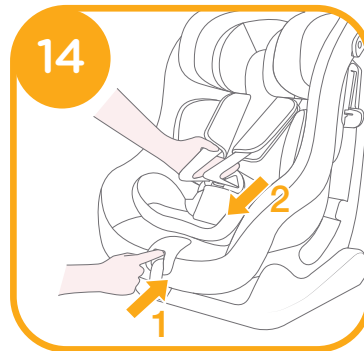

! On suositeltavaa käyttää koko vauvalisäosaa, kun vauva on alle 60 cm:n pituinen, ja sitä voi käyttää, kunnes hän on kasvanut lisäosaa pitemmäksi. Vauvan lisäosa parantaa sivutörmäyssuojausta. **16**



1. Aseta lapsi parannettuun lasten turvaistuimeen ja vie molemmat kädet valjaiden läpi.
2. Kytke solki niin, että se naksahdaa. **17**

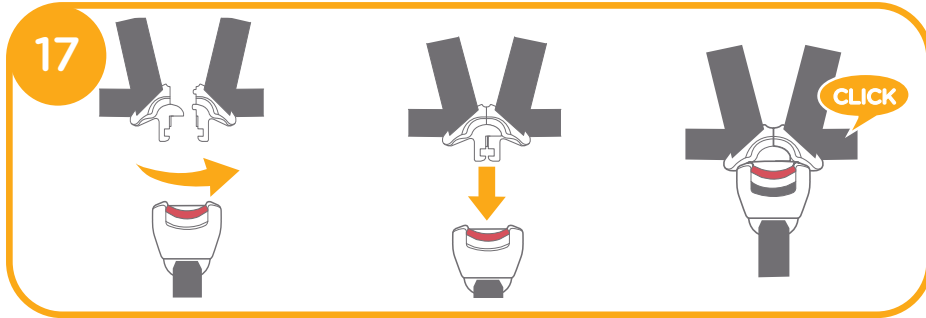

3. Vedä säätönauhakudos alas ja säädä se oikeaan pituuteen niin, että lapsi on kiinnitetty tiukasti. **18**

! Pidä lapsi aina kiinnitettynä valjaisiin, jotka on kiristetty oikein poistamalla löysyys.

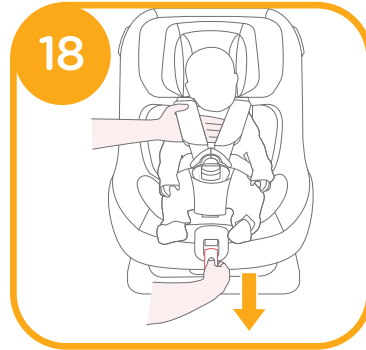

Käyttö kasvot menosuuntaan -Tila (Lapsen pituus 76-105 cm / maks. 18Kg / 15 kk - 4-vuotias)

katso kuvat **19** - **22**

! Asenna lasten turvaistuin ajoneuvon istuimelle ja aseta sitten lapsi turvaistuimeen.

! Ajoneuvon soljen kieli on kiinnitetty solkeen oikein, kuten kuvassa **19**

! Lasten turvaistuinta ei voi käyttää, jos ajoneuvon turvavyön solki (naaras-solkipää) on liian pitkä lasten turvaistuimen pitävään ankkurointiin. **19** -1

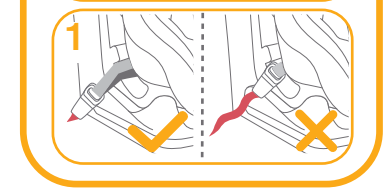
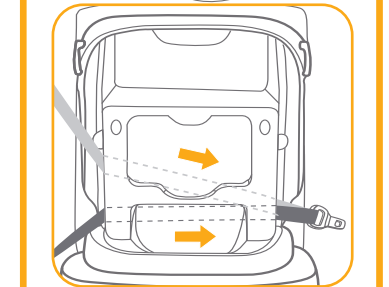

! Hartiavyön on kuljettava lukituslaitteen ja turvavyön aukkojen kautta, varmista, että lukituslaite on painettu alas, kuten kuvassa **20**

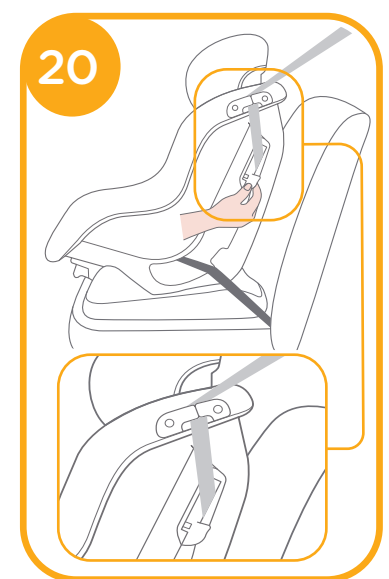

! Pidentääksesi hartiavaljaiden vöitä, paina valjaiden säätöpainiketta samalla, kun vedät ulos hartiavaljaiden hihnoja löysätäksesi niitä. (Pidä kiinni molemmista hartiapehmikkeistä vetäessäsi hihnoja).

! Avaa turvavyön solki painamalla lujasti punaista painiketta. 21 -1. Aseta lapsi istuimeen ja vie hartiavyöt lapsen hartioiden yli. 21

! Poista vauvan lisäosa kasvot menosuuntaan -tilassa

! Vedä säätönauhakudos alas ja säädä se oikeaan pituuteen niin, että lapsi on kiinnitetty tiukasti. 22

! Varmista, että tila lapsen ja hartiavaljaiden välillä on noin yhden kämmenen paksuuden mittainen.

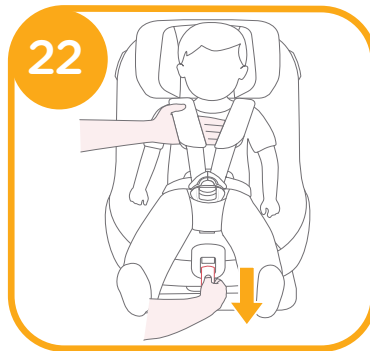
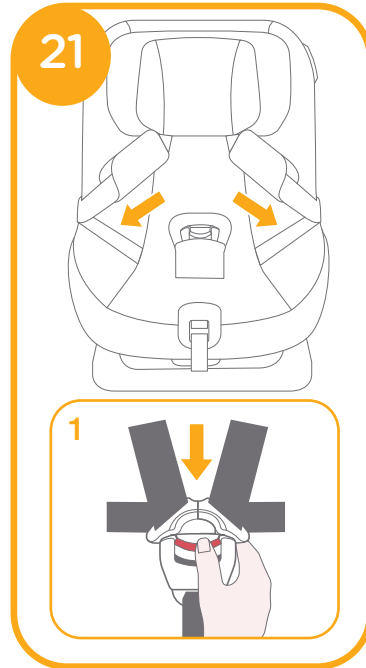

Kuomun käyttö

katso kuvat 23 - 25

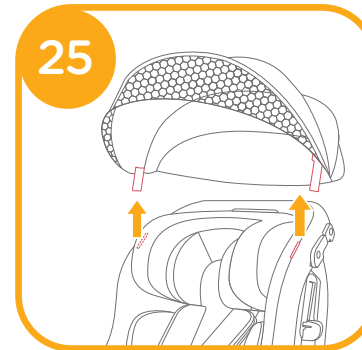
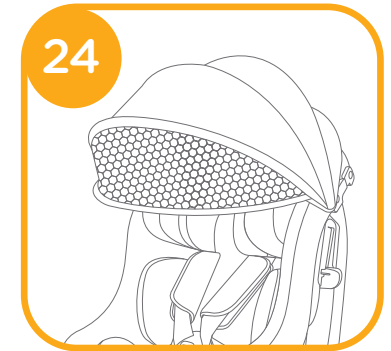
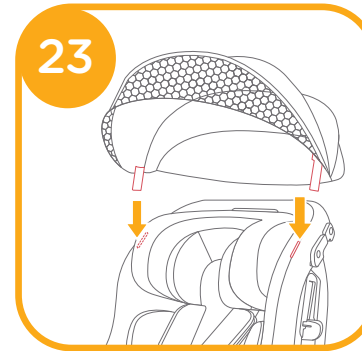

Irrota pehmyttarvikkeet

katso kuvat 26 - 33

Paina punaista painiketta soljen avaamiseksi. 26

Toimi vaiheiden 27 - 33 mukaisesti irrottaaksesi pehmyttarvikkeet.

Kiinnittääksesi pehmyttarvikkeet takaisin pakoille, toista yllä esitetyt vaiheet käänteisessä järjestyksessä.

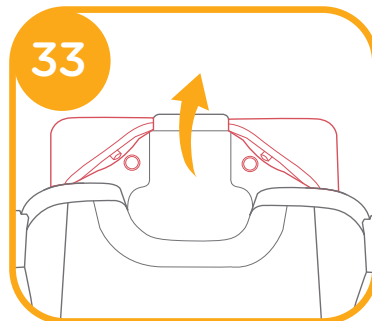
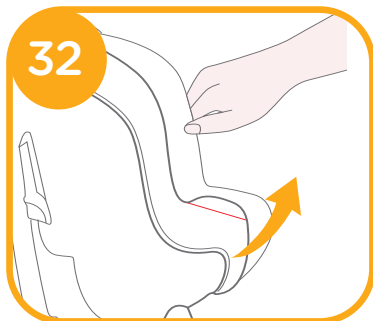
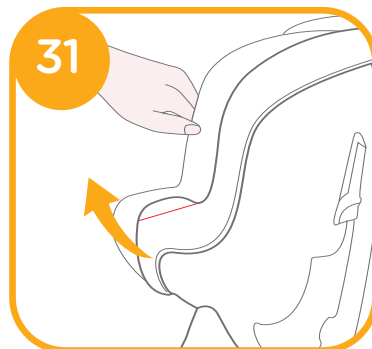
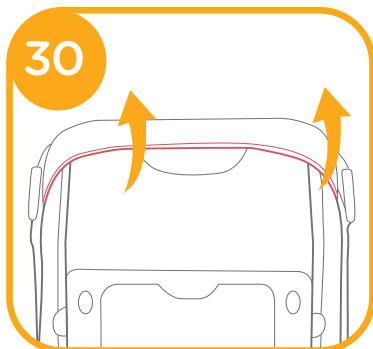
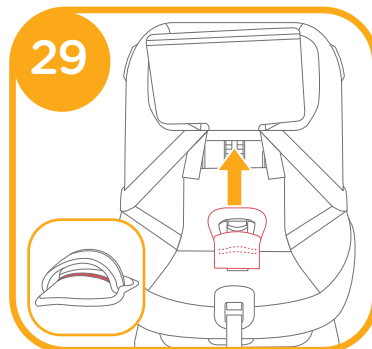
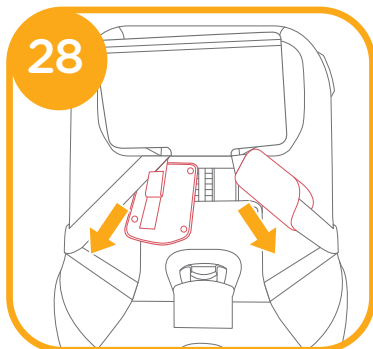
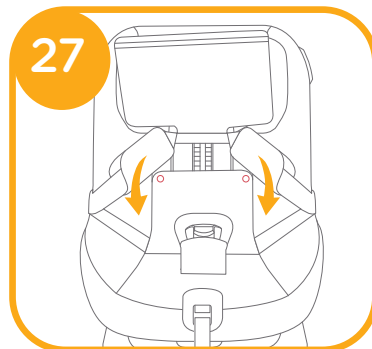
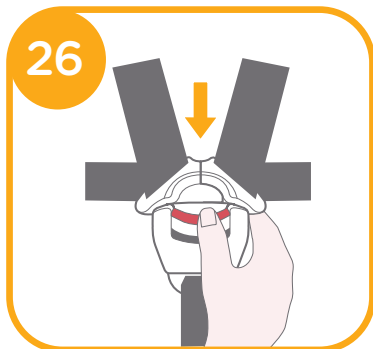

Hoito ja kunnossapito

- ! Pese istuinsuojus ja sisäpehmuste alle 30 °C-asteisella kylmällä vedellä.
- ! Älä silitä pehmusteita.
- ! Älä valkaise tai kuivapese pehmyttarvikkeita.
- ! Älä käytä laimentamatonta neutraalia pesuainetta, bensiiniä tai muita orgaanisia liuottimia parannetun lasten turvaistuimen tai alustan pesemiseen. Se voi vahingoittaa parannettua lasten turvaistuinta.
- ! Älä kierrä istuimen päällystä ja sisäpehmusteita niiden kuivaamiseksi. Istuimen päällykseen ja sisäpehmusteisiin voi jäädä ryppyjä.
- ! Ripusta istuimen päällys ja sisäpehmusteet varjoon kuivumaan.
- ! Irrota parannettu lasten turvaistuin ja alusta ajoneuvon istuimesta, jos sitä ei käytetä pitkään aikaan. Säilytä parannettua lasten turvaistuinta viileässä, kuivassa paikassa, johon lapsilla ei ole pääsyä.
- ! Älä peukaloi valjaiden liittimiä puhdistuksen aikana.





Joie™

Allison Baby UK Ltd,
Venture Point, Towers Business Park
Rugeley, Staffordshire, WS15 1UZ

NUNA International B.V.
Van der Valk Bourmanweg 178 C,
2352 JD Leiderdorp, The Netherlands

bring the kids™

Share the joy at joiebaby.com

IM-000999C